

ЯНГИ ЎЗБЕКИСТОННИНГ ИСТЕЪДОДЛИ ЁШЛАРИ

ЎЗБЕКИСТОН ЁШЛАРИ – УЧИНЧИ РЕНЕССАНСНИНГ
АСОСИЙ ДРАЙВЕРИ

МОЛОДЁЖЬ УЗБЕКИСТАНА – ОСНОВНОЙ ДРАЙВЕР
ТРЕТЬЕГО РЕНЕССАНСА

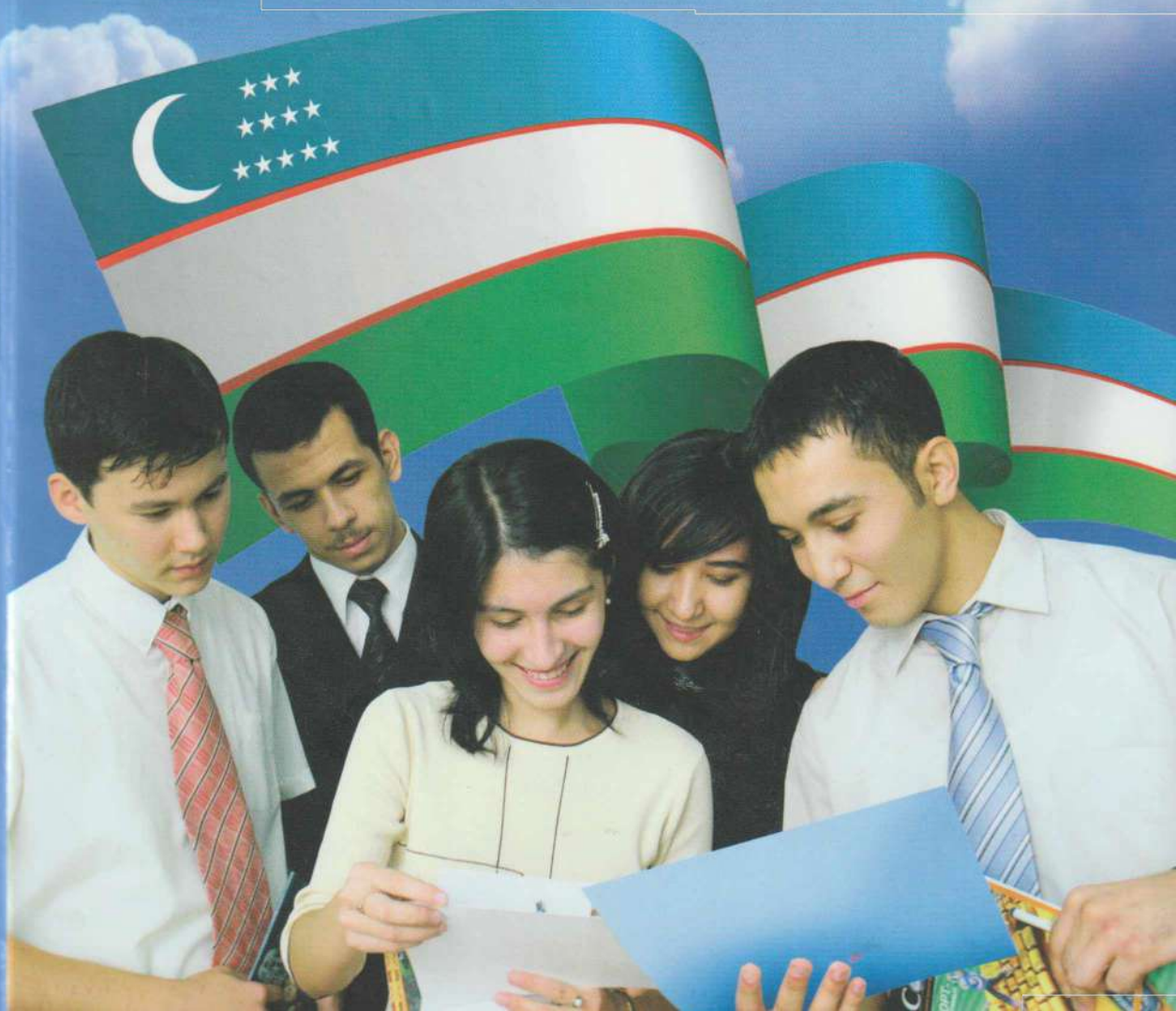

ЎЗБЕКИСТОН РЕСПУБЛИКАСИ
ОЛИЙ ВА ЎРТА МАХСУС ТАЪЛИМ ВАЗИРЛИГИ

ЎЗБЕКИСТОН ЁШЛАР ИТТИФОҚИ

ЎЗБЕКИСТОН РЕСПУБЛИКАСИ ИСТЕЪДОДЛИ ЁШЛАРНИ
ҚЎЛЛАБ-ҚУВВАТЛАШ «УЛУҒБЕК» ЖАМҒАРМАСИ

ЯНГИ ЎЗБЕКИСТОННИНГ ИСТЕЪДОДЛИ ЁШЛАРИ

ЎЗБЕКИСТОН ЁШЛАРИ – УЧИНЧИ РЕНЕССАНСНИНГ
АСОСИЙ ДРАЙВЕРИ

МОЛОДЁЖЪ УЗБЕКИСТАНА – ОСНОВНОЙ ДРАЙВЕР
ТРЕТЬЕГО РЕНЕССАНСА

Илмий ишлар тўплами

Учинчи китоб

3



ТОШКЕНТ
«ТА'ЛИМ НАШРИЙОТИ»
2021

*Тўплам янги Ўзбекистон мустақиллигининг ўттиз йиллигига
бағишланади.*

*Сборник посвящается тридцатилетию независимости
нового Узбекистана.*

«Янги Ўзбекистоннинг истеъдодли ёшлари» тўпламининг учинчи жилдига республикамиздаги олий таълим муассасаларининг магистратура, бакалаври-ат босқичларида таълим олаётган истеъдодли ёшлар, докторантлар, мустақил тадқиқотчилар шунингдек, вазирлик ва идораларда ўз фаолияти билан бир қаторда илмий изланишлар олиб бораётган ёш олимларнинг илмий тадқиқотлари натижалари жамланган. Ушбу тўпламда эълон қилинаётган илмий мақола-лар жамиятимиз ҳаётининг турли соҳаларига оид инновацион ғоялар ва илмий ишланмаларни татбиқ қилишга қаратилганлиги билан эътиборга моликдир.

Тўплам ёш олимлар, тадқиқотчи-изланувчилар ва талаба-ёшларга мўлжал-ланган.

Сизларни Ўзбекистоннинг энг катта бойлиги, бебаҳо хазинаси сифатида юксак қадрлайман.

*Барчангиз яхши биласиз, биз бугун ўз олдимизга улкан марраларни қўйганмиз. Она Ватанимизда **Учинчи Ренессанс** пойдеворини яратишига киришдик.*

Биз оила, мактабгача таълим, мактаб ва олий таълимни ҳамда илмий-маданий даргоҳларни бўлгуси Ренессанснинг энг муҳим бўгинлари деб ҳисоблаймиз. Шу сабабли ушбу соҳаларда туб ислохотларни изчил амалга оширмоқдамиз.

Ишонаманки, мамлакатимиз тараққиётининг янги пойдеворини яратишда сизлар сингари фидойи ва ватанпарвар ёшларимиз фаол иштирок этиб, муносиб ҳисса қўшадилар.

*Ўз тажрибамдан келиб чиқиб, сизларга айтадиган маслаҳатим шу: **илмни қадрланг, илмга интилинг!** Бир сония вақтингиз ҳам бекор ўтмасин!*

Ёшлик – умрнинг энг бебаҳо даври. Илм ва билим – ўтда ёнмайдиган, сувда чўкмайдиган, ҳеч ким сиздан тортиб ололмайдиган бойлик эканини асло унутманг!

Шавкат МИРЗИЁЕВ,
Ўзбекистон Республикаси Президенти



АЗМУ ШИЖОАТЛИ ЁШЛАРИМИЗ БИЛАН БИРГАЛИКДА ЯНГИ ЎЗБЕКИСТОННИ АЛБАТТА БУНЁД ЭТАМИЗ

Бизнинг томирларимизда улуғ боболаримизнинг қони оқар экан, уларнинг муносиб ворислари бўлиш, улар каби юксак мақсадлар сари интилиб яшаш барчамизнинг эзгу бурчимиздир.

* * *

Эндиги муҳим вазифамиз – фарзандларимиз орасидан янги авлод берунийларини, ибн сино ва улуғбекларини, хоразмий ва фарғонийларини тарбиялаб, вояга етказишдан иборат.

* * *

Бундан буён ҳар қандай инвестиция лойиҳасининг бош мақсади, аввало, ёшлар бандлиги масаласини ҳал этишга қаратилиши керак. Бу ҳамма жойда ўзгармас қоидага айланиши зарур.

* * *

Бугунги кунда кўп миллатли халқимиз, Ватанимиз таракқиёти учун, Ўзбекистоннинг янги Уйғониш даврини яратиш йўлида белини маҳкам боғлаб, фидокорона меҳнат қилмоқда. Бу йўлда улкан орзумидлар, катта режалар билан сафимизга қўшилаётган ёшларимиз – асосий таянчимиз ва суянчимиздир.

* * *

Ёш кадрларни ҳар томонлама қўллаб-қувватлаш ва тарбиялашга қаратилган сиёсатимизни қатъий давом эттирамыз.

* * *

Ўзингиз кўряпсиз, дунёда ўқиган, замонавий илм ва ҳунарларни пухта эгаллаган, ёш авлодини айни шу руҳда тарбиялаган халқлар, давлатлар жадал ривожланмоқда. Ўзбекистон ёшлари ҳам ана шундай юксак даражаларга кўтарилиши учун биз албатта барча имкониятларни ишга соламыз.

Ҳозирги ғоят мураккаб даврнинг кескин талаби шундайки, ҳар қандай имконият ва минбардан фойдаланиб, ислохотларимизга халақит бераётган барча муаммо ва камчиликларни биргаликда, очиқ ва ошкора муҳокама қилишимиз лозим. Чунки бу ишларни ўзимиз қилмасак, четдан келиб ҳеч ким биз учун қилиб бермайди.

Ёш авлоднинг онгини салбий таъсирлардан ҳимоя қилиш, адашганларни тўғри йўлга қайтариш ўзини ватанпарвар деб ҳисоблайдиган ҳар бир Ўзбекистон фуқароси, айниқса ёшларнинг асосий бурчи бўлиб қолиши шарт.

Ёшлар, айниқса, уюлмаган ёшларнинг муаммоларини ўрганиб, ҳал қилиш, уларнинг бўш вақтини мазмунли ташкил этиш, ҳарбий-ватанпарварлик руҳида тарбиялаш ва спортга жалб этиш масалаларига устувор аҳамият қаратишимиз зарур.

Маданият, санъат, илм-фан, таълим соҳасида ўз иқтидорини намоён этаётган ёшлар учун зарур шароитларни яратиш ҳудудлар ҳамда вазирлик ва идоралар раҳбарларининг асосий вазифаларидан бири бўлиши шарт.

Асрлар давомида буюк аجدодларимиздан мерос бўлиб келаётган маънавий хазинани кўз қорачиғидек асраш ва уни янада бойитиш, келгуси авлодларга безавол етказиш – барчамизнинг бурчимиздир.

Мамлакатимизда юқори билим ва малакага эга бўлган, рақобатбардош кадрлаш тайёрлаш мақсадида олийгоҳлар сони 127 тага етказилди, 26 та хорижий олий таълим муассасасининг филиаллари очилди. Шунингдек, кейинги 5 йилда олий таълимга қабул квотаси 3 баробар оширилиб, жорий йилда 182 минг нафар ёшлар учун талаба бўлиш имконияти яратилди. Бу – умумий қамров 28 фоизга етди, деганидир. Ваҳоланки, 4 йил аввал бу рақам атиги 9 фоизни ташкил этарди. Давлат грантлари 21 мингтадан 47 мингтага кўпайтирилгани, эҳтиёжманд оилаларга мансуб 2 минг нафар қизларга олий ўқув юртларига кириш учун алоҳида грантлар ажратилгани ёшларимиз келажагини таъминлашга қаратилган амалий эътиборимиз намунасидир.

*Шавкат МИРЗИЁЕВнинг
«Ёшлар форуми»даги маърузасидан*

2021 йил 30 июнь



ИСТЕЪДОДЛАР – ДАВЛАТ ҚУДРАТИ, МИЛЛАТ ШОН-ШУҲРАТИ

Инсониятнинг бир неча минг йиллик тараққиёт йўлига назар солсак, бир тарихий ҳақиқат кўзга яққол ташланади. Қайси даврда ижтимоий адолат ўрнатилган, фан, техника, санъат ва маданият тараққиётига кенг йўл очилиб мамлакат равнақи учун етарли шароитлар яратилган бўлса, ўша даврларда мисли кўрилмаган цивилизациявий ҳодисалар юзага келган, ижтимоий ҳаёт барқарорлашган ва одамларнинг турмуш даражаси юксак даражада ривожланган. Фан ва маданият миллатнинг рамзи сифатида унинг жаҳон ҳамжамиятидаги мавқеини, обрў-эътиборини белгилаган. Истеъдодлар эса ана шундай Ренессанс ҳодисасини юзага келтирувчи, миллат ва жамият тараққиётини ҳаракатга келтирувчи куч сифатида ўзларини намоён этишган.

«Оққан дарё оқаверади» деган ҳикматли гап бор. Халқимиз бир неча минг йиллик тараққиёт йўлини босиб ўтган, қатор цивилизациявий ҳодисаларни бошдан кечирган, инсоният ҳаётига маданият олиб кирган халқ эканлигини барча мамлакатлар халқлари эътироф этиётганлиги билан фахрланамиз.

Янгиланаётган Ўзбекистон – бу янгиланаётган тафаккур, янгиланаётган онг, бутунлай янги тараққиёт йўлидаги фан-техника ривожланаётган майдондир. Мамлакатимизда янги тарихий шароитларда юзага келаётган бутунлай янги миллий Уйғониш даври табиий равишда янги Ренессанс даври бошланди, дейишга асос бўлади. Бу тарихий ва эволюцион нуқтаи назардан қараганда Президент Шавкат Мирзиёев ташаббуси билан янгиланаётган Ўзбекистонда Учинчи Ренессанс ҳодисасининг бошланиши билан боғлиқ бўлган буюк тарихий, маърифий, илмий-техник ҳодисадир.

Ҳаётда касблар кўп, соҳалар хилма-хил, ҳақиқий билимга эга мутахассисларга талаблар ҳам бениҳоя. Демак, ҳар бир соҳа ўз мутахассисига, қобилиятли, тафаккури кенг юксак эътиқодли соҳибларга эҳтиёж сезади. Бошқарув тизими бўладими, саноат ё қишлоқ хўжалигимиз, фан-техника ёки

маданият-санъат соҳаси бўладими, барчасида юксак касбий маҳорат талаб этилади. Туғма истеъдодли, мукамал билимга эга, ватанига, халқига садоқатли мутахассислари бўлган соҳа албатта ривожланади. Ана шундан келиб чиқиб, айтиш мумкинки, истеъдодлар жамият тараққиётининг таянчи, уни ҳаракатга келтирувчи куч.

Азалдан истеъдодларни асраш, уларни қўллаб-қувватлаш орқали маърифатли давлат қуриш халқимиз учун анъанага айланган. Бироқ бу анъана ҳозирги янгиланаётган Ўзбекистон шароитида янада жозибали, янгидан-янги қирраларини намоён этмоқда. Истеъдодларни асрашга, уларни рағбатлантиришга, маърифатли жамият қуришга давлатнинг ўзи барча шароитларни яратиб бермоқда. Президент Шавкат Мирзиёев бошчилигида замонавий фан-техника тараққиётининг истиқболли таъминловчи режалар ишлаб чиқилмоқда. Узлуксиз таълимнинг барча босқичларига тегишли кенг камровли ислохотларни амалиётга жорий қилиш замонавий билимга эга мутахассисларни тайёрлаш, натижасида катта илмий-техник самарага эришиш чора-тадбирлари кўрилмоқда.

Президент Шавкат Мирзиёев томонидан кўйилаётган вазифалардан илҳомланиб Ўзбекистон Республикаси истеъдоли ёшларни қўллаб-қувватлаш Улуғбек жамғармаси ўзининг устав вазифаларини инobatга олган ҳолда, Ўзбекистон Фанлар академияси, Олий ва ўрта махсус таълим вазирлиги билан ҳамкорликда фаннинг турли йўналишларида илмий тадқиқот ишлари билан фаол шуғулланаётган қобилиятли йигит-қизларни танлаш, уларни қўллаб-қувватлаш мақсадида ҳар йили анъанавий равишда илмий мақолалар тўпламини нашр этмоқда.

Ўзбекистон Республикаси давлат мустақиллигининг 30 йиллиги нишонладиган жорий йилда бундай тўпلامнинг ушбу учинчи китоби қўлингизга тегди. Мазкур китоб йирик олимлар, мутахассислар ва экспертлар назоратидан ўтган, уларнинг етарли ижобий хулосасини олган ишлар асосида юзага келди.

Мен ўзимнинг ҳаётий тажрибаларимдан қилиб чиқиб Сиз азиз ёшларимизга, қатъий ирода, аниқ ҳаётий позиция, миллат шаъни ва давлат шон-шухрати йўлидаги ғоят шарафли ишларингизда муваффақиятлар тилайман.

Оқил САЛИМОВ,
академик



ОЛИЙ ТАЪЛИМ ТИЗИМИНИ РИВОЖЛАНТИРИШНИНГ УСТУВОР ЙЎНАЛИШЛАРИ

Учинчи мингйилликда жаҳон цивилизацияси шу қадар жадал суръатда ривожланмоқдаки, бу жараён таълим тизимини давр талабларига мослаштириш, давлат, жамият ва фуқароларнинг таълим тизимига бўлган муносабатини тубдан ўзгартиришни тақозо этмоқда. Фан-техника тараққиётининг ҳозирги босқичи янгидан-янги мутахассисликларни, ихтисосликларни юзага келтирмоқда. Таълим тизими замонавий тараққиётнинг муҳим эҳтиёжи сифатида туб ислохотларни амалга оширишни талаб этмоқда ва замонавий тармоқлар ҳамда йўналишларнинг пайдо бўлишига шароит яратмоқда. Бунинг натижасида замон талабига мос янги мутахассисларни вояга етказиш, улардаги чуқур касбий билим ва кўникмаларни ривожлантира оладиган таълим йўналишларини ташкил этиш давр талаби бўлиб қолмоқда.

Янгиланаётган Ўзбекистон жаҳон ҳамжамиятининг тенг ҳуқуқли ва фаол субъектларидан бири сифатида бутунлай янги тарихий шароитларда кенг миқёсли ислохотларни амалга ошириш орқали жадал тараққиётга эришиш йўлидан бормоқда. Мамлакатимизда ижтимоий ҳаётнинг барча жабҳаларини янги босқичга кўтариш, жамият ва давлат тараққиётини таъминлаш муҳим вазифа қилиб қўйилган.

Маълумки, ҳар қандай тараққиёт онг, тафаккур, билим билан боғлиқ. Жамиятнинг ялпи билимдонлик даражасини ошириш, маърифатли жамият қуриш тараққиётнинг муҳим таянчи ҳисобланади. Шу нуқтаи назардан янги Ўзбекистонда узлуксиз таълимнинг изчиллигини таъминлаш, жамиятнинг юқори малакали мутахассисларга бўлган эҳтиёжини қондириш, шахснинг профессионал қизиқишлари доирасини кенгайтириш давлат сиёсатининг устувор йўналишларидан бирига айланди. Зеро, **«Бизнинг энг катта бойлигимиз бу халқимизнинг улкан интеллектуал ва маънавий салоҳияти»¹** бўлиб, бу давлат таълим стандартлари асосида таълим олиш ёшларимиз учун очиклигини, таълим тизимида давлат ва жамоат бошқаруви уйғунлигини таъминлаш масаласи билан боғлиқ бўлиб қолмоқда.

¹ *Мирзиёев Ш.* Буюк келажагимизни мард ва олижаноб халқимиз билан бирга қураимиз. – Тошкент, «Ўзбекистон» НМИУ, 2018.

Янгиланаётган Ўзбекистон таълим тизимининг дунёнинг ривожланган мамлакатлари таълим соҳасида юз бераётган ўзгаришлар ва ривожланиш жараёнларига мослаштириш ва жаҳон таълим маконида муносиб ўрин эгаллашга қаратилган ҳаракатлар муҳим аҳамият касб этмоқда. Шу нуқтаи назардан, Ўзбекистонда таълим соҳасида амалга оширилаётган ислохотлар миллий манфаатларни ҳимоя қилишга йўналтирилганлиги билан ҳам жаҳон ҳамжамияти томонидан эътироф этилмоқда.

Давлатимиз раҳбарининг 2017 йил 20 апрелдаги «Олий таълим тизimini янада ривожлантириш чора-тадбирлари тўғрисида»ги қарори янги таълим тизимини яратишга қаратилган муҳим қадам бўлди. Олий таълим муассасаларида янги бакалаврият таълим йўналишлари ва магистратура мутахассисликлари ташкил этилди. Кейинги тўрт йилда мамлакатимизда олий таълим муассасалари ва нуфузли хорижий таълим муассасалар филиаллари қарийб **икки бараварга**, уларга қабул квоталари эса **уч бараварга кўпайди**. Шунинг учун мамлакат аҳолисининг олий маълумотлилик даражаси кескин ошиб бормоқда. Зиёлилар жамияти, маърифатга асосланган турмуш тарзи шаклланмоқда.

Республикада замон талабларига жавоб берувчи, рақобатбардош илмий-педагогик кадрлар ва мутахассисларни тайёрлаш жараёни бевосита келажак бунёдкорлари – ёшлар салоҳиятига боғлиқ. Шу боис республикамизда ёшларни илм-фанга жалб этиш, илмий-тадқиқот фаолиятларини қўллаб-қувватлашга, олий таълим муассасаларида талабаларнинг ижтимоий муаммоларини ҳал қилишга катта эътибор қаратилмоқда. Жумладан, 2021 йил 13 апрель куни Ўзбекистон Республикаси Президенти Шавкат Мирзиёев ёшларнинг бандлиги ва уларнинг бўш вақтини мазмунли ташкил этиш масалаларига бағишланган видеоселектор йиғилишида талабалар турар-жойларини қуриш учун 4,4 триллион сўм маблағ ажратилишини таъкидлади. Жумладан, 2021–2025 йилларда 92 минг 600 ўринли талабалар турар-жойлари қуриш белгиланди. Жорий йилнинг 1 майидан бошлаб, талабалар ижара тўловининг ярми давлат томонидан қоплаб берилиши маълум қилинди. Дастлабки босқичда ушбу тизим орқали 60 минг нафар ёшлар қамраб олинishi кутилмоқда. Бунинг учун давлат бюджетидан 100 миллиард сўм маблағ ажратилади.

Бундан ташқари, «Ёшлар дафтари»га кирган талабалар учун корхона ва компанияларда амалиёт ўташ даврида 500 минг сўмгача субсидия ажратилиши белгиланди.

2021 йил 16–17 апрель кунлари Президент Шавкат Мирзиёев Самарқанд вилоятига ташрифи давомида мамлакатнинг бир қанча соҳаларини ривож-

лантириш билан бир қаторда вилоят олий таълим тизимида ҳам муҳим ўзгаришлар бўлишини таъкидлади.

Жумладан, Халқ депутатлари Самарқанд вилояти Кенгашининг навбатдаги сессиясида мухтарам Президентимиз томонидан 550 минг аҳолига эга Ургут туманида Самарқанд давлат университетининг филиалини очиш топшириғи берилди. Ушбу филиалда тиббиёт факультетини очиш ҳам кўзда тутилмоқда. Шунингдек, Самарқанд вилоятининг Нарпай туманидаги хизмат кўрсатиш техникуми ҳамда Пайариқ туманидаги иқтисодиёт ва сервис касб-хунар коллежларида Самарқанд давлат чет тиллар институтининг «Мақтабгача ва бошланғич таълимда хорижий тил (инглиз тили)» ҳамда «Хорижий тил ва адабиёти: инглиз тили» факультетларини очиш белгиланди.

Ўзбекистон Республикаси Президентининг 2020 йил 27 февралдаги «Педагогик таълим соҳасини янада ривожлантириш чора-тадбирлари тўғрисида»ги қарорига асосан Самарқанд давлат университети педагогика таълим соҳасининг бакалаврият йўналишлари ва магистратура мутахассисликлари негизида университетнинг Педагогика институтини ташкил этиш, шунингдек, Ўзбекистон Республикаси Президентининг 2021 йил 19 мартдаги «Физика соҳасидаги таълим сифатини ошириш ва илмий тадқиқотларни ривожлантириш чора-тадбирлари тўғрисида»ги қарорига асосан ушбу университет тузилмасида физика соҳалари бўйича кадрлар тайёрловчи «Самарқанд давлат университетининг муҳандислик физикаси институти»ни ташкил этиш белгиланди.

Мазкур йўналишда амалга оширилаётган ислохотлар Ўзбекистон Республикасининг фан ва таълим соҳасида дунёнинг етакчи давлатлари қаторидан жой олиши, нуфузли рейтинг агентликлари рўйхатига кириш имкониятини оширади. Тарихий тажриба шуни кўрсатадики, ҳар қандай тараққиётнинг асосида фан туради. Фан ва техника кенг ривожланган давлатлар тараққиётнинг юқори босқичларига чиқди. Ана шу тарихий тажрибадан келиб чиқиб, Ўзбекистон таълим тизимини тубдан такомиллаштириш ва таълим сифатини ошириш йўлидан бормоқда.

Кейинги йиллардаги кузатишлар ва олий таълим муассасалари фаолияти таҳлили соҳада эътибор қаратилиши лозим бўлган муаммоли масалалар борлигини кўрсатмоқда. Бизнинг доимо эътиборимизда бўлиши керак:

биринчидан, таълим сифатини ошириш. Бунда, аввало, ёшлар камолотига замонавий, илғор педагогик технологиялар асосида ва энг муҳими, янги тафаккур ҳамда билимлар билан ёндашмоғимиз зарур;

иккинчидан, олий таълим муассасаларига замонавий бошқарув қобилятига эга бўлган, таълим менежментидан хабардор ва юқори малакали кадрларни жалб этиш талаб этилади;

учинчидан, илмий-педагогик фаолият таълим сифатини оширишнинг энг муҳим йўналиши ҳисобланади. Олий таълим муассасалари илмий салоҳиятини ошириш, ёшларни илмий-тадқиқот ишларига кенг жалб этиш, истеъдодли ёшларни қўллаб-қувватлаш бўйича зарур шарт-шароитларни яратиш ҳозирги куннинг долзарб вазифаларидан ҳисобланади;

тўртинчидан, пандемия шароити бизни кўп нарсаларга ўргатди. Жумладан, таълим тизимида ҳам бир қатор муаммолар борлиги маълум бўлди.

Айниқса, электрон таълимда, масофадан ўқитишда етарли тажрибага эга эмаслигимиз кўзга ташланди. Ваҳоланки, жаҳон тажрибасида, ривожланган давлатларда масофадан ўқитиш энг самарали усулга айланган. Уларда профессор-ўқитувчилар ҳам, талабалар ҳам масъулият ва жавобгарликни бир хил ҳис этади.

Юқоридаги муаммолардан келиб чиқиб, шуни таъкидлаш лозимки, Ўзбекистонда таълим сифатини ошириш борасида миллий ва хорижий тажрибанинг синтезлашган механизмига зарурат туғилмоқда. Шунинг учун халқаро ташкилотлар ва бир қатор давлатлардаги таълим муассасалари билан алоқалар йўлга қўйилмоқда. Кадрлар тайёрлаш соҳасида ҳамкорликнинг халқаро ҳуқуқий базаси яратилмоқда, қўшма таълим дастурлари ривожлантирилмоқда. Ўзбекистонда таълим трансмиллий тушунчага айланиб, давлатлараро, минтақалараро касбий интеграция, интеллектуал мулк бозорини шакллантириш имконини яратмоқда.

Замонавий олий таълимнинг муҳим вазифаси нафақат юқори малакали кадрларни тайёрлаш, балки инсонни ҳозирги маънавий инкироз юз бераётган дунёда юксак ахлоқий қудрат билан яшашга ўргатиш бўлиб, бунда гуманитар таълим янги авлоднинг дунёқарашини шакллантирувчи омил сифатида муҳим аҳамиятга эга. Шу нуқтаи назардан фундаментал соҳа мутахассисларининг дунёқарашини тарбиялашда табиий-илмий ва техник таълимнинг ижтимоийлашуви ва инсонпарварлашуви айниқса катта роль ўйнайди.

Олий таълим тизимини стратегик ривожлантириш бўйича олиб борилаётган тадқиқот ҳамда илғор технологияларни жорий қилиш бугунги кунда амалга оширилаётган ислохотлар билан бевосита боғлиқдир. Бунда олиб борилаётган ислохотлар жараёни 2 та энг муҳим устувор йўналиш асосида ифодаланади:



биринчи йўналиш: олий таълимнинг моддий-техник базасини шакллантириш асосида кучли илмий-тадқиқот базасини яратиш;

иккинчи йўналиш: фан, таълим ва ишлаб чиқариш ўртасида кучли симбиотик алоқани йўлга қўйиш.

Қайд этилган 2 та устувор йўналиш олий таълим тизимида таълим сифатини ошириш ва юқори малакали кадрлар тайёрлашда алоҳида аҳамиятга эга. Олий таълим тизимида таълим жараёни илмий-тадқиқотларнинг натижадорлигига, асосан сифат кўрсаткичига эришади. Шунингдек, олий таълим тизимини ишлаб чиқариш жараёни билан боғлаш ва симбиотик алоқани йўлга қўйиш асосида интеграцияни ташкил этиш юқори малакали кадрлар тайёрлашнинг бош мезони бўлиб хизмат қилади.

Олий таълим муассасаларида шаклланган илмий база ва ишлаб чиқариш жараёни билан кучли ҳамкорлик юқори малакали мутахассислар тайёрланишига асос бўлиб хизмат қилади. Халқаро даражада юқори нуфузга эга бўлган кўпгина университетлар олий таълим, фан ва ишлаб чиқариш ўртасидаги интеграция мукамал даражада ташкил этилганлиги натижа-сида жаҳон миқёсида юқори рейтингларга эришган.

Тарихий манбалар асосида шунини қайд этиш мумкинки, мамлакатни ривожлантириш билан боғлиқ ҳолда фан, таълим ва ишлаб чиқариш ўртасидаги алоқани ташкил этиш ва бошқаришни таҳлил қилиш механизми, назорат ва баҳолаш имкониятлари бўлган. Олий таълим тизимида эса ўқув ва ишлаб чиқариш амалиёти боғлиқлигини ўрганиш, замонавий илмий билимларни қўллаш ҳамда илмий ва амалий методлар асосида иш жараёнини ташкил қилиш учун ҳар бир мутахассислик бўйича маълум фанлар комплекси танланган.

Бозор иқтисодиётига ўтиш тузилмаси фан-таълим тузилмасини бозор иқтисодиёти асосида ташкил этиш иқтисодиётнинг ўсишини таъминловчи тизимни шакллантира олмагани боис ривожланишда инновацион стагнация юзага келди.

Инновацион ривожланиш стагнациясининг юзага келиши кўпгина давлатлар бошқаруви олдига таълим жараёнини ислоҳ қилишнинг оптимал моделини ишлаб чиқиш вазифасини қўйди. Бунда инновацион иқтисодиёт талабларига жавоб бера оладиган юқори малакали кадрлар тайёрлаш муаммоси энг асосий вазифа сифатида режадан жой олди.

Фан ва техника жадал ривожланаётган бугунги кунда олий таълим тизимида мустақил таълим жараёнини ривожлантириш ва «илм орқали – билим» технологияларига асосланган тизимни шакллантириш жараёнида

«таълим-фан-ишлаб чиқариш комплекси»ни ташкил этиш ва улар ўртасида инновацион-интеграцион механизмни такомиллаштириб бориш муҳим аҳамиятга эга. Чунки, **биринчидан**, талаба фанда юзага келаётган янги-янги кашфиётлар бўйича илмий ахборотларни қисқа муддатли ўқиши даврида ўзлаштириш имкониятига эга эмас. **Иккинчидан**, ҳаётий талаблар жуда тез ўзгараётган бир пайтда ишлаб чиқаришда ҳам янги-янги муаммолар юзага келмоқдаки, бу яратилаётган илмий кашфиётларга янада жиддийроқ ёндашишни талаб этмоқда.

Шунинг учун олий таълим муассасаларида таълим жараёнини ҳаётий талаб ва муаммолар ечимига мос ҳолда такомиллаштириб бориш лозим. Талабаларнинг имконият ва лаёқатлари келажакда юзага келиши мумкин бўлган муаммоларнинг мантиқий ечимини ортиқча қийинчиликларсиз излаб топишга қаратилган бўлиши керак. Шунингдек, ишлаб чиқаришда фаолият кўрсатаётган мутахассис ҳам, илмий-тадқиқот институтидаги мутахассис-олим ҳам ўз соҳаси бўйича янгиликлар ва уларнинг механизмлари билан танишиб бориб, замон талабларига мос маҳсулотлар яратиш ва кашфиётларни амалга ошириш бўйича аниқ стратегик режага эга бўлиши зарур. Чунки бугунги кун иш жараёнида қўлланилаётган технология эртанги кун талабига жавоб бермаслиги мумкин. Шунинг учун олий таълим, фан ва ишлаб чиқариш интеграциясини ривожлантириш ҳамда уларнинг симбиотик комплексини ташкил этиш мақсадга мувофиқдир. Шундагина ишлаб чиқаришда жадал ўсиш бўлади ва иқтисодий тараққиёт илгарилаб боради.

Корхона ва муассасаларнинг иқтисодий барқарор ривожланиши олий таълим муассасаларида тайёрланадиган юқори малакали мутахассис кадрларга ва уларнинг билими, малакасига кўп жиҳатдан боғлиқ. Шунга асосан олий таълим муассасаларининг моддий техник базасини замон талаблари даражасида шакллантириш ва юқори малакали кадрлар тайёрлашнинг механизмини такомиллаштириш бугунги куннинг долзарб масалаларидан ҳисобланади.

Олий таълим тизимида талабаларнинг илмий-тадқиқот ишлари ва амалий фаолиятларда иштирок этишлари билан боғлиқ ҳолда таълим жараёнини олиб бориш муҳим аҳамиятга эга. Талабаларнинг илмий-тадқиқот ишларига жалб қилиниши уларнинг олаётган назарий билимларини амалиёт билан боғлаш имконини беради, ишлаб чиқариш жараёнларига яқинлаштиради. Олий таълим муассасасида таҳсил олаётган талабани дастлабки кунлардан бошлаб мавжуд ҳаётий муаммолар билан таништириб бориш лозим. Шунда талаба таълим олиш жараёнида кўпроқ муаммоларнинг ечи-

ми билан қизикади ва ҳар бир ўқиган адабиёт саҳифаларидан ўзи қизикқан маълумотларни чуқурроқ ўзлаштиришга интилади, шу муаммони ечими билан боғлиқ бўлган маълумотларни топиш учун кўпроқ адабиётлар ва манбалар билан танишишга ҳаракат қилади.

Таълим – фан ва техника тараққиётининг асоси, бошланғич манбаи экан, таълим тизимида илмий фаолиятни янги босқичга кўтариш миллий уйғонишга хос бўлган ҳодиса. Тараққиётнинг бу янги даври халқимиз тарихида Учинчи Ренессанс жараёни бошланаётганидан далолат беради. Ҳозир биз тайёрлаётган етук мутахассис ва баркамол инсоний фазилатга эга бўлган ёшлар, вақти келиб, янги Ренессанснинг фаол иштирокчилари бўлиши шубҳасиз.

Шуни таъкидлаш лозимки, Ўзбекистон Республикаси таълим сифатини ошириш мақсадида турли мамлакатлар, халқаро ваколатхоналар билан кўп тарафлама ҳамкорликни ривожлантирмоқда. Кадрлар тайёрлаш соҳасида ҳамкорликнинг халқаро-ҳуқуқий базаси яратилмоқда, қўшма таълим дастурлари ривожлантирилмоқда. Айниқса, етакчи хорижий олий таълим муассасалари билан ҳамкорликнинг кенгайтириши таълим давлатлар ўртасида ўзаро алоқани мустақамлашнинг муҳим омилларидан бири эканлигини намоён этмоқда. Зеро, таълим трансмиллий тушунчага айланиб, мамлакатлар, қитъалар оша ўзгараётган дунёда касбий кўникмаларни шакллантириш учун зарурий билимларни ўзлаштиришнинг универсал воситаси бўлиб хизмат қилмоқда.

Хуллас, Ўзбекистонда олий таълим тизимида замон талабларига жавоб берадиган кадрларни тайёрлашга йўналтирилган сиёсат босқичма-босқич амалга оширилмоқда. Зеро, глобал дунёда одамларни тушунишга, улар билан мулоқот қилишга, ўз эгоизмини енгиласига қодир инсонни тарбиялаш долзарб аҳамият касб этмоқда.

Таълим ва фан, билим бериш ва илмий-тадқиқот ишлари уйғунлигининг тобора чуқурлашиб бориши янги тараққиёт давридан далолат беради. Ўзбекистонда олий таълимни тубдан ислоҳ қилиш жараёнида ушбу таълимий устувор бўлиб қолаверади.

А. ТОШҚУЛОВ,

*Олий ва ўрта махсус таълим вазирлиги,
профессор*

РЕНЕССАНС – ИНСОНИЯТ ТАРАҚҚИЁТИНИНГ ДУРДОНАСИ

Давлатимиз раҳбари 2020 йилнинг 30 сентябрдаги Ўқитувчи ва мурубийлар нунига бағишланган тантанали юртимизни ҳар томонлама тараққий эттириш, «Янги Ўзбекистонда эркин ва фаровон яшайлик» ғоясининг мазмун-моҳиятига тўхталиб, «Биз кенг кўламли демократик ўзгаришлар, жумладан, таълим ислоҳотлари орқали Ўзбекистонда янги Уйғониш даври, яъни Учинчи Ренессанс пойдеворини яратишни ўзимизга асосий мақсад қилиб белгиладик. Бу ҳақда гапирар эканмиз, аввало, Учинчи Ренессанснинг мазмун-моҳиятини ҳар биримиз, бутун жамиятимиз чуқур англаб олиши керак» деб таъкидлаб ўтди.

Давлат раҳбари юртимиз тараққийётига мисол қилиб мазкур даврларни келтиргани бежиз эмас, албатта. Бунинг замирида ватан тақдирини ўйлаш, унинг келажаги учун кечани кеча, кундузни кундуз демай жон куйдириш, авлодлар қон-қонида яшириниб ётган бетакрор истеъдод хазиналарини рўёбга чиқариш каби улуғ мақсадлар кўзда тутилгани шак-шубҳасиздир.

Барча олимларнинг эътирофига кўра, Европада 15–17 асрлар орасида юзага келган Биринчи Ренессанс юртимизда ундан бир неча юз йил аввал, яъни IX–XI асрларда рўй берган. Ушбу улкан юксалиш содир бўлишининг ўз тарихий сабаблари бор, албатта. Чунки, мазкур даврда давлат тараққийёти учун жуда муҳим бўлган янги ислоҳотлар ва қонунлар жорий қилинди, ерсув, қўшничилик муносабатларидан солиқларгача туб янгиланишлар содир бўлди. Давлат юритишдаги ва сиёсатдаги янгиликлар илм-фан кишиларини эзгу ғоялар теварагида бирлаштирди, турли-туман фанларга, айниқса математика, астрономия, кимё, тиббиёт, ҳуқуқ, геодезияга қизиқиш кучайди ва дунё тузилиши ҳақидаги замонавий назарияларга айнан ўша даврда асос солинди. Муҳаммад Мусо ал-Хоразмий, Абу Райҳон Беруний, Абу Али ибн Сино, Аҳмад ал-Фарғоний Абу Наср Форобий, Юсуф Хос Ҳожиб, Маҳмуд Кошғарий, Маҳмуд Замахшарий, имом Бухорий, имом Термизий, имом Мотурудий, Абул Муин Насафий каби буюк аждодларимиз серқирра истеъдод соҳиблари бўлишлари билан бир қаторда, ўз фанлари бўйича бутун оламга устозлик мақомига эришдилар. Мазкур давр дунё тараққийётининг юксалиш тамойилларини белгилаб берди, десак муболаға бўлмайди. Бунинг

ёркин исботи – Хоразмда барпо этилган Маъмун академиясидир. Даҳо му-
тафаккирларни ўз бағрига тўплаган бу олий даргоҳ нафақат ўз минтақаси,
балки бутун дунё учун акселератор вазифасини ўтагани ҳақиқат.

Сферик тригонометрия, ўнли рақамларнинг тизимли қўлланиши, триго-
нометрияда «функция» тушунчасининг пайдо бўлиши, жуғрофий коорди-
натларининг аниқ ифодаланиши, Ер сайёрасининг сферик глобуси, қаттик
ва суюқ моддаларнинг солиштирма оғирлиги, минераллар таснифи, қуруқ-
лик таркибий жисмларининг ҳаракати ва қатламлар ҳосил бўлиши, денгиз
ва материкларнинг жойлашуви, тиббий ва фармацевтик билимларнинг бир
tizимга солиниши, ташхислаш ва даволашнинг янги усуллари, маъданлар
трансмутацияси имконларининг таҳлили – булар юртимизда IX–XI асрлар-
да яшаб ижод қилган буюк аждодларимизнинг табиий ва аниқ фанларда
амалга оширган инновацион ғояларининг баъзилари, холос. Ўрни кел-
ганида шуни ҳам таъкидлаб ўтиш керакки, илм-фан осмонида юлдуздай
ярақлаб турган бу алломалар атрофида ва улардан кейин яна юзлаб сафдо-
шлари, шогирдлари, давомчилари юртимиз илм-фани меваларини жаҳон-
нинг илғор оммасига етказиб беришда катта хизматлар кўрсатишди ва мам-
лакат шон-шуҳратини, тафаккур қудратини узоқ ўлкаларга қадар ёйишди.

Иккинчи Ренессанс нафақат минтақамизда, балки жуда катта жуғрофий
худудларда сиёсий-иқтисодий ва ижтимоий ислоҳотларни амалга оширган
давлат раҳбари, яъни соҳибқирон Амир Темур бобомиз номи билан чам-
барчас боғлиқ. У зот туфайли қудратли сиёсий иродага асосланган давлат
ва янги маданий-илмий юксалиш учун қулай вазият юзага келди. Амир
Темур ўз бепоён салтанатининг катта шаҳарларига турли худудлардаги
истеъдодли олимлар, шоирлар, хунармандлар, меъморларни жамлади ва
илм-фан тараққиёти учун керакли барча шарт-шароитларни яратиб берди.
Бундай оқилона сиёсат мамлакатнинг илмий ва маданий қудратини кучай-
тирди.

Иккинчи Ренессанс даври «Ислом маданиятининг олтин асри» деб ата-
лиши билан бирга, фазо илми ва математика фанларининг ривожланиши
билан юртимизда иккинчи Уйғониш, яъни Иккинчи Ренессанс даврини
бошлаб берди. Бу даврда Қозизода Румий, Мирзо Улуғбек, Ғиёсиддин
Коший, Али Қушчи сингари беназир олимлар, Лутфий, Саккокий, Ҳофиз
Хоразмий, Абдурахмон Жомий, Алишер Навоий, Бобур Мирзо каби мумтоз
шоир ва мутафаккирлар майдонга чиқди. Шарафиддин Али Яздий, Мир-
хонд, Хондамир каби тарихчилар, Маҳмуд Музаҳҳиб, Камолиддин Беҳзод
сингари мусаввирлар, кўплаб хаттот ва созандалар, мусикашунос ва меъ-

морларнинг шуҳрати дунёга ёйилди. Биринчи Ренессанс даврида бўлгани каби, бу даврда ҳам илм ўрганишни истовчилар бутун дунёдан оқиб кела бошладилар.

Давлатимиз раҳбарининг «Биз Учинчи Ренессанс масаласини стратегик вазифа сифатида олдимизга қўйиб, уни миллий ғоя даражасига кўтармоқдамиз» деган сўзлари юртимизда амалга оширилаётган кенг кўламли туб ислохотлардан кўзланган улуғ мақсадларни ифода этади. «Биз мактабгача таълим ва мактаб таълими, олий ва ўрта махсус таълим тизими ҳамда илмий-маданий муассасаларни бўлғуси Ренессанснинг тўрт узвий ҳалқаси, деб биламиз. Боғча тарбиячиси, мактаб муаллими, профессор-ўқитувчилар ва илмий-ижодий зиёлиларимизни эса янги Уйғониш даврининг тўрт таянч устунни, деб ҳисоблаймиз. Мен ишонаман – ҳурматли ота-оналар бу ташаббусни албатта қўллаб-қувватлаб, янги Ренессанснинг бешинчи ҳалқаси, бешинчи устунни бўладилар. Ва бу маънавий-маърифий ҳаётимиздаги энг мустаҳкам устун бўлади, десам, ўйлайманки, сизлар тўла қўллаб-қувватлайсизлар» деган эътирофи эса, «давлат-таълим-ўқувчи ва ота-она» ҳалқаларини қатъий бир тизимга мустаҳкамлади ва улуғ мақсадга эришишнинг ишончли йўлини кўрсатиб берди.

Шонли тарихимиздаги ҳар иккала Уйғониш даврида ҳам энг муҳим жиҳат – давлатнинг, давлат раҳбарининг юксак эътибори бўлиб келган. Маъмун академиясининг барпо этилишида хоразмшоҳ Маъмунийлар сулоласининг, Иккинчи Уйғониш даврининг юзага келишида эса буюк бобомиз Амир Темурнинг ва temuрий авлодларнинг ҳиссаси бекиёсдир. Ҳар икки сулола ҳукмдорлари ўз даврининг ёрқин истеъдодларини, олимларини давлат қаноти остига тўплаган ва ғамхўрлик қилиб, керакли шарт-шароитларни яратиб бергани учун тарихан қисқа давр ичида она юртимиз дунё илм-фанига пойдевор бўлгулик буюк кашфиётларни яратди.

Президентимиз тилга олган Учинчи Ренессанс ғояси ҳам давлатнинг, ҳам ёшларнинг, ҳам ота-оналар ва устозларнинг орзу истакларини бирлаштиради. Муҳими, тарих қайтариғи аждодлар тажрибаси сифатида, бу давлат раҳбарининг иродаси ва ташаббуси – унинг илм-фанга бўлган ишончи ва завқи ўлароқ «унинг ҳаётий армонлари» бўлиб қатъий даъват сифатида янгради. Ҳар қандай ота-она ўз фарзандининг истеъдоди барқ уришини, эл-юртга хизмат қиладиган етук инсон бўлиб улғайишини хоҳлайди. Айни шу ерда давлат-ёшлар ва ота-оналар истакларининг жипслашганини кўрамиз. Бу – тарих, бугун ва келажакни бирлаштирувчи ҳаётбахш ғоя бўлгани учун ҳам давлат раҳбари Учинчи Ренессанс масаласини миллий ғоя сифатида кўтарди.



Шу ўринда юртимизнинг илм-фан ва инновацион фаолият тизими Учинчи Ренессансга тайёрами, деган табиий савол туғилади. Бу борада қуйидаги қатор омилларни келтириш мумкин.

Аввало, илм-фанни ривожлантириш, инновацияларни иқтисодимиз ва ижтимоий ҳаётга жорий этиш учун норматив-ҳуқуқий база яратилди. Юртимиз тарихида илк бор «Илм-фан ва илмий фаолият тўғрисида ҳамда «Инновацион фаолият тўғрисида»ги Қонунлар Президентимиз томонидан имзоланди. Мазкур соҳаларни тартибга солувчи қонун ости ҳужжатлари тайёрланди. Бундан ташқари, давлатимиз томонидан олимларнинг мавқеи, обрўи оширилди, академик легитимлиги оширилди. Уларга қулай шарт-шароитлар яратиб берилди.

Шунингдек илмий-инновацион фаолиятнинг инфратузилмасини мустаҳкамлаш чоралари кўрилди. Президентимиз Қарори билан махсус дастур қабул қилинди. Бу дастур доирасида 40 дан зиёд илмий ташкилотларга илмий асбоб-ускуналарни харид қилиш учун 32 миллион АҚШ доллари, уларнинг бино ва иншоотларини капитал таъмирлаш учун 119 млрд сўм миқдорида маблағлар йўналтирилиб, бунда барча асбоб-ускуналар паркни янгилаш бўйича чора-тадбирлар кўрилмоқда.

Илмий фаолият билан шуғулланувчи илмий даражаси бор кадрларни ҳар томонлама қўллаб-қувватлаш, нуфузли илмий йўналишлар бўйича илмий мактаблар яратишга қаратилган комплекс чоралар кўрилди. 2018 йилдан буён ойлик ва мутахассисларнинг иш ҳақлари ўртача 2,5 баравар ошди. Бундан ташқари, илмий фаолиятга молиявий харажатлар эса 3,5 бараварга ўсди. Ҳар бир олимга ўзининг йўналиши бўйича илмий фаолиятида натижа кўрсатса, ушбу натижаларни мукофотлаш билан боғлиқ тизим яратилди. Фан номзодларига ойлик иш ҳақи 30 фоизгача, фан докторларига 60 фоизгача миқдорида устамалар белгиланди. Бу олимларимизнинг янгиликлар яратиш, илмий натижаларини тегишли соҳаларга жорий этиш, амалиётга татбиқ қилиш кўламини оширишларига рағбат берди. Шуни алоҳида эътироф этиб ўтиш керакки, бу – мустақил давлатимиз тарихида илм-фанга ва унинг яратувчилари бўлмиш олимларга қаратилган юксак эътиборнинг ёрқин намунасидир.

Мустақиллик даврида олимларимизда ўз ишланмаларини иқтисодиёт тармоқларига татбиқ этиш, тижоратлаштириш муаммо бўлиб қолганди. Юқорида тилга олинган юксак эътибор туфайли бу муаммо ечилиб, илмий ишланмаларни тижоратлаштириш бўйича амалий механизмлар жорий этилди. 100 минг АҚШ доллари миқдоридаги Илмий-техник ишлан-

маларни тижоратлаштириш Президент жамғармаси ташкил этилди. Ҳар бир олимга ё илмий жамоага ўз ишланмалари доирасида тижорат билан шуғулланиш, даромад олишга қаратилган платформа яратилди. Олимлар ўзи яратган ишланмаси доирасида алоҳида тижорат компанияси ташкил этиши, лицензион ёки бошқа тижорат шартномаси билан ишлаб чиқаришни ташкил этиши мумкин. Бунда тижоратлаштиришдан тушган маблағларнинг 40 фоизи муаллифга, 30 фоизи илмий жамоага тақсимлаш назарда тутилган.

Илм-фан ва инновацион фаолият соҳасида халқаро ҳамкорлик доирасида ривожланган давлатларнинг нуфузли олимлари билан ҳамкорликда мавжуд муаммоларни ҳал этишга қаратилган қўшма илмий лойиҳаларни амалга ошириш учун кенг шароитлар, мукофотлаш, қўллаб-қувватлаш тизими яратилди. Ҳозирда Германия, Россия, Беларус, Туркия давлатлари билан 9,5 миллиардлик 21 та қўшма лойиҳалар бажарилиши назарда тутилган бўлса, 2021 йилда халқаро қўшма лойиҳаларнинг географиясини янада кенгайтириш режалаштирилган. 2021 йилда юқоридаги давлатлар билан бир қаторда Хитой, Ҳиндистон олимлари билан ҳам қўшма лойиҳаларга танловлар эълон қилинади. Бу нафақат Ўзбекистондаги иқтисодий ва ижтимоий соҳадаги муаммоларнинг ечимини топишга, балки глобал миқёсдаги муаммоларни ҳал этишга қаратилган илмий-инновацион тадқиқотларни амалга оширишга хизмат қилади.

Эндиги олдимизда турган вазифа 2030 йилгача бўлган даврда илм-фан соҳасини ривожлантиришнинг асосий ташкилий-иқтисодий, инфратузилмавий, институционал чора-тадбирларни амалга оширишдир.

Бунинг учун илм-фан соҳаси ва илмий-тадқиқот ишларини 2020–2022 йилларда молиялаштириш ҳажмини кенгайтириш ва диверсификациялашнинг мақсадли параметрларига эришиш бўйича комплекс чора-тадбирлар режаси тасдиқланмоқда. Самарали институционал муҳит ва замонавий инфратузилмани яратиш, илмий ишланмаларни иқтисодиёт тармоқлари талабларига мослаштириш, тижоратлаштириш кўламини кенгайтириш, илм-фан ва илмий фаолиятни ривожлантиришда тизимли ёндашув татбиқ этиш чоралари кўрилади.

Мана шу чора-тадбирлар доирасида Фанлар академияси тизимида жамоавий фойдаланиладиган 7 та замонавий лабораториялар мажмуалари босқичма-босқич ташкил этилади ҳамда GLP ва GMP жаҳон стандартларига мос ускуналар билан жиҳозланади. Бу ҳозирда мавжуд аянчли илмий лаборатория базасини тубдан янгиланишига олиб келади. Ахир бугунда



жами асбоб-ускуналарнинг 55 фоизидан 28 йилдан бери фойдаланиб келинмоқда. Бунинг устига мана шу илмий ускуналарнинг 90 фоизи Тошкент шаҳрига тўғри келади.

Илм-фан учун хусусий сектор томонидан ажратилган маблағлар улуши 30% га етказилади. Ҳозирда Ўзбекистонда тадқиқотчиларнинг ўртача ёши 57 ёшни ташкил этмоқда. 2030 йилга келиб, бу кўрсаткич 39 ёшга «тушиши» керак. Ёшларнинг илм-фанга кириб келиши истикболли янги йўналишлар – био, нано ва рақамли технологиялар, сунъий интеллект, водород энергетикаси, геномика, космология, криминалистика бўйича илмий-тадқиқот ишларининг жадаллашишига хизмат қилади.

Ўз навбатида илмий-тадқиқот ишларига давлат буюртмаси механизми тўлиқ жорий этиш, грант асосида молиялаштириш тизимини такомиллаштириш бўйича ҳам қатор ишлар амалга оширилмоқда. Илм-фанни молиялаштиришда хусусий сектор улуши амалдаги 8 фоиздан 2025 йилда 20 фоизга, 2030 йилгача эса 30 фоизга етказилиши кутилмоқда. Энг муҳим жиҳатлардан бири – 2025 йилга қадар илм-фанга ажратилган маблағларнинг ЯИМга нисбатан улуши 6 бараварга, 2030 йилгача эса 10 бараварга оширилишига эришишдир. Негаки илм-фанни молиялаштириш ҳажми Ўзбекистонда ялпи ички маҳсулотга нисбатан 0.2% ни ташкил қилиб, йиллар давомида ўзгармай қолаётган эди. Ушбу кўрсаткич жаҳон бўйича ўртача 1,7 фоизни ташкил этади, масалан Хитойда 2008 йилда 1,4 фоиздан 2,14 фоизгача, Корея Республикасида 3,1 фоиздан 4,5 фоизгача ошган.

2020–2021 йилларда 43 та янги ишланмаларни, 2021–2022 йилларда юқори самарадор 38 та илмий ишланмаларни тижоратлаштириш асосида илмий ҳажмдор маҳсулотлар ҳажми ва инновацион маҳсулотлар турлари кенгайтирилади. Худудий иктисодиёт тармоқларидаги муаммоларнинг илмий ечимини таъминлашга йўналтирилган 2021 йилда 14 та лойиҳани, 2022 йилдан бошлаб ҳар йили илмий лойиҳалар сонини 50 фоизга ошириб боришни назарда тутувчи илмий фаолиятга оид худудий дастурлар амалга оширилади. Шу жумладан, худуддаги муаммолар ечимига қаратилган маҳаллий бюджет маблағлари ҳисобидан фундаментал, амалий ва инновацион лойиҳаларни амалга ошириш тизимли равишда йўлга қўйилади.

Шундай улуғ мақсадларга эришиш учун Ўзбекистон Республикасини 2019–2021 йилларда инновацион ривожлантириш стратегиясининг бош мақсадларидан бири инсон капиталини ривожлантириш бўлса, бошқаси 2030 йилгача Глобал инновацион индекс рейтингини бўйича жаҳоннинг 50 та илғор мамлакати таркибига кириш этиб белгилангани барчанинг ёдида, албатта.

Маълумки, Ўзбекистон Республикаси Глобал инновацион индексида 2015 йилда жаҳоннинг 141 давлати орасида 122-ўринни эгаллаган эди. Ундан кейинги йилларда эса ушбу рейтингга республикамиз киритилмаган. 2020 йил Ўзбекистон Глобал инновацион индексига қайтди. Мана шу қайтишнинг ўзи янги Ўзбекистонда амалга оширилаётган ислохотларнинг ижобий натижасидир. Ўзбекистоннинг 93-ўринни эгаллаб, рейтингда 30 поғонага юқорилаши ҳозирги пайтда илм-фанга берилаётган эътибор, инновацион ривожланишига қаратилган ресурсларнинг самарасидир. Охирги йилларда илм-фанга киритилган инвестициялар, норматив-ҳуқуқий ҳужжатлар базасининг шакллантирилиши, энг муҳими, олимларга яратилаётган шарт-шароитлар ва ижод эркинлиги Глобал инновацион индексдаги ўрнимизни белгилади. Буни келажакда илм-фан ва инновацияларга инвестицияларни жалб қилиш учун бир қадам деб ҳисоблаш мумкин.

Илм-фан соҳаси олдидаги муҳим вазифа – миллий иқтисодиётимизни технологик ва инновацион жиҳатдан модернизациялаш жараёнларини тўла-тўқис таъминловчи, самарали ва рақобатдош тадқиқот ҳамда ишланмаларни шакллантиришдир. Инновацион ривожланиш вазирлиги илмий фаолиятга оид давлат дастурлари доирасидаги лойиҳалар танловини ўтказди ва уларни молиялаштиради, шунингдек илмий лойиҳалар бўйича давлат буюртмаларини шакллантиради, давлат рўйхатини юритади, бажарилишини мониторинг қилади. Ҳозирда Инновацион ривожланиш вазирлиги томонидан Илғор хорижий тажрибалар асосида илмий-тадқиқот ишларига давлат буюртмаси механизми тўлиқ жорий этилди. Янги тартиб сифатида, якуний маҳсулот ва молиялаштириш ҳажми аниқ бўлган тематик лойиҳаларга давлат буюртмаси бўйича танловларни мунтазам равишда эълон қилиш йўлга қўйилди. Танлов мавзуси иқтисодиёт тармоқлари ва ижтимоий соҳадаги долзарб муаммоларнинг илмий ечимини таъминлашга қаратилиб, давлат буюртмаси сифатида эълон қилинади. Ҳар бир эълон қилинган мавзу бўйича давлат буюртмасининг молиявий ҳажми олдиндан белгиланади ва танловда камида иккита лойиҳа иштирок этиши талаб этилади. Натижада рақобат муҳити шаклланиб, доимий грант маблағларини олиш имкони яратилди. Ҳозирда бир лойиҳани молиялаштириш 3,5 баробарга ошди ҳамда маблағларнинг камида 40 фоизини зарур асбоб-ускуналар, реагент ва материаллар сотиб олишга йўналтириш асосида ҳар бир илмий лойиҳа доирасида илмий мактаблар (янги илмий йўналишлар) ва замонавий илмий асбоб-ускуналар парки яратилмоқда.

Илмий лойиҳаларни экспертиза қилиш учун вазирлик ҳузурида таркиби даврий янгилаб бориладиган, жамоатчилик асосида фаолият юритади-

ган 18 та фан йўналиши бўйича 450 та малакали олим ва мутахассислардан иборат янги илмий-техник кенгашлар (ИТК) ташкил қилинган. Айти кунларда 102 та илмий ташкилотлар томонидан тавсия этилган 520 нафардан зиёд номзодлар орасидан Scopus ва Web of Science халқаро базаларида Хирш индексига эга 126 нафар олимлар танлаб олинди, 18 та Илмий-техник кенгашлар (ИТК) таркиби тўлик ротация қилинди, бунда ИТК раислари, ўринбосарлари ва илмий котиблари ўрнига салоҳиятли, ёш ва халқаро тажрибага эга олимлар тайинланди. 36 нафар хорижлик олим ИТКлар таркибига эксперт сифатида жалб қилинди.

2020 йилда илмий фаолиятга оид давлат дастурлари доирасида йиллик молиялаштириш ҳажми 425,0 млрд сўмлик 1313 та лойиҳа бажарилди, шу жумладан 74,4 млрд сўмлик 334 та фундаментал лойиҳа, 289,9 млрд сўмлик 845 та амалий лойиҳа, 41,3 млрд сўмлик 81 та инновацион лойиҳа, 12,5 млрд сўмлик 28 та мақсадли лойиҳа, 6,9 млрд сўмлик 25 та халқаро қўшма лойиҳаларнинг бажарилиши таъминланди. 2020 йилда илмий-тадқиқот ишларига давлат буюртмаси талабларига мувофиқ умумий қиймати 116,8 млрд сўмлик 218 та лойиҳалар молиялаштиришга тавсия этилди.

Умумий қиймати 6,9 млрд сўмлик 25 та («Ўзбекистон–Беларус», «Ўзбекистон–Германия» ва «Ўзбекистон–Туркия») халқаро қўшма лойиҳаларнинг бажарилиши мувофиқлаштирилди. Бажарилиши 2021–2022 йилларга мўлжалланган Туркия, Хитой ва Ҳиндистон давлатлари билан қўшма лойиҳаларга танловлар эълон қилинди. «Ўзбекистон–Туркия» халқаро қўшма илмий лойиҳалар танловига тақдим этилган 39 та лойиҳадан ҳамкорликдаги экспертиза натижаларига кўра Туркия ва Ўзбекистон томонидан ижобий хулоса олинган умумий қиймати 3,8 млрд сўм миқдоридagi 4 та лойиҳа молиялаштирилди. «Ўзбекистон–Хитой» халқаро қўшма илмий лойиҳалар танловига тақдим этилган 61 та лойиҳадан ҳамкорликдаги экспертиза натижаларига кўра умумий қиймати 19,4 млрд сўм миқдоридagi 20 та лойиҳа молиялаштирилди. «Ўзбекистон–Ҳиндистон» халқаро қўшма илмий лойиҳалар танловига тақдим этилган 137 та лойиҳадан ҳамкорликдаги экспертиза натижаларига кўра умумий қиймати 27,3 млрд сўм миқдоридagi 23 та лойиҳа молиялаштирилди. «Ўзбекистон–ЕАҲП» илмий лойиҳалар танловига келиб тушган 37 та лойиҳадан ижобий хулоса олган умумий қиймати 3,0 млрд сўм миқдоридagi 2 та илмий лойиҳа молиялаштирилди.

Кейинги тўрт йил мобайнида давлатимиз раҳбарининг бевосита ташаббуси билан илм-фан, таълим ва ишлаб чиқаришни ўзаро боғлайдиган

мустаҳкам механизм босқичма-босқич ишлаб чиқилиб, жорий этилмоқда. Мамлакатимиз ривожланишида илм-фаннинг ролини кучайтиришга қаратилган ислохотларнинг амалий натижаси сифатида 2017–2020 йилларда қатор илмий, таълим ва инновацион ташкилотлар (тузилмалар) ташкил этилди. 32 та илмий-инновацион тузилмалар (6 та технопарклар, 8 та илмий марказлар ва 18 та илмий-тадқиқот институтлари) ҳамда янги 29 та олий таълим муассасалари ва уларнинг филиаллари шулар жумласидандир.

Бундан ташқари, 2017–2020 йилларда Президент Фармон ва қарорларида, Вазирлар Маҳкамасининг қарор ва фармойишларида, тегишли баёнларда Инновацион ривожланиш вазирлигига илмий фаолиятга оид дастурлар доирасида лойиҳаларни шакллантириш ва молиялаштириш юзасидан жами 74 та янги устувор топшириқлар белгиланган.

Ўз-ўзидан кўриниб турибдики, янги илмий ташкилотларнинг илмий фаолият билан шуғулланишларини таъминлаш ва янги устувор топшириқларни сифатли бажарилиши учун илмий фаолиятга оид давлат дастурлари учун ҳозирда кўзда тутилган маблағларга қўшимча маблағлар жалб қилиниши зарур.

Илмий фаолиятга халқаро ташкилотлар инвестицияларини оқимини кенгайтириш учун, жами 219 млн АҚШ доллари миқдоридagi халқаро техник кўмак ва грантлар жалб қилиш бўйича 21 та лойиҳа танлаб олиниб, донор ташкилотлар билан мақсадли музокаралар ўтказилмоқда.

Илмий-инновацион лойиҳаларни қўшимча молиялаштириш мақсадида Жаҳон банкининг Ўзбекистонда миллий инновацион тизим шакллантиришга ажратиладиган 50 млн АҚШ доллари миқдоридagi имтиёзли заём маблағларини жалб қилиш юзасидан келишувга эришилди. Лойиҳа 2011 йил давомида ишга туширилиб, илмий фаолиятга оид лойиҳалар халқаро талабларга кўра шакллантирилади, халқаро экспертлар томонидан баҳоланади ва молиялаштиришга танлаб олинади.

Илмий фаолиятга оид давлат дастурлари доирасида ўтказилаётган лойиҳалар танловларида бир нечта илмий-тадқиқот муассасаларининг салоҳиятини жалб қилган ҳолда иқтисодиёт тармоқлари ёки ижтимоий соҳадаги мавжуд муаммоларнинг илмий ечимини таъминлашга алоҳида эътибор қаратилмоқда. Хусусан, «Пахта майдони агрофонини шакллантириш ва кластер асосида пахта хомашёсини машина орқали бир теримда йиғиб олиш учун техник воситаларнинг таянч тўпламини ишлаб чиқиш» мавзусидаги инновацион лойиҳа бир пайтнинг ўзида 12 та илмий-тадқиқот муассасаси олимларининг илмий салоҳиятини бир жойга жамлаган ҳолда бажарил-



моқда. Мазкур лойиҳада пахта экиш учун ер тайёрлашдан тортиб ҳосилни бир теримда йиғиб олишгача бўлган жараёнлар учун техник воситалар тўплами яратилади, ушбу жараёнларни амалга оширувчи юқори малакали мутахассислар тайёрлаш масалалари ҳам қамраб олинган.

«Персоналлаштирилган қишлоқ хўжалиги учун янги авлод навларига мос биостимуляторлар, биоўғитлар ва ҳимоя воситаларини яратиш» мавзусидаги амалий лойиҳа Фанлар академиясининг Биоорганик кимё, Геномика ва биоинформатика маркази ҳамда Қишлоқ хўжалиги вазирлигининг Тупроқшунослик ва агрокимё илмий-тадқиқот институтлари олимлари ҳамкорлигида бажарилмоқда.

Яна бир муҳим масала – ўзбек тилининг давлат тили сифатидаги мавқеи ва нуфузини ошириш бугунги куннинг долзарб муаммоларидан биридир. Алишер Навоий номидаги Тошкент давлат Ўзбек тили ва адабиёти университетида бажарилаётган «Ўзбек тилида нейминг: меъёрий-ҳуқуқий асосларини яратиш» мавзусидаги амалий лойиҳа доирасида ишлаб чиқариш, савдо объектлари, компания, фирма, маҳсулотларга ном қўйиш жараёнини енгиллаштириш, миллий анъаналаримиз ва менталитетимизга ёт номлар берилишининг олдини олиш, «Давлат тили ҳақида»ги Қонун ижросини таъминлаш юзасидан услубий кўрсатмалар ишлаб чиқилиб, номлар захираси яратилди. Университетда «Ўзбекча номлаш лабораторияси» ҳамда интернет тармоғида тадбиркорлар ва ишлаб чиқарувчилар учун uznom.uz сайти фаолияти йўлга қўйилди. Ушбу сайт орқали тадбиркорлик фаолияти билан шуғулланувчи кишиларга фирма, корхоналари, савдо объектлари, ишлаб чиқарган маҳсулотлари учун миллий номлар тақдим этилмоқда.

Ҳозирги вақтда республикамизда 300 га яқин илмий ва олий таълим муассасалари, тажриба-конструкторлик ташкилотлари, илмий-ишлаб чиқариш корхоналари, кичик инновацион марказлар ва бошқа илмий-техникавий тузилмалар грант асосида илмий лойиҳаларни бажаришда иштирок этмоқда.

Сўнгги йилларда Ўзбекистон олимлари фундаментал фан ва унинг натижаларини амалиётга татбиқ этиш борасида бир қатор ютуқларни қўлга киритишди. Табиий фанларнинг асосий соҳалари – астрономия, физика, математика, кимё, биология, фармацевтика, геология, сейсмология ва бошқа жабҳаларда жаҳон миқёсида қизиқиш уйғотаётган натижаларга эришилди. Иқтисодиётнинг минерал хомашё ресурсларини чиқиндисиз ва самарали қайта ишлаш, қуёш энергетикаси ва бошқа қайта тикланадиган энергия манбаларидан фойдаланиш, ахборот-коммуникация технология-

лари, кимё ва биотехнология, генетика, экология, қишлоқ хўжалиги маҳсулотларини ишлаб чиқариш, фармакология, тиббий диагностика каби ҳаётий муҳим тармоқларида маҳаллий инновацион технологияларни ишлаб чиқиш ва жорий этиш ишлари амалга оширилмоқда.

Дунёда ҳамжамиятини ва қатор давлатларни таҳликага солган ҳамда бугунги кунда ҳам давом этаётган COVID-19 пандемияси шароитида Ўзбекистонда тезлик билан ПЗР ва тезкор тестлар, ўпкани сунъий вентиляция қилиш ускуналари ишлаб чиқариш йўлга қўйилиши, дунё мамлакатлари билан бу соҳадаги илмий-амалий ҳамкорликлар натижасида Ўзбекистоннинг коронавирусга қарши Хитой вакцинаси яратилишида ҳамкор деб тан олинishi ва мазкур вакцинанинг Ўзбекистонда ҳам ишлаб чиқарилиши бўйича жиддий ҳаракатлар вазирлигимизнинг мамлакат раҳбарияти белгилаб берган йўналиш ва вазифаларни бажаришда жонбозлик кўрсатаётганини кўрсатиб турувчи муҳим омиллардан дейиш мумкин.

Ижтимоий-гуманитар фанлар – тарих, археология, шарқшунослик, Ўзбекистон халқлари маданий мероси, тилшунослик ва адабиётшунослик, санъатшунослик ва бошқа соҳаларда ҳам салмоқли натижаларга эришилмоқда.

Фундаментал тадқиқотлар натижасида тўпланган янги билимлар олимларнинг амалий ва инновацион ишланмаларида ўз ифодасини топмоқда. Жумладан, юртимизнинг йирик кимё ва нефть-кимё корхоналарида маҳаллий инновацион технологиялар асосида ишлаб чиқариш ташкил этилди. Натижада импорт ўрнини босадиган маҳсулотларни ишлаб чиқариш имконияти пайдо бўлди (ўғитлар, дефолиантлар, ўсиш стимуляторлари, юқори маркали авиация ёқилғиси ва бошқалар).

Бир қатор радиоизотоплар технологияси яратилди ва уларни ишлаб чиқариш йўлга қўйилди. Ўзбекистондаги даволаш муассасалари ушбу дори воситалари билан таъминланди ва уларни экспорт қилишга ҳам эришилди.

Дунёда биринчи бўлиб ген-нокаут технологияси ёрдамида пахтанинг бир қатор фойдали хусусиятларга эга бўлган ноёб трансген нави («Порлок» церийаси) яратилгани мамлакатимиз пахтачилигидаги энг йирик илмий ютуқ бўлди. Селекционер олимлар мамлакатимизнинг турли иқлим ҳудудларида ғўзанинг 20 та янги маҳаллий навларини районлаштиришга эришдилар.

Ўтгиздан ортиқ номдаги янги маҳаллий дори воситалари яратилди ва ишлаб чиқаришга татбиқ этилди. Улар ҳозирги кунда ички эҳтиёж учун истеъмолга чиқарилмоқда, айримлари эса хорижий мамлакатларга экспорт қилинмоқда.



Таъкидлаш жоизки, амалий тадқиқотлар лойиҳалари иқтисодиёт тармоқларида кейинчалик ўзлаштирилиши инновацион таклифлар тўпламини тўлдириб бориш учун ўзига хос манбадир. Илмий-техник ишлар инновацион дастурларининг вазифаси ишлаб чиқаришнинг технологик даражаси ва рақобатбардошлигини ошириш, инновацион маҳсулот ички ва ташқи бозорларга чиқишини таъминлашдан иборат.

Юқорида тилга олинган биринчи галдаги вазифаларни амалга ошириш, илм-фан ва технологияларни ривожлантириш мақсадида фундаментал, амалий тадқиқотлар ва инновацион ишларни бажариш иқтисодиёт тармоқларидаги ижтимоий-иқтисодий муаммоларни ҳал этиш, илмий асосга эга рақобатбардош, юқори самарали технологияларни иқтисодиёт тармоқларига жорий қилиш имконини беради.

Бундан шу нарса аёнки, мамлакатимизда янги даврнинг пойдевори бўлмиш жуда кенг миқёсдаги янгича сифат ва қудратга эга замонавий инновацион тизимларни яратиш жараёнлари давом этмоқда. Давлат раҳбаримиз назарда тутган Учинчи Ренессанс – мамлакатимизда илм-фан тараққиётининг, иқтисодиёт ва жамиятнинг, халққа хизмат қилиш ва кишиларни рози қилишдай эзгу ният билан амалга оширилаётган барча ютуқлар – кишиларимиз ва ёшларимиз ақлу заковатининг, иқтидор ва истеъдод қувватининг ёрқин тантанаси бўлади. Энг муҳими, Биринчи ва Иккинчи Ренессанслар муваффақияти замирида ўша давр ҳукмдор аждодларимизнинг иродаси ва шахсий ташаббуслари ётганидек, шахсан Президентимизнинг иродалари билан «Ўзбекистонда янги бир уйғониш – Учинчи Ренессанс даврига пойдевор яратилмоқда» деган ёниқ сўзларига кўра Учинчи Ренессанснинг миллий ғояга кўтарилиши ва унга юқорида келтирилган барча шарт-шароитларни босқичма-босқич яратиб берилаётганлиги Янги Ўзбекистоннинг буюк тараққиёт босқичига қадам қўйганлиги ва «Улуғ халқ қудрати жўш урган замон»ни яқин келажакда гувоҳи бўлишимизнинг кафолатидир!

И. АБДУРАҲМОНОВ,

*Ўзбекистон Республикаси инновацион ривожланиш вазири,
академик*

ЎЗБЕКИСТОН – ЁШЛАР МАМЛАКАТИ

Бугун дунёда ёш авлод мисли кўрилмаган даражада кўпчиликини – 2 миллиарддан зиёдни ташкил қилмоқда. Бу инсоният тарихида ёшлар сонининг энг юкори кўрсаткичидир. Жаҳондаги ёшларнинг қарийб 90 фоизи ривожланаётган мамлакатларда истиқомат қилади.

Сўнгги йилларда ёшлар масалаларига доир биргина Бирлашган Миллатлар Ташкилоти доирасида 10 дан ортиқ халқаро ҳужжат, жумладан, БМТ Бош Ассамблеясининг Жаҳон ёшларига тегишли Ҳаракат дастури, Ёшлар сиёсати ва дастурлари ҳақидаги «Лиссабон+21» декларацияси, БМТнинг «Ёшлар 2030» стратегияси, БМТ Хавфсизлик кенгашининг Ёшлар, тинчлик ва хавфсизлик масалалари бўйича қарори қабул қилинган. БМТ Барқарор ривожланиш мақсадларида ёшлар ҳуқуқ ва қонуний манфаатларини таъминлаш масалаларига алоҳида ўрин берилган.

Ушбу халқаро ҳужжатлар жаҳон ёшларининг талаб-эҳтиёжларини қондириш, салоҳиятини юксалтириш ва ҳуқуқларини тўлақонли таъминлашга қаратилган. Уларда «ёшлар сармоя киритилиши лозим бўлган ўта қимматли ва ниҳоятда муҳим манба» ҳисобланиши ва ушбу «киритилган сармоялар кўп маротаба ўзини оқлай олиши», «ёшлар овози – ўта муҳим» эканлиги алоҳида таъкидланган.

Бу, албатта, бежиз эмас. Зеро, халқаро ҳамжамият ёшлар – инновациялар, ғоя ва ечимларнинг битмас-туганмас манбаи эканлигини ҳар қандай мамлакат тараққиётида соғлом ва баркамол, ташаббускор, замонавий билим ва кўникмаларга эга бўлган ёшлар ўта муҳим ўрин тутиши ҳамда ёш авлод жамият тараққиётини ҳаракатлантирувчи асосий куч сифатида намоён бўлишини алоҳида эътироф этади. Хусусан, БМТ Бош котиби **Антониу Гутерриш «тинчлик, фаол иқтисодий ривожланиш, ижтимоий адолат, бағрикенгликни таъминлаш – буларнинг барчаси ва бошқа кўп нарса-лар ёшлар имкониятларидан фойдаланиш билан боғлиқ»** эканини таъкидлайди. Айнан ёш авлод зиммасига ёрқин келажак барпо этиш вазифаси ишониб топширилмоқда.

Биргина мисол: 2020 йил апрелида БМТ COVID-19 инқирозига қарши зудлик билан ижтимоий-иқтисодий чоралар кўришга оид умумлашган Дастурни эълон қилди. Унда ёшларнинг саломатлик бўйича мустақил қа-

роҳ қабул қилиши, соғлом турмуш тарзи тарғиботи ва пандемияга қарши кураш йўлида ёшлар ташкилотлари, жамоат гуруҳлари ролини ошириш, соғлиқни сақлашга оид ишончли маълумотларни тарқатишда масъулиятни ўз зиммасига олиши борасидаги салоҳиятини оширишга алоҳида эътибор қаратилган. Интернет ва ижтимоий тармоқлар тараққий этган даврда ёшлар овози эшитилишини таъминлаш муҳимлиги таъкидланган.

Бугун дунёда ташаббускор ёшлар пандемия муаммоси ечимига инновацион ёндашув ва ижтимоий таъсир орқали жавоб бермоқда. Ёш кўнгилчилар аҳолининг ижтимоий ҳимояга муҳтож қатламларини қўллаб-қувватлаш, ижтимоий ташаббусларни амалга оширишда фаол иштирок этмоқда.

Бошқа халқаро ташкилотлар ҳам ўз фаолиятида «ёшлар ўлчови» омилини муттасил равишда ривожлантириш, ёш авлод вакиллари ўз қонуний талаб-эҳтиёжларини қондирадиган, ҳуқуқларини ҳимоя қиладиган, ўзлари дуч келадиган муаммолар ечимини таъминлашига хизмат қиладиган кенг қамровли стратегия ва дастурларни амалга оширишга алоҳида эътибор қаратмоқдалар.

Шу ўринда, сўнгги йиллардаги Ўзбекистоннинг бу соҳадаги тажрибаси халқаро ҳамжамиятда катта қизиқиш уйғотаётгани ва у дунёда кенг ўрганилаётганини алоҳида таъкидлаш жоиз. Бу масалалар 20 дан зиёд халқаро анжуманлар кун тартибидан ўрин олди. Биргина БМТ ташкилотлари иштирокидаги 7 та халқаро анжуманда ушбу масалаларга алоҳида урғу берилди.

Уларда, жумладан, Ш. Мирзиёев Ўзбекистон давлати раҳбари лавозимини бажаришга киришган илк кунларидаёқ имзолаган «Ёшларга оид давлат сиёсати тўғрисида»ги қонун ҳамда 2017–2021 йилларда Ўзбекистон Республикасини ривожлантиришнинг бешта устувор йўналиши бўйича Ҳаракатлар стратегияси қабул қилиниши мамлакатимизда ёшлар сиёсатида туб бурилиш ясагани, уни сифат жиҳатдан янги босқичга олиб чиқишга хизмат қиладигани эътироф этилди.

Зеро, бугун Ўзбекистон муҳим демографик чегарада турибди. 30 ёшгача бўлган ёшлар аҳолининг 60 фоизини ташкил қилади. Буни республика учун ўзига хос қимматбахо «демографик дивиденд», деб аташ мумкин. Кейинги йигирма йил ичида бугунги болалар ва ёшлар Ўзбекистон тарихидаги энг катта ишчи кучига айланади. Демак, ёшларни ривожлантиришга сармоя тўғри сарфланса, айнан шу йигит-қизлар Ўзбекистонни янги ижтимоий-иқтисодий ривожланиш даражасига олиб чиқадиган авлод бўлиб шаклланади.

Халқаро эътирофларга кўра, янги Ўзбекистон ёшлари жамиятни ўзгартиришнинг фаол субъекти ва модернизация жараёнлари учун муҳим

манба, шунингдек, иқтисодий ўсиш, авлодлар фаровонлигини таъминлаш йўлида бебаҳо инсон ресурсидир.

Бугун мамлакатда ёшларнинг қонуний ҳуқуқлари ва манфаатларини таъминлаш масаласи давлат сиёсатининг устувор йўналиши ҳисобланади ва бу доимо Ўзбекистон Президенти диққат марказидадир. Сўнги йилларда соҳага оид тўртта қонун, Президентнинг ўнлаб фармонлари, қарорлари ва ҳукумат ҳужжатлари қабул қилинди. Шу муҳим ҳужжатларда белгиланган вазифалар ижроси бўйича жуда кўп эзгу ишлар амалга оширилди. Ёшлар ишлари агентлиги ва Бош вазир раислигида ёшлар масалалари бўйича идоралараро кенгаш иш бошлади. Олий Мажлис Қонунчилик палатасида Ёшлар масалалари бўйича комиссия тузилди, Олий Мажлис палаталари қошида Ёшлар парламентлари фаолият юритмоқда. Ўзбекистонда 30 июнь – Ёшлар куни, деб эълон қилинди.

Инсон ҳуқуқлари бўйича Ўзбекистон Республикасининг Миллий стратегияси ва 2017–2021 йилларда Ўзбекистон Республикасини ривожлантиришнинг бешта устувор йўналиши бўйича Ҳаракатлар стратегиясини «Ёшларни қўллаб-қувватлаш ва аҳоли саломатлигини мустаҳкамлаш йилида» амалга ошириш бўйича Давлат дастури, шунингдек, Президентимизнинг бешта муҳим ташаббуси доирасида қатор муҳим ишлар амалга оширилмоқда. «Ўзбекистонда ёшларга оид давлат сиёсатини 2025 йилгача ривожлантириш концепцияси», уни амалга ошириш бўйича «Йўл харитаси» қабул қилинди. Концепцияда ҳал этишга қаратилган асосий вазифалар қаторидан жисмонан соғлом, маънан ривожланган йигит-қизларни тарбиялаш, уларнинг илмий ва ижодий салоҳиятларини рўёбга чиқаришга кўмаклашиш, ҳуқуқ ва эркинликлари, манфаатларини ҳимоя қилиш, ёшларни мамлакатда амалга оширилаётган демократик, ижтимоий, ҳуқуқий, иқтисодий ислохотларга фаол жалб этиш масалалари ўрин олган.

Ёшлар билан ишлаш самарадорлигини баҳолашнинг ягона мезонлари, ёшлар сиёсатини баҳолашнинг миллий кўрсаткичи ишлаб чиқилмоқда. Шу билан бирга, энг муҳим вазифани ҳал қилишга алоҳида эътибор қаратилмоқда: бу – ёшлар бандлигини таъминлаш, муносиб даромад олиши учун зарур шарт-шароитларни яратиш.

Президент Шавкат Мирзиёев «тадбиркорлик, айниқса, кичик ва ўрта бизнес, ушбу йўналишдаги энг катта имконият ва манбаимиз», деб ҳисоблайди. Шу боис мамлакатда «Ёшлар дафтари»ни жорий этиш амалиёти бошланди. Бугунги кунда мазкур дафтарга 648 минг ишсиз ёш киритилган.

Биргина 2021 йилнинг биринчи чорагида улардан 283 минг нафари иш билан таъминланди. Яқинда давлатимиз раҳбари ёшлар тадбиркорлигини



кўллаб-қувватлаш ва ёшларни иш билан таъминлашнинг янги механизмларини жорий этиш бўйича чора-тадбирларни сезиларли даражада кенгайтирадиган бир қатор янги ташаббусларни илгари сурди.

Жорий йилда ишсизлар ва тадбиркорликни энди бошлаганларга, шунингдек, иш берувчи ташкилотларга бир қатор имтиёзлар эълон қилинди. Жумладан, 1 майдан бошлаб корхона ва компаниялар ёшларни ишга қабул қилса, уларга ушбу ходимлар учун тўланган ижтимоий солиқ қайтариб берилади. Бундан ташқари, «Ёшлар дафтари»га киритилган бешдан ортиқ ишсизни иш билан таъминлаган тадбиркорлар давлат мулкани ижарага олишда 50 фоизгача чегирмага эга бўлади, бинони ижарага олган ва ўз бизнесини бошлаган ёшларга йиллик ижара тўловларининг 30 фоизгача қопланади ва ҳоказо.

«Ёшлар дафтари» аъзоларининг нодавлат таълим муассасаларида чет тиллари ва умумий таълим фанларини ўрганиш мақсадида сарфлаган харажатларининг бир қисми учун товон пули ҳам белгиланади.

Эндиликда 1 июлдан бошлаб янги ишга қабул қилинган ишчиларни қайта тайёрлаш учун хусусий корхоналарга 1 миллион сўмгача субсидиялар берилади. Бундан ташқари, биринчи марта ишга қабул қилинган касб-хунар таълими марказлари битирувчилари олти ойгача даромад солиғидан озод қилинади. Касб-хунар билим юртлари ва техник мактабларда ёшларни ўқитиш учун тўланадиган шартнома миқдори даромад солиғидан озод этилади.

Ишсиз ёшларни касб-хунарга ва тадбиркорликка ўргатиш мақсадида «1+1» дастури кенг миқёсда амалга оширилмоқда. Бунда 100 минг нафар ёшни ўқитиш, уларга кейинчалик имтиёзли кредитлар бериш назарда тутилади. Таъкидлаш жоизки, 2021 йилнинг атиги уч ойи давомида мамлакат бўйлаб 21 мингдан ортиқ ёшлар турли соҳалардаги тадбиркорликка ўқитилди.

Ёшларни иш билан таъминлашга ёрдам берадиган яна бир муҳим соҳа—бу қишлоқ хўжалиги. Бугунги кунда 175 минг ёшга 45 минг гектар ер майдони ажратилган. Уларнинг ҳар бири қишлоқ хўжалиги ишлари билан шуғулланиши учун ер участкасини олди. «Ёшлар дафтари» иштирокчиларини қўллаб-қувватлаш мақсадида уруғлар ва кўчатлар сотиб олиш учун 2 миллион сўмгача субсидиялар ажратилади.

Ёшларнинг бўш вақтини мазмунли ташкил этиш учун қўшимча равишда 36 минг ижодий тўғарак ташкил этилди, уларга 874 мингга яқин ўғил-қиз жалб қилинган. Ҳозирда биргина «Баркамол авлод» болалар марказлари 175 минг болани қамраб олган. Ушбу муассасаларнинг имкониятларидан

тўлиқ фойдаланиш, филиалларини ҳар бир мактабда ташкил этиш орқали ёшлар камровини кенгайтириш вазифаси амалга оширилмоқда. Ёшларни спорт, маданият ва санъатга жалб қилиш, турли фестиваль, мусобақаларни ўтказиш, нуфузли халқаро мусобақаларга тайёргарлик кўриш бўйича ишлар изчил давом эттирилмоқда.

Ёшларга эътибор, уларнинг ҳуқуқ ва эркинликлари, қонуний манфаатларини ҳимоя қилиш, иқтидорларини рўёбга чиқариш борасидаги бундай эзгу ишлар рўйхатини янада давом эттириш мумкин. Зеро, ёшлик – бу жўшқинлик, энг сермахсул ижодкорлик даври. Шу билан бирга, ушбу даврда ўғил ва қизлар нисбатан заиф бўлиб, қўллаб-қувватлашга, катталар диққат-эътиборига муҳтож. Халқаро миқёсда ёшлар муаммоларига эътибор қаратиш заруратига ҳам шу омиллар сабабдир.

Буюк немис файласуфи Гёте шундай деган: **«Гарчи бутун дунё олға ҳаракат қилаётган бўлса ҳам, ёшлар бу жараёни ҳар сафар янгидан бошлаши керак»**. Жаҳонда ёшлар ҳуқуқларини таъминлаш масаласи тобора кўпроқ муҳокама марказида бўлиб, глобал ривожланиш даврида ушбу масалада бир неча қадам олдинга ташлаш тақозо этилмоқда.

Ўзбекистон Президенти Шавкат Мирзиёевнинг ёшлар ҳуқуқларини янада кенг таъминлаш ва ҳимоя қилиш борасидаги ташаббуслари ҳам дунё ҳамжамияти томонидан қўллаб-қувватланмоқда.

Масалан, Ўзбекистон томонидан БМТ Бош Ассамблеясининг 72-сессиясида **Ёшлар ҳуқуқлари тўғрисидаги конвенцияни** қабул қилиш тўғрисида илгари сурилган ташаббус нафақат мамлакатимиз фуқаролари, балки жаҳоннинг икки миллиарддан ортиқ ёшлари ҳуқуқларини ҳимоя қилиш учун ҳам катта аҳамиятга моликдир. Ушбу ташаббус халқаро ҳамжамият томонидан тобора кўпроқ қўллаб-қувватланмоқда. Ёшлар ҳуқуқлари бўйича Дўстлар гуруҳи ташкил этилди. Унинг асосий вазифаси ёшлар сиёсати соҳасидаги ташаббусларни қўллаб-қувватлаш ва ёшлар ҳуқуқлари бўйича халқаро ҳуқуқий ҳужжатни ишлаб чиқишга қаратилган ҳаракатларни рағбатлантиришдан иборат.

2020 йил август ойида давлатимиз раҳбари Шавкат Мирзиёев ташаббуси билан ёшлар ҳуқуқларини ҳимоя қилишнинг долзарб масалаларига бағишланган ва ёш авлод ҳаётини яхшилаш учун глобал ҳамкорликни мустаҳкамлашда муҳим роль ўйнайдиган Самарқанд веб-форуми бўлиб ўтди.

Форумда Ўзбекистон томонидан тайёрланган Ёшлар ҳуқуқлари тўғрисидаги Конвенция лойиҳаси муҳокама қилинди. БМТ Бош Ассамблеяси 74-сессиясининг расмий ҳужжати сифатида тақдим этилган «Ёшлар–2020:



глобал бирдамлик, барқарор ривожланиш ва инсон ҳуқуқлари», деб номланган Самарқанд резолюцияси қабул қилинди. Ушбу резолюция А/74/998 рақами остида БМТнинг расмий ҳужжатлари тизимига жойлаштирилган. Европада хавфсизлик ва ҳамкорлик ташкилотининг доимий Кенгашида Самарқанд резолюцияси ЕХХТнинг расмий ҳужжати сифатида тарқатилди, шунингдек, бу ҳужжат Ислон ҳамкорлик ташкилоти аъзо давлатларига юборилиб, МДХнинг расмий веб-сайтида эълон қилинди.

Мамлакатимизнинг ёшлар ҳуқуқларини ҳимоя қилиш тамойилига бўлган содиқлиги Президентимизнинг БМТ Инсон ҳуқуқлари бўйича Кенгаши 46-сессиясидаги нутқида ҳам тасдиқланган бўлиб, унда ёшлар ҳуқуқларини ҳимоя қилиш бўйича қатор ташаббуслар илгари сурилган.

Жумладан, Ёшлар ҳуқуқлари тўғрисидаги халқаро конвенцияни қабул қилиш ва Ёшлар ҳуқуқлари бўйича махсус маърузачини, БМТ шафелигида Ёшлар ҳуқуқлари бўйича Бутунжаҳон конференциясини таъсис этиш ҳамда бу конференцияни Ўзбекистон ҳукумати томонидан БМТ Бош қотибининг Ёшлар бўйича махсус вакили, БМТ Инсон ҳуқуқлари бўйича Олий комиссари идораси кўмагида ва бошқа халқаро, ёшлар ташкилотлари ҳамкорлигида жорий йилнинг август ойида ўтказиш режалаштирилган. Ушбу конференция ёшларнинг ҳуқуқларини ҳимоя қилиш, рағбатлантириш механизмларини такомиллаштириш бўйича фикр алмашиш ва халқаро минтақавий ҳужжатларни ишлаб чиқиш бўйича таклифлар тайёрлаш имконини беради.

Ёшлар сиёсати соҳасида олиб борилаётган ишларни таҳлил қилар эканмиз, Янги Ўзбекистонда давлат идоралари, жамоат бирлашмалари ва ёшлар ўртасидаги муносабатлар сифатини яхшилаш учун жуда кўп эзгу ҳаракатлар амалга оширилаётганини таъкидлашни адолатдан, деб биламиз. Ёшлар мамлакатнинг барча муҳим тармоқларига жалб қилинган, вазирлик ва идораларда масъул лавозимларда самарали фаолият олиб бормоқда.

Ёшлар билан ишлаш бўйича алоҳида ташкилотлар ҳам шаклланмоқда. Ёшларни ўқитиш ва ҳар томонлама баркамол қилиб вояга етказиш учун шароитлар яратилмоқда. Ушбу саъй-ҳаракатларнинг барчаси ўз самарасини беришига ишончимиз комил. Зеро, Ўзбекистон – ёшлар мамлакати! Ватанимизнинг янада гуллаб-яшнаши учун айнан ёшларимиз жавобгардир.

Акмал САИДОВ,
академик

УЧИНЧИ РЕНЕССАНС ЭХТИЁЖИ ВА ТАЪЛИМ СТРАТЕГИЯСИ

Инсоният тарихида муаяйн халқларнинг қисқа муддатларда улкан натижаларга эришган давлари бор. Ниҳоятда кам учрайдиган бундай пайтларда юз йилликларга татийдиган ютуқлар қўлга киритилган. Давлат тараққий этган, жамият янгиланган, одамларнинг ҳаёт даражаси ва халқнинг интеллектуал кудрати ортиб борган.

Ўз даврининг қиёфасини белгилаган ва номини тарих саҳифаларига зарҳал ҳарфлар билан битган атоқли йўлбошчилар бошқарган баъзи халқларгина бундай бахтга сазовор бўлган. Натижада ҳаётнинг барча соҳаларида ривожланишга эришилган. Буларнинг барчаси жам бўлган даврларни ўзига хос уйғониш, яъни Ренессанс даври, деб аташ таомилга кирган.

Бугун Ўзбекистон халқи ҳам Президент Шавкат Мирзиёев раҳнамолигида ана шундай дориламон даврни бошидан кечирмоқда. Янги Ўзбекистон яратилмоқда, Учинчи Ренессанс пойдевори тикланмоқда.

Аслида, бундай стратегик мақсадлар сари интилиш хайрли иш, албатта. Негаки улуғ халқгина буюк мақсадларни ўз олдига қўйган ҳолда иш тутлади. Бундай мақсадга эришиш имконияти эса ўз кучи ва келажагига ишонч бўлган халқ саъй-ҳаракатининг меваси эканлиги ҳам маълум. Муҳтарам Президентимиз шунинг учун ҳам мустақиллигимизнинг 29 йиллигига бағишланган тантанали маросимдаги маърузасида Учинчи Ренессансни тараққиётимизнинг пировард мақсади сифатида қайд этгани бежиз эмас.

Таъкидлаш жоизки, қўшиб ёзилади кейинги асрларда ўз Ренессансига эришиш, тараққиётнинг янги босқичига ўтишни мақсад қилган ўнлаб мамлакатлар орасида фақат саноклиларигина ўз мақсадларига ета олдилар, холос. Аслида, бугунги кунга келиб, энг ривожланган давлатлар даражасига етган қўплаб мамлакатлар ана шундай сермашаққат ислохотлар ва ўзгаришлар йўлидан бордилар. Япония, Корея, Хитой, Сингапур каби давлатлар янги «дунё мўъжизалари»ни яратдилар. Тўғри, эндиликда уларнинг номига «янги» сўзини қўшиб айтишмайди ва бу шарт ҳам эмас. Чунки у жойларда янгилик воқеликка айланган ва у халқнинг маънавий қиёфаси, фаровонлиги ва кундалик ҳаётининг мазмунини ташкил қилади.

Бугун бизнинг мамлакатимизда ҳам ўз умрини яшаб бўлган эски парадигмалар чекиниб, янги давр бошланди, янги воқелик бўй кўрсатмоқда. Улкан имкониятлар, кенг қўламли ислохотлар даври келди. Янги Ўзбекистоннинг бугунги мақсади бўлган Учинчи Ренессансга эришиш имкониятининг реаллашаётгани куйидагиларда намоён бўлмоқда:

– аввало, бугун мамлакатда ислохотлар ва янгиланишларнинг кенг қўламда амалга оширилаётганлиги, энг муҳими, рақобатбардош ва ташқи олам учун очиқ ижтимоий-иқтисодий маконни барпо этиш, мамлакатнинг барқарор ривожланишини таъминлаш каби парадигмаларга асосланадиган Учинчи Ренессанс пойдеворини барпо этиш ғояси халқимизнинг барча қатламлари томонидан қўллаб-қувватланмоқда ва уни бу ғояни амалга оширишга сафарбар қилмоқда;

– ушбу мақсад йўлида аҳолининг барча қатламлари, ҳокимиятнинг вакиллик ва ижро органлари, фуқаролик институтларининг имкониятлари ишга солинмоқда, жамият қурилиши ва давлат бошқаруви янгиланиб, **«Халқ давлат идораларига эмас, балки давлат органлари халққа хизмат қилиши лозим»** деган умуминсоний тамойилга амал қилинмоқда;

– **«Халқ бой бўлса, давлат ҳам бой ва қудратли бўлади»** тамойили асосида барчанинг мулк ҳуқуқини ҳурмат қилиш, шахс, жамият ва давлат манфаатлари уйғунлиги тамойили жорий этилган кучли фуқаролик жамияти, эркин бозор иқтисодиёти мамлакатимиз ва халқимиз раванқининг асосига айланмоқда;

– мамлакатимизнинг дунёнинг 50 та ривожланган, иқтисодиёти барқарор ўсаётган, инсон капитали юқори бўлган рақобатбардош демократик давлатлари қаторига киришини таъминлашга ҳаракат қилинмоқда;

– бугунги дунёнинг кўплаб мамлакатлари «тўртинчи саноат инқилоби» арафасида турган бир пайтда, мамлакатимизнинг рақобатбардошлигини таъминлаш, унинг инновацион ривожланиш йўлидан жадал одимлашига эришишга ҳаракат қилинмоқда;

– ҳаётга Учинчи Ренессансни барпо этаётганларнинг навқирон авлоди, юқори фуқаролик масъулияти ва замонавий дунёқарашга эга бўлган баркамол ёшлар кириб келаётган бугунги кунда уларга муносиб ҳаёт шароитлари, умуминсоний тамойилларга асосланадиган миллий тарбиянинг самарали тизими яратилмоқда.

Буларнинг барчаси Учинчи Ренессанс пойдеворини барпо этиш йўлидаги ислохотларнинг қатъият ва собитқадамлик билан амалга оширилаётганини англатади. Зеро, Янги Ренессанс ана шундай серқирра ислохотлар жа-

раёнида барпо бўлмоқда, унинг замонавий қиёфаси шаклланиб бормоқда. Лекин бу осонгина амалга ошмаслиги, унинг биноси бир кунда тикланиб қолмаслиги аниқ. Инсон манфаатлари устувор бўладиган эркин ва фаровон ҳаёт жўнги шақлланмаслиги шубҳасиз.

Иккита Ренессансни бошдан кечирган халқимиз нега Учинчи Ренессансни забт этмаслиги керак? Наслида илм-фанга рағбати бўлган халқ бунинг ҳам шараф билан уддасидан чиқа олади, албатта. Маълумки, Биринчи Ренессанс IX–XII асрлар, иккинчиси XIV аср охиригача – XVI аср биринчи чорагига тўғри келади.

Биринчи Ренессансда юртимиздан Фарғоний, Хоразмий, Форобий, Беруний, Ибн Сино, Юсуф Хос Ҳожиб, Маҳмуд Кошғарий, Маҳмуд Замахшарий каби буюк даҳолар, буюк муҳаддислар – Бухорий, Термизий, мутакаллимлар – Мотуридий ва Абул Муъин Насафий ҳамда бошқа атоқли дунёвий ва диний алломалар чиққан.

Иккинчи Ренессансда – Алишер Навоий, Заҳириддин Муҳаммад Бобур, Улуғбек, Ғиёсиддин Жамшид Коший, Қозизода Румий, Али Қушчи, Лутфий, Жомий, Навоий, Бехзод, буюк меъморлар, бастакорлар, мусаввирлар, тарихчилар чиқиб, бугун ҳам дунёни лол қолдираётган асарлар яратдилар.

Уйғониш даври бевосита маърифий тараққиёт, таълим ислоҳотлари билан чамбарчас боғлиқ. Шу ўринда таъкидлаш жоизки, бугунги мураккаб даврда тарбия жараёнини оптимallasштириш ва унинг самарасини янада ошириш билан бевосита боғлиқ бўлган муаммоларни ҳал этмасдан, ушбу йўналишдаги самарали усул ва воситалардан оқилона фойдаланмасдан туриб, бу борадаги долзарб вазифаларни амалга ошириб бўлмайди. Айни пайтда, маънавий баркамол авлодни тарбиялаш жараёнига катта таъсир кўрсатадиган маънавий-маърифий жабҳа билан бирга, ушбу соҳанинг ҳуқуқий асосларини мустаҳкамлаш масалалари ҳам ўз аҳамиятини сақлаб қолаверади.

Бу борадаги долзарб масалалар қаторида мамлакатимизда таълим соҳасида амалга оширилаётган умуммиллий давлат дастурларининг ижросини янги босқичга кўтариш, марказ ва жойлардаги бунга жавобгар идораларнинг масъулиятини оширишга ҳаракат қилинаётгани бежиз эмас. Таъкидлаш зарурки, мазкур йўналишда йигит-қизларимизнинг олган билими ва касбини амалий ҳаётда намоён этиши ва ишлатиши, уларнинг ҳаётда мустаҳкам ўрин эгаллаши учун кўмак ва кенг имкониятлар туғдириб бериш масаласи бугунги куннинг энг муҳим йўналишларидан бирига айланмоқда.

Ёшлар камолоти ҳақида гапирганда, ҳукумат томонидан уларнинг ижтимоий-иқтисодий ҳимояланишига ҳам алоҳида эътибор бериб келинаётганини таъкидлаш лозим. Жумладан, умумий ўрта таълим мактаблари бошланғич синф ўқувчиларининг бепул ўқув қуроллари билан таъминланиши, ишсиз ёшларни меҳнат биржалари орқали касбга йўналтириш, қайта тайёрлаш ва иш билан банд қилиш, кам таъминланган оила фарзандлари, ногиронлар ва меҳрибонлик уйларидаги болаларни ижтимоий ҳимоялаш ва бошқа ўнлаб тадбирлар шулар жумласидандир.

Ёшларнинг чет эл таълим муассасаларида ўқиши, малакасини ошириши, ишлаши, халқаро спорт ва бошқа мусобақалар, танловлар, олимпиадаларда Ўзбекистон Республикаси номидан иштирок этиши учун шарт-шароитлар яратиб берилмоқда. Бу борада ёшларнинг улкан ютуқларни қўлга киритиб, мамлакатимиз ривожини учун ўз ҳиссасини қўшиб келаётгани юқоридаги тадбирлар меваси десак, муболаға бўлмайди.

Таълим соҳасидаги ислохотлар тўғрисида сўз кетганда, бир томондан 2020 йил 23 сентябрда қабул қилинган «Таълим тўғрисида»ги Қонун, иккинчиси муҳтарам Президентимиз тасдиқлаган «Олий таълим тизимини 2030 йилгача ривожлантириш концепцияси»дир.

«Таълим тўғрисида»ги қонун соҳада туб бурилишга сабаб бўлувчи, давлат ва нодавлат таълим муассасалари фаолиятини тартибга солувчи, илм-фаннинг бугунги замонавий кўринишидан келиб чиқиб, таълимнинг мақсад-вазифаларини белгилаб берувчи тарихий омил бўлиб хизмат қилаётганидан кўз юмиб бўлмайди, албатта.

Концепцияда кўрсатилган олий таълимни тизимли ислоҳ қилишнинг устувор йўналишларини белгилаш, замонавий билим ва юксак маънавий-ахлоқий фазилатларга эга, мустақил фикрлайдиган юқори малакали кадрлар тайёрлаш жараёнини сифат жиҳатидан янги босқичга кўтариш, олий таълимни модернизация қилиш, илғор таълим технологияларига асосланган ҳолда ижтимоий соҳа ва иқтисодиёт тармоқларини ривожлантириш энг муҳим ва долзарб муаммодир.

Олий таълим мазмунини сифат жиҳатидан янги босқичга кўтариш, аввало, ҳаётда, ишлаб чиқариш жараёнида ўз ўрнини топа оладиган юқори малакали кадрларни тайёрлаш тизимини йўлга қўйиш муҳим вазифалардандир.

Зеро, ҳар қандай тараққиётнинг мезони таълимнинг сифати, мазмуни, самараси ва натижадорлигига боғлиқлиги ойнадек равшан. Бу борада ўзига хос муаммолар ҳам бор. Уларни бартараф этиш ва шу аснода таълим

ва тарбиянинг сифат даражасини кўтариш оркалигина Учинчи Ренессанс пойдеворини қуриш мумкин. Шу хусусда баъзи мулоҳазаларни билдиришни лозим топдик.

Таълимнинг сифати, самараси ва натижаси нимага боғлиқ, деган саволга, одатда, биз педагогнинг замонавий талабларга жавоб бериши, ахборот технологияларини ўзлаштириши, ўз фанини чуқур билиши, кенг қамровли билимга эга бўлиши, бир нечта хорижий тилларни ўзлаштирган бўлиши, ўз ишига масъулият билан қараши, дея жавоб берамиз. Лекин фақат шуларгина сифат ва самаранинг мезони бўла олармикан?

Шу ўринда таълим-тарбиянинг таъсирчанлиги масаласи муҳим муаммо эканини ёддан чиқариш ярамайди. Бу масаланинг илдизи, таъбир жоиз бўлса, калити ўз-ўзидан педагогнинг коммуникатив компетентлигига бориб тақалади. Чуқур билимга эга бўлса-ю, ўз билимини ўқувчи онгу шуурига сингдириш механизмини эгалламаган бўлса, таълим тизимида сифат, самара ва натижа бўлиши мумкинми? Бошқача айтганда, самарали мулоқот технологияси ва техникасини ўзлаштирмаган ўқитувчи ўқувчини ҳам ана шу мақсадга тайёрлай олмаслиги аниқ.

Давр талаб этаётган муаммолардан бири талабаларни самарали мулоқот технологияси ва техникасига тайёрлашнинг педагогик имкониятлари борасидаги амалий ишларни ҳал этишдир. Бу борада олий таълим муассасаларида аниқ мақсадга йўналтирилган модулли технологияларни ишлаб чиқиш, модераторлик ва супервайзерлик амалиётини такомиллаштириш, мулоқотнинг вербал ва новербал воситаларининг умуминсоний ва миллий ахлоқий-эстетик жиҳатларини аниқлаш, бўлажак мутахассисларнинг коммуникатив ва эмоционал маданиятини ривожлантириш каби масалаларни амалга оширишда аудиториядан ташқари машғулотлар имкониятларидан фойдаланиш, мулоқот санъати бўйича муаллифлик дастури мисолида олий таълим муассасалари талабаларини самарали мулоқот технологияси ва техникасига тайёрлашнинг локал модулли технологияси ишлаб чиқилиб, амалиётга татбиқ этилгани мақсадга мувофиқ бўлади.

Айни пайтда олий таълим муассасалари талабаларини аудиториядан ташқари машғулотларда самарали мулоқот технологияси ва техникасига экспериментал тайёрлаш жараёни амалга оширилиши, олий таълим муассасаларида педагогик-психологик фанлар ва аудиториядан ташқари машғулотлар имкониятларини интеграциялаш муҳим аҳамият касб этиши борасида ўйлаш муҳим.

Шунингдек, янги давр педагоглари тарбиялаш, педагогика фанини ривожлантириш, инновацион таълим технологияларини жорий этишга

етарли эътибор берилмагани соҳада бир қатор жиддий муаммоларни келтириб чиқаргани барчамизга маълум. Янги давр педагоглари тарбиялаш дейилганда ўқитувчиларнинг замонавий билимларни эгаллашлари ва уларнинг педагогик маҳорати, коммуникатив компетенциясига, эргаширувчилик қобилиятига, ўқувчи-талабаларга ўрناк ва намуна бўлишларига ишора қилинганини англаб олиш қийин эмас.

Қайси соҳада фаолият юритмайлик, қайси фандан дарс бермайлик, нутқ маданияти ва нотиклик санъатини эгаллаш зарур. Зеро, бу таълимнинг сифати ва самарасини белгиловчи муҳим омилдир. Ваҳоланки, таълимнинг калити нутқ, тарбиянинг калити хулқ билан бўлганидек, мулоқотнинг очқичи нутқ, муомаланинг тутқичи хулқ эканлигини ҳам асло унутмаслик лозим.

Демак, педагогик маҳорат таълим тизимининг туб асосини белгилайди, стратегик мақсадларни амалга оширишга, Учинчи Ренессанс билан боғлиқ масалаларни ойдинлаштиришга хизмат қилади. Бу ўз навбатида таълимни давлат томонидан бошқариш тизими самарадорлигига ва профессор-ўқитувчилар учун яратилган шароитлар, улар томонидан таълим беришда қўлланилаётган таълим-тарбия усулларининг таъсирчанлиги масаласини ўзида акс эттиради.

Таълим беришда юқори сифатни таъминлаш юзасидан таъсирчан жамоатчилик назоратини ўрнатиш талаб этилади.

Шунингдек, тараққиётнинг мезони сифатида таълим сифатини яхшилаш борасидаги илғор хорижий тажрибаларни ўрганиш ва амалиётга татбиқ этиш жараёнларини жадаллаштириш мақсадида давлат олий таълим муассасалари раҳбар ходимларининг хорижий мамлакатларга хизмат сафари масаласи ҳам ниҳоятда муҳим аҳамиятга эгадир.

Пировардида шунини эътироф этиш керакки, Учинчи Ренессанс пойдеворини яратишнинг энг устувор стратегик йўналишларидан бири – баркамол авлодни тарбиялаш масаласи бўлиб қолмоқда. Соғлом ва баркамол авлодни тарбиялаш, ёшларнинг ўз ижодий ва интеллектуал салоҳиятини рўёбга чиқариши, уларни янги аср талабларига тўлиқ жавоб берадиган ҳар томонлама ривожланган шахслар этиб вояга етказиш учун зарур шарт-шароитлар ва имкониятларни яратиш бўйича кенг қўламли аниқ йўналтирилган чора-тадбирларни амалга ошириш бу борадаги фаолиятнинг стратегик мақсади ҳисобланади.

Бугунги кунда комил инсонни тарбиялаш ва баркамол авлодни вояга етказиш бўйича фаолият стратегияси ўзининг янги босқичига қадам қўй-

ди. Эндиликда ушбу стратегияни ҳаётга жорий этишда давлатнинг инновацион ва инвестицион фаолияти самарасини янада ошириш механизмларини ишлаб чиқиш, уни мақсадли, мунтазам ва давомий ташкиллаштириш долзарб вазифага айланди.

Шунинг учун ҳам янгиланаётган жамиятимизда жисмонан соғлом ва бақувват, маънан баркамол авлодни тарбиялаш, эркин фуқаро маънавиятини шакллантириш, маънавий-маърифий ишларни юксак даражага кўтариш орқали комил инсонларни вояга етказишга алоҳида эътибор берилмоқда. Ватанимизда соғлом авлод ҳаракатининг кенг тус олгани таълим-тарбия тизимининг тубдан ислоҳ этилаётгани ҳам ана шу улуғвор мақсад ва бу борадаги тараққиёт стратегиясини амалга ошириш эҳтиёжи англаб олинганини ифодалайди. Бу эса ўз навбатида ҳар биримизнинг зиммамизга улкан масъулият юкланганидан далолат беради.

*Ўқтам УМУРЗАКОВ,
ТИҚХММИ ректори,
Республика Олий таълим Кенгаши раиси,
профессор*



РЕНЕССАНС – ИНСОНИЯТ ТАРАҚҚИЁТИНИНГ ДУРДОНАСИ

*Ўз вужудингга тафаккур айлагил,
Ҳар не истарсен, ўзунгдин истагил.*

Алишер НАВОИЙ

Инсоният яралгандан буён башарият эришган энг буюк, энг гўзал каш-фиёт инсон тафаккурининг улкан бунёдкор ва яратувчи куч сифатида намоён бўлиши, шу аснода одамни, унинг фикрий қарашлари, интилишлари, мақсад-муддаоларини ўзгартириш ҳамда тафаккур мўъжизаларини яратиш орқали оламни буюк уйғонишга чорлаши, тинчлик, ҳамжихатлик маданиятига эришуви бўлди.

Шу маънода Ренессанс – Марказий Осиё, Эрон, Хитой, Ғарбий Европада юз берган алоҳида маданий ва юксак тафаккурнинг тараққиётга кўрсатган кучли таъсирини ифодаловчи омил сифатида намоён бўлди. «Ренессанс» атамаси дастлаб XIV–XVI асрларда Италиядаги маданий-маънавий юксалишга нисбатан қўлланилган бўлса-да, аслида уйғониш даври шарқдан бошланган. Буни австриялик таниқли шарқшунос олим Адам Мецнинг машҳур «Мусулмон Ренессанси» номли китоби, шарқ ва ғарб олимларининг шарқ халқлари европаликларга нисбатан Уйғониш, яъни Ренессанс даврига аввалроқ қадам қўйганлиги тўғрисидаги кўпдан-кўп китоблардаги тарихий далиллар тасдиқлайди. Хоразмий, Форобий, Беруний, Ибн Сино, Юсуф Хос Ҳожиб, Маҳмуд Кошғарий, Фарғоний, Маҳмуд Замахшарий, Имом Бухорий, Имом Термизий, Мотурудий, Абу Муъин Насафий каби қанчадан-қанча алломалар даҳоси, диний ва дунёвий билимлар бобида қолдирган мероси буни исботлаб турибди.

Мир Алишер Навоий ҳазратлари инсонни бежиз «хилқат тожи» деб улуғламайдилар. Чунки Соҳиби Оламнинг ўзи инсонни борлиқдаги турли-туман мавжудотларнинг азизу мукаррами, афзали қилиб яратди. Унинг зохиру ботинини энг гўзал, хайрли, эзгу, саодатбахш фазилатлар, хислатлар билан зийнатлади. Борлиқнинг гултожи сифатида Ҳазрати инсонга табиатнинг барча бойликлари – нозу неъматлар, сув ва ҳаво тортиқ қилинди. Ва

энг муҳими, тасарруфида бўлган бу бекиёс моддий бойликлардан тўғри, ўрнида, самарали фойдаланиши, яхшиликларни асраб-авайлаб, кўпайтириб, ривожлантириб – заминни гуллатиб-яшнатиб, авлодларга қолдириши учун унга тафаккур ато этилди.

Асрлар давомида бобокалонларимиз ана шу бебаҳо неъмат – тафаккурни ўстириш, бойитиш, унинг ёғдулари билан жамиятнинг барча жабҳаларини юксалтириш йўлида покиза нияту эътиқод билан меҳнат қилди, изланди, бекиёс маънавий хазиналар яратди. Мутафаккир шоир Абдурахмон Жомий ёзганидек, «Боши билан шўнғиб кирмаса ҳар дам, Сув остидан дурни топарми одам?»

Тафаккур қилсак, Ўзбекистон халқ шоири Абдулла Орифнинг: «Темур тиғи етмаган ерни, қалам билан олди Алишер» деган сатрлари моҳиятидаги ҳақиқатни нафақат мумтоз шеърят бобида, балки қадим Турондан таралган илму маърифат нурлари – Биринчи, Иккинчи Ренессанс шуълалари тўлқинига нисбатан ҳам қўллаш мумкин.

Айнан Шарқ уйғониш даври, аждодларимиз даҳоси ер юзида илк бора инсон тафаккури уйғонса, у нафақат илм-фан, таълим-тарбия, маданият, меъморчилик ва бунёдкорлик, адабиёт, санъат, деҳқончилик, балки давлат бошқаруви, жаҳолат устидан маърифат ила музаффарлик, инсон эрки, хурфикрлилик, дунёвий гўзаллик бобида ҳам бетимсол мўъжизалар яратиши мумкинлигини исбот этди.

Уйғониш даврлари Марказий Осиё, Европа мамлакатларининг маданий ва ғоявий ҳаётида жуда катта ижобий бурилишлар ясади. Айнан мана шу даврларда дунё маданиятининг энг нодир ва бебаҳо дурдоналари яратилди. Шарқда ҳам, Ғарбда ҳам Уйғониш даври инсоният таракқиётининг беназир яратиғи сифатида тафаккур қудрати, уйғониш маърифати, қалб камолоти не-не кашфиётларга қодирлигини кўрсатди. Ана шу маънода Уйғониш таровати ҳамиша гўзалдир, инсон тафаккуридаги уйғониш эса ундан-да гўзал ва фараҳбахшдир!

«Агар сендан кимдир «кимсан?» деб сўраб қолса, сен унга паспортингни кўрсатишинг керак. Агар у сендан «қаерликсан?» деб сўраса, сен унга буюк аждодларинг номларини айтишинг керак», деган эди улуғ авар шоири Расул Ҳамзатов. Тарих – буюк мураббий, у нафақат уйғотувчи, тарбияловчи ҳамдир. Ана шу маънода барча эллар ўз тарихини улуғлайди.

«Бизнинг юртимиздагидек бой ўтмиш, боболаримиздек буюк алломалар ҳеч қаерда йўқ. Бу меросни чуқур ўрганишимиз, халқимизга, дунёга етказа билишимиз керак. Бу марказга келган одам улкан меро-



симиз ҳақида тўла тасаввурга эга бўлиши, катта маънавият олиб кетиши зарур», деган эди Ислоҳ цивилизацияси Маркази фаолияти, мақсаду моҳияти ҳақида Президентимиз Шавкат Мирзиёев.

Бағрибутунлик билан айтамикки, асрлар силсиласида дунё илму маърифатида инқилоблар яратган миллату элатлар қаторида аждодларимизнинг алоҳида ўрни, қадди, қадри муқим бўлиб келмоқда. Тасаввур қилинг, тўққизинчи, ўн биринчи асрларда миллатимиз илм-фан, маданият, давлатчилик бобида дунёдаги етакчи давлатларнинг энг олдинги қаторида эди. Эътибор берсак, аждодларимизнинг икки уйғониш давридаги муваффақиятлари замирида ҳам, аввало, юксак ахлоқ ва инсонпарварлик тамойиллари ётади.

Халқимизнинг маънавий дунёқараши қадим-қадимданок илғор ва бетимсол эди. Бунинг боиси, миллатимиз тийнатиға хос изланувчанлик ва эришилган муваффақиятлар билан чекланиб қолмаслик, яна ҳам аниқроғи, эришилган ютуқларга қониқмаслик ҳиссидир. Бу эса аждодларимизни янада салмоқли ва янада улугвор ғоялар сари илҳомлантириб келган.

Халқимизнинг қадимги даврлардаги маданияти, маънавияти, жумладан, одоб-ахлоқ, маърифат, таълим-тарбия ҳақидаги фикрлари халқ оғзаки адабиёти намуналарида, хусусан, Гўрўғли, Алпомиш, Рустам ҳақидаги дostonларда ўз ифодасини топган. Бундай маълумотлар қадимги суғд, хоразм, туркий ёзувлар сақланиб қолган манбаларда ҳам учрайди.

Уламоларимизнинг айтишларича, Куръони қаримда «илм» сўзи 811 ўринда турли маъноларда келган бўлиб, илм эгалари шундай мадҳ этилади: «Аллоҳ сизларни имон келтирган ва илм ато этилган зотларни (баланд) даража (мартаба)ларга кўтарур» (*Мужодада сураси, 11-оят*). Ҳадиси шарифларда эса «Кимки дунёни хоҳласа, тижорат қилсин. Кимки охиратни хоҳласа, зоҳид бўлсин. Кимки иккисини ҳам хоҳласа, илм олсин», дея таъкидланган.

Ўтган асрлар, даҳоларни кўрган замин гувоҳдирки, ана шундай ёндашув асосида илм, маърифат, маънавият орқали аждодларимиз улуглик чўққисини эгаллади. Бир мисол: ўз даврида Термизда қизлар байтул ҳикмаси фаолият кўрсатган. Унга Ҳаким Термизийнинг завжалари ва қизлари раҳнамолик қилган. Дунёнинг турли бурчакларидан саралаб келтирилган қирқ қиз илмда, санъатда, адабиётда, таъбабатда, спортда шундай натижаларга эришганки, уларнинг ҳаёти афсонага айланиб кетган. Байтул ҳикмада камолга етган қизлар кейинчалик ўз худудларида ҳам шундай маърифат масканларини ташкил этганлар. Уларнинг фаолияти ижтимоий аҳамият касб этиб, бутун Шарққа ёйилган.

Имом Бухорий бобомизнинг «Илмдан ўзга нажот йўқ ва бўлмағай» деган хулосаси билан тўйинган туркий тафаккур исломий маърифат билан туташгани ҳам Туронни дунёни лол қолдирадиган кашфиётлар яратган алламолар бешигига айлангирди.

Бугун буюк тараққиёт илдизлари, асосларининг Шарқдан изланиши бежиз эмас. Негаки Европадан бир неча аср илгари, IX–XII асрларда Марказий Осиёда маданий юксалиш юз берди. У Европадагидек янги сиёсий-иқтисодий жараён, яъни буржуа муносабатларининг вужудга келиши билан боғлиқ бўлмаган бўлса-да, маданият тарихида сўнмас из қолдирди ва Европа Ренессансига ҳаёт берди. Бу даврдаги Марказий Осиё маданий юксалишини Уйғониш даври, аниқроғи, илк Уйғониш даври, деб атаймиз. Минтақамизда араб, туркий, форс тиллардаги дастлабки мукамал шеърый асарлар вужудга келиши ҳам шу улкан ҳодиса билан бевосита боғлиқдир.

Шу ўринда Ренессанс тўлкини пайдо бўлишида алоҳида шахсларнинг ролига ҳам тўхталиб ўтмоқ жоиздир. Маълумки, Соҳибқирон Амир Темур тузган улкан давлат барқарор яшаб, мислсиз тараққиёт токига етди. Барча жабҳаларда жаҳоншумул ютуқлар қўлга киритилди. Бу муваффақиятларда улуғ шахснинг ўрни ва роли бекиёс бўлди. Бу омил, яъни тарихий шахснинг ренессанс диалектикасидаги роли ҳам ўзига хос ҳодисадир.

Соҳибқирон бобомиз Амир Темур тарқоқ ва узоқ урушлардан вайрон бўлган Мовароуннаҳр ва Хуросон ерларини мўғуллардан озод этиб, ягона, мустақил ва мустаҳкам давлатга бирлашгирди. Унинг маркази этиб Самарқандни танлади. Самарқанд ер юзининг сайқалига айланди.

Соҳибқирон вафотидан сўнг, XVI аср бошига қадар унинг авлодлари мамлакатга ҳукмронлик қилдилар. Темурийлар даврида марказий давлат иккига – Мовароуннаҳр ва Хуросонга ажратилиб, Самарқанд ва Ҳирот бу икки давлатнинг маркази бўлди. Айниқса, Темурийлардан узоқ вақт ҳукмронлик қилган Шохрух, Улуғбек, Ҳусайн Бойқаро даврларида илму фан, маданият гуллаб-яшнади. Мирзо Улуғбек академиясига асос солинди. Ундан шарқу ғарб цивилизациясига таъсир кўрсатган ўнлаб олимлар етишиб чиқди. Ўша даврда Ғиёсиддин Жамшид, Али Қушчи, Лутфий, Алишер Навоий, Абдурахмон Жомий, Камолиддин Бехзод каби улуғ олимлар, шоир ва мутафаккирлар, мусаввиру бастакорлар, муарриху фалакиёт олимлари яратган асарлар бугун дунё маънавий ва маданий хазинасининг энг нодир намуналари сифатида қадрланиб келинмоқда.

Бу юксалиш, биринчи навбатда, Амир Темур номи ва фаолияти билан узвий боғлиқ бўлса, унинг ўғиллари, набира ва бошқа авлодлари у

бошлаб берган ижтимоий-маданий ҳаётдаги йўналишларни давом эттиришга, Темурийлар салтанатининг анъаналарини сақлаб қолишга ҳаракат қилдилар.

IX–XII асрлардаги илм-фан, маданиятнинг гуркираб яшнаши Марказий Осиё халқлари тарихида илк Уйғониш даврини ташкил этган бўлса, XIV аср охири ва XV асрда бу ҳудуднинг мўғуллар мустамлакачилигидан қутулиши, мустақил давлатнинг шаклланиши ва ривож асосида маданиятда яна кўтарилиш ва кескин ривож рўй берди. Бу даврда араб тили қисман фан тили бўлиб қолса-да, асосан илм ва бадиий адабиёт, санъат тили сифатида туркий ва форсий тилларнинг мавқеи кучайиб, асосий ўринга чиқди.

Темур ва Темурийлар давлатининг деярли бир ярим асрлик тарихида Осиё, айниқса, Марказий Осиёда ниҳоятда кўп, серкирра, ранг-баранг маданий-маънавий бойликлар бунёд бўлди, нодир иқтидор соҳиблари учун имкониятлар яратилди, туркий халқлар маданияти тарихида тамоман янги, узок асрларга озуқа берган катламлар, янги саҳифалар вужудга келди. Зеро, Соҳибқирон Амир Темур мамлакатнинг иқтисодий қудратини ошириш билан бирга, ўзи ишғол қилган мамлакатлардаги илм аҳлини бағрига олди, рағбатлантирди. Мовароуннаҳр ва Хуросон шаҳарларини обод қилди. Рус олими А.Ю. Якубовский Амир Темурнинг бу соҳадаги ишлари ҳақида шундай ёзган эди: *«У яхши ҳисоб-китоблик давлат соҳиби эди. У Мовароуннаҳрга нафақат турли-туман бойликларни, балки хунарманд, мусаввир, меъмор ва олимларни ҳам олиб келди. Тўғри, Мовароуннаҳрнинг ўзи мутахассис ва олимларга бой эди. Лекин фан ва маданият арбоблари, хунармандлар қанча кўп бўлса, хунармандчилик, маданият ва илм-фан ҳам шунча тез ривожланади».*

Албатта, турли жабҳалар – иқтисодий, ҳарбий, сиёсий ва бошқа омиллар билан бу салтанатнинг боқийлигини таъминлашда маданий омил ҳам катта вазифани, балки асосий вазифани бажаргандир. Салтанатнинг маънавий пойдевори ҳақида гап кетганда, илм-урфон гуллаб-яшнаганини, маърифат барча қалблар, йўллар ва манзилларни ёритиб турганини фахр билан таъкидлаш ўринли. Эҳтимол, инсоният тарихида Темурийлар давридек маърифат улуғланган, барча масалага маърифий ёндашув қарор топган бошқа тизимни учратиш бўлмас. Агар битта буюк олим ёки шоирнинг етишиб чиқиши учун минглаб илм-фан, санъат-маданият аҳли елкасини тутуши лозимлигини эсласак, Мирзо Улуғбек ёки Алишер Навоийнинг куёшдек порлаши учун минглаб юлдузлар, саноксиз Сомон йўллари уларнинг атрофида нур сочиб турганини тасаввур қилиш қийин эмас.

Маърифатга фидойилик Амир Темур фитрати – тийнатида бор эди ва бу фазилат унинг авлодларида янада равшан порлади. Бунинг боиси – Ҳазратнинг ўз юришлари давомида қўлга киритган хазиналари ичида энг қимматлиси – китоблар бўлгандир. Китобларни ўз оғирлигига тенг тилла баҳосида сотиб олингани, рақиблар китоб тутиб пешвоз чиқса, улар афв этилгани, кутубхоналарни ҳимоя қилиб жанг қилганлар мукофотлангани ҳақида тарих китобларида кўплаб далиллар қайд қилинган. Ҳатто бирор кишлоқ ёки қасабада илмли киши яшаса (бундай кишилар ҳақидаги маълумотлар Соҳибкиронда бўлган), у ерга шикаст етказилмагани, аксинча, бирор эътиборли шахс ҳурмати учун ўша жой аҳолисига улуфа тарқатилган (масалан, Табриз яқинидаги Шабистар кишлоғида тўрт мингга яқин аҳолига беш мисқолдан олтин улашилган) ҳолатлар ҳам кўп бўлган. Муаррихлар китобларни Самарқандга жўнатиш учун тайёрланган чарм хуржунларнинг таърифини роса келтирганлар. Китобларнинг захга тегмай олиб борилиши таъминланган, уни энг ишончли сарбозлар қўриқлаб борган. Шундай саъй-ҳаракатлар туфайли Самарқандда ўз даврида тенгсиз бўлган Улуғбек кутубхонаси ташкил қилинган эди.

Замонлар неча бор эврилди. Окқан дарё оқаверади, деган нақлнинг қанчалар ҳаққоний эканини, янги уйғонишлар сабабчиси бўлган улуғ шахслар яна майдонга чиқишини янги даврнинг ўзи тасдиқлаб турибди. Давлатимиз раҳбари Ватанимиз мустақиллигининг 29 йиллиги муносабати билан сўзлаган нутқида «Биз Учинчи Ренессанс пойдеворини яратяпмиз» дея улуғвор мақсад жо бўлган фикрни айтдилар. Бу фикрда Ўзбекистон тараққиётининг бош мақсади мужассам бўлгандай. Ана шу маънода «Миллий тикланишдан – миллий юксалиш сари» ғояси ҳамда Учинчи Ренессанс тушунчалари орасида улуғ бир мужассамлик пайдо бўлди. Бу мужассамлик ўзагида илм-маърифат ётади. Зеро, Ренессансга фақатгина илм-маърифат, юксак ахлоқ, яъни маънавий баркамоллик орқали эришилади.

Соҳибкирон Амир Темурнинг **«Бизнинг қудратимизни билмоқчи бўлсангиз, биз қурган иморатларга боқинг»** деган сўзларини ҳаммамиз яхши биламиз. Наздимизда, Соҳибкирон «иморат» деганда ўз даврига хос буюк уйғонишни назарда тутгандек.

Биз юқорида Ренессанснинг нафақат бир миллат ва давлат, нафақат бир минтақа, балки бутун башарият ривожига қандай таъсир кўрсатгани билан боғлиқ прогрессив жиҳатларини кўриб чиқдик. Ҳар икки Ренессанс даврида ҳам биз дунёнинг энг илғор халқлари қаторида эдик. Лекин нима учун у бардавом бўлмади? Шундай юксак тараққиёт ҳам заволга юз тутди,



бу инқирознинг сабаблари нималарда кўринади? Бу саволларга онгли равишда жавоб топмоқ, шубҳасиз, шиддат билан олдинга кадам қўйишимизда ўзига хос мактаб ва сабоқ вазифасини ўтайди.

Агар биз уни миллий ғоя, стратегик, умуммиллий мақсад, катта бир ижтимоий мўлжал сифатида талқин қиладиган бўлсак, мамлакатимиз олдида турган жуда улуғвор вазифалар кўлами намоён бўлади. Бу вазифалар барча соҳаларда катта сафарбарликни талаб қилади. Албатта, биз ўз миллий тараққиётида иккита Ренессанс яратган халқмиз, ўтмиш тарихимизнинг шонли саҳифалари, буюк аждодларимизнинг дунё ривожига таъсир этган кучли илмий салоҳияти, бунёдкорлиги бизга кимларнинг вориси эканлигимизни эслатиб туради. Мана шу ўлмас хотиранинг ўзида уйғониш, катта умид, ишонч ва руҳий мадад бор.

Учинчи Ренессанс билан боғлиқ ижтимоий мўлжал замирида, аввало, юксак ахлоқ, яъни маънавият турмуши керак. Шу боис ҳам давлатимиз раҳбари «Агар жамият ҳаётининг танаси иқтисодиёт бўлса, унинг жони ва руҳи маънавиятдир» дедилар. Илмий, иқтисодий халқаро интеграция, маънавий-технологик инқилоб маънавий фазилатлар, юксак ватанпарварлик тарбияси билан уйғунлашса, унинг самараси жуда катта бўлади.

Бугун Янги Ўзбекистонда Уйғониш маърифати машъали кўтарилди. Унинг ортидан илм-фан, ижод, меҳр карвонлари йўлга чиқди. Бу – улуғ қалбдан миллионлаб қалблар сари бораётган карвонлардир. Мухтарам Президентимизнинг Учинчи Ренессанс пойдеворини қураётганимиз, деган сўзлари бугунги янгиланишлар, қутлуғ қадамлар, катта сиёсий, ижтимоий, иқтисодий, маънавий ўзгаришларда ўз нишонларини кўрсатмоқда.

Ренессанс – уйғониш маърифати, янги тараққиётнинг умуммиллий ҳаракати. У миллат тафаккуридаги тарқоқликни бартараф этиб, уларни ҳамжихат, бир кучли иқтидорга, яратувчи кучга, қудратли тўлқинга айлантиражак. Насиб этса, у миллатнинг бунёдкор қудратини уйғотувчи улуғ сиймолар, XXI асрнинг баркамол шахсларини тарбиялаб юзага чиқарувчи гуманистик тўлқинга айланади.

Биз бугун ҳаётимизда ана шу тўлқин эпкинларини сезмоқдамиз, унинг куч-қудратини оширмоқ, барқарор этмоқ эса ҳар биримизга боғлиқдир.

*Минҳожиддин МИРЗО,
Республика Маънавият ва маърифат
маркази раҳбари*

ОНА ЮРТНИНГ ЯНГИ ТАРИХИ ЯРАТИЛЯПТИ

Сир эмаски, дунёнинг санокли халқларигина цивилизация ҳодисасига гувоҳ бўлганлар. Ўзбек халқи эса дунё тан олган икки Ренессанс ҳодисасини бошдан кечирган. Айрим манбаларда Мовароуннаҳр – Турон – Туркистон – Ўзбекистонда уч марта цивилизация юз бергани таъкидланади.

Таҳлилчилар дунёвий динлардан бири бўлган Зардуштийлик динининг дунёга келишини ва Осиё, Африка мамлакатлари ҳудудида узоқ йиллар инсониятни маърифатга даъват этганини ҳам цивилизациявий ҳодиса, деб аташади. Дарҳақиқат, Зардуштийлик бундан 3 минг йил муқаддам қадимий Хоразмда дунёга келди. Қўпхудолилик шароити ҳукм сурган бир пайтда, айнан, Зардуштийлик яккахудолик ғоясини илгари сурди. Турли уруғлар, қабилалар ўртасидаги жангу жадалларга, хилма-хил қарашларга чек қўйиб, улар эътиқодини бирлаштирди ва ягона Аллоҳга сиғиниш орқали илк жамоачилик турмуш тарзини вужудга келтирди. Гиёҳларни босма, сувга тупурма, ҳашаротлар ва қушларга озор берма, оловга густоҳлик қилма қабилладаги оддий ахлоқ меъёрларидан тортиб, одам ва олам, олам ва табиат ўртасидаги муносабатларгача бўлган умуминсоний қадриятларга боғлиқ ғояларни илгари сурди.

Аслини олганда бу илк давлатчиликнинг бошланиши, яъни ўша давр учун илк цивилизациявий ҳодиса бўлган. Шу ўринда Зардуштийлик динининг мазмун-моҳиятини чуқур англаган халқ томонидан чин маърифат дини бўлган Исломни қабул қилиш жараёни осон кечганини алоҳида таъкидлаш жоиз.

Яна бир фахрланадиган жихатимиз – Хоразмийнинг ўнлик рақамини, хусусан, ноль рақамини яратгани бугунга келиб, инсоният ақлу идрокини ҳайратда қолдираётган кибернетика, космонавтика ва компьютер тизимига асос бўлиб хизмат қилмоқда.

Бугун оддий телефоннинг биргина мурватини босиб, Ер шарининг хоҳлаган нуқтаси билан боғлана оламиз. Ана шу ақлга сиғмас мўъжиза замирида эса ал-Хоразмий кашф этган Алгоритм мужассамдир.

Яна бир буюк аллома – Абу Райҳон Беруний эса қўлбола асбоб-ускунаси билан Ер шарининг думалоқ эканини исбот қилган, яъни у ернинг айланаси ва радиуси узунлигининг аниқ ҳисоб-китобини чиқарган. Ер шари



харитасини тузиб, глобусни яратган. Биз ўтирган ернинг нариги тарафида куруклик борлигини исбот қилиб, Ер ўз ўқи ва куёш атрофида айланиши назариясини яратган.

Халқимиз тарихидаги иккинчи цивилизация ҳодисаси бу – XIV–XVIII асрлардаги Соҳибқирон Амир Темур ва темурийлар номи билан боғлиқ. Тарихнинг гувоҳлик беришича, ушбу даврда давлатчилик, давлат бошқаруви, фан, маданият, адабиёт ва санъат, ижтимоий ҳаёт даражаси мисли кўрилмаган даражада ривожланган. Биргина Соҳибқироннинг давлат бошқаруви дунё давлатчилигининг эталони мақомини олган. Улуғ араб олими ибн Халдун жаҳон давлатчилиги ҳақида шундай дейди: «Темур даври башарият тарихи инкишофининг энг юксак нуқтасидир. Дунё яратилганидан бери бундай бир давлат қурилмагандир. Бобил ва Эрон ҳукмдорлари ва Искандар бу буюк турк ҳукмдорига нисбатан кўлага бўлиб қолади. Зеро, давлат асабия руҳи устига қурилади ва унинг аҳамияти ҳам шу миллий асабиятнинг қудрати даражасида бўлади. Асабия хусусида эса дунёда ҳеч бир миллат туркларга тенг келолмайди».

Демак, бугун биз қураётган демократик – ҳуқуқий давлат, қонун устуворлиги, эркин фуқаролик жамиятининг илдишлари асли Амир Темур салтанатига бориб тақалади. Давлатимиз раҳбарининг жамиятда адолатнинг ҳамиша устувор бўлиши, қонун олдида барчанинг тенглигини таъминлаш, шу асосда жамиятда ижтимоий адолатнинг барқарор бўлиши борасидаги даъват ҳамда чақириқлари ҳам янги Ўзбекистонда Амир Темур давлатчилиги тажрибалари қайта тикланаётганидан далолат бермоқда. Заҳириддин Муҳаммад Бобур ҳам феномен сифатида шакли-ю мазмуни, зоҳири-ю ботини мукамал бўлган, ўзини ғоятда улкан маданият эгаси ва тарбия соҳиби сифатида намоён қила олган ноёб шахс эди. Давлат бошқарувида адолат тамойилларини изчиллик билан қарор топтирган Бобур Ҳиндистонда бир неча катта-кичик давлатлар ўртасидаги қонли тўқнашувларга чек қўйиб, барқарор турмуш тарзи ва изчил тараққиёт учун шароит яратди. Бу инсоният тарихидаги ўзига хос буюк ҳодиса эди.

Бир сўз билан айтганда, цивилизациявий ҳодисалар ҳар қандай халқнинг ўзлигини англашидан бошланади. Қачонки миллат тарихий тараққиёти давомида ўз кадриятларини ривожлантириш йўлидан изчил борса, Ренессанс ҳодисаси юз беради.

Янги Ўзбекистон эса айнан ана шу йўлдан бормоқда. Қадриятлар тикланипти, илм-фанга давлат сиёсати даражасида эътибор қаратиляпти, устоз сўзи, мураббий сўзи, мактаб сўзининг оғизда бору, аслида, аллақачон йўқо-

тилган маъноси, моҳияти келажак билан боғлиқ экани онгимизга сингдириляпти. Мана, тўрт йилдирки, маънавиятсиз, тарбия ва замонавий таълимсиз бир қадам ҳам олдинга юриб бўлмаслиги таъкидланяпти.

Шуни ҳам қайд этиш жоизки, Ўзбекистон узоқ давом этадиган ва ниҳоятда мураккаб жараёнга жадал ислохотлар, илм-маърифат ва инновацияни ривожлантириш орқали кириб бормоқда. Буни ўтган йил 29 октябрь куни имзоланган, илм-фан соҳасида янги саҳифа очадиган «Илм-фанни 2030 йилгача ривожлантириш концепциясини тасдиқлаш тўғрисида»ги Президент Фармони мисолида ҳам кўриш мумкин. Бу эса жамиятдаги барча ўзгаришлар муаллифи ҳисобланган инсон учун фикр ва ижод эркинлиги, қулай меҳнат ва турмуш шароити яратиш борасида тизимли ишлар олиб борилаётганидан далолатдир.

Айни дамларда янги Ўзбекистоннинг ҳар бир куни Уйғониш даври сари ташланаётган муҳим қадамлар сифатида эътироф этилаётгани бежиз эмас. Тўғри, кейинги қарийб беш йил мобайнида ҳаётимиз, онгимиз, тафаккуримиз ва ҳатто қарашларимиздаги ўзгаришларгача осон кечмади. Аммо эзгу ғояларга асосланаётган ўзгариш ва янгиланишлар эртанги кунга бўлган ишончимизни мустаҳкамлаган бўлса, улкан мақсадлар куч-қувват беряпти ҳар биримизга.

Янги Ўзбекистон аҳлининг мақсад-муддаоиси таълим-тарбияда кўринаётгани эса тўғри йўл танлаганимизга далилдир.

Ўзбекистон Республикаси Президентининг «Мамлакатимиз таълим-тарбия тизимини янада такомиллаштириш, илм-фан соҳаси ривожини жадаллаштиришга оид қўшимча чора-тадбирлар тўғрисида»ги Фармони эса бу йўлдаги энг муҳим қадамлардан бири бўлди, десак хато бўлмайди.

Мутахассисларнинг фикрича, ушбу ҳужжат нафақат мустақилликкача, балки ундан кейинги даврда ҳам етарлича эътибор қаратилмаган соҳалар, хусусан, таълим-тарбия, илм-фан ривожини билан боғлиқ масалаларни бар-тараф этиш ҳамда йиғилиб қолган муаммолар ечимига хизмат қиладиган тарихий Фармон ҳам бўлди.

Агар давлат раҳбарининг 2020 йил 1 октябрь – Ўқитувчи ва мураббийлар кунига бағишланган тантанали тадбирдаги маърузасида Ўзбекистонда Учинчи уйғониш даврининг мазмун-моҳияти очиб берилган бўлса, жамоатчилик томонидан қизгин муҳокама этилиб, сўнгра қабул қилинган ушбу Фармонни **УЙҒОНИШ** ғоясини амалга оширишнинг амалий дастури, деб

аташ мумкин. Зеро, тарих ҳар қандай давр ва маконда таълим-тарбия ҳамда илм-фан ривожисиз тараққиёт бўлмаганидан далолат беради.

Фармоннинг тарихийлиги шундаки, унда биринчи марта таълим тизими-га жамиятнинг ҳар бир аъзоси масъул экани, хусусан, ўқитувчи мактаб-мини ошириш, унинг обрў-эътиборини тиклаш, таълим муассасаларидаги шарт-шароитларни яхшилаш ҳокимликлар зиммасидаги асосий вазифа сифатида белгилаб қўйилган. Янги талабларга кўра, энди Халқ таълими вазирлиги мактаб мазмунига жавоб беради. Бошқача айтганда, бундан буён ҳокимлар фаолиятига аграр соҳадаги натижаларга қараб эмас, таълим-тарбия учун ўша ҳудудда яратилган шарт-шароитга, илмли, маънавиятли ёшларга қараб баҳо бериладиган бўлади.

Фармонда илм-фан соҳасини жадал ривожлантиришга доир энг оғриқли муаммолар ечими ҳам белгилаб қўйилди. Афсус билан айтиш мумкин-ки, яқин 20 йил мобайнида ўзбек тилининг технологик тараққиёти ва илм тили даражасига кўтарилиши учун етарлича ҳаракат қилмадик. Бу соҳада ҳам Президентнинг «Ўзбек тилини давлат тили сифатидаги нуфузи ва мавқеини тубдан ошириш чора-тадбирлари тўғрисида»ги Фармонигина туб бурилиш ясади, дейиш мумкин. Шу маънода, ўзбек тилининг илм тили бўлиши учун кўплаб адабиётларни ўзбек тилига таржима қилиш кераклигини чуқурроқ англаб етаямиз.

Тилимизга муносабат, таълим тизимидаги инкилобий ўзгаришлар, соҳага ажратилаётган маблағлар миқдорининг йилдан-йилга оширилаётгани, мактабгача таълимнинг эса том маънода тарбия ўчоғига айланаётгани ҳам Ўзбекистонда Учинчи уйғониш даври учун замин тайёрланаётгани баландпарвоз гаплар эмаслигидан далолат берапти.

Тўғри, бу осон ва тез эгалланадиган марра эмас, илм-фан, айниқса, таълим тизимида йўлимизга тўғаноқ бўлаётган муаммолар кўп ҳали. Аммо кейинги йиллар ҳулосаси ҳар қандай муаммони ҳал этиш, бирликда ҳар қандай тўсиқларни енгиб ўтиш мумкинлигини кўрсатди. Шу маънода ана шу давр Ўзбекистон тараққиётида янгиланиш ва ўзгаришлар даври сифатида тарихга мухрланди. Энг муҳими ана шу даврда узоқ ва яқин ўтмишда йўл қўйилган хатолардан ҳулосалар ҳам чиқарилди. Хусусан, кўшниларимиз билан қардошлик алоқалари тикланди. Дини, тили, анъана ва урф-одатларигача эгизак бўлган Марказий Осиё мамлакатлари ўртасида кимларнингдир манфаати, хоҳиши ва ҳатто аралашуви билан қанчадан-қанча ижтимоий, иқтисодий муаммолар ечилмай қолаётган эди. Фақат ва фақат Ўзбекистон Президентининг сиёсий иродаси билан 60 миллиондан зиёд

аҳоли истиқомат қилаётган минтақада гўё узоқ вақтдан бери қиздирилаётган қозон очиб ташлангандек бўлди. Чегаралардаги туйнуклар ўрнига эса дарвозалар очилди.

Янги Ўзбекистонда янгича қараш ва ёндашувлар асосида муқаддас динимизга бўлган муносабат, унинг ҳаётимиздаги бекиёс ўрнини баҳолаш мезони ҳам ўзгарди. Тилга бўлган муносабатда юзаки қарашлардан воз кеча бошладик. Инсон ҳуқуқлиги олий қадрият экани ҳақидаги тамойиллар фақат қоғозларда акс этишига чек қўйилди. Жамиятда сўз ва матбуот эркинлиги кафолатланди. Урф-одат ва анъаналар ҳамда унутилаётган қадриятларга фақат мерос сифатида эмас, балки тараққиётимизнинг маънавий устунлари сифатида қарай бошладик.

Бугунги ҳаётимиз айнан ана шу жиҳатлари билан ҳам бизни тарих ва мангулик билан уйғунлашган жараёнлар иштирокчисига айлантиряпти, десак хато бўлмайди. Шунинг учун ҳам туб ўзгаришларнинг тараққиёт жараёнлари билан чамбарчас боғлиқ эканини қанча тез ва чуқур англасак, ҳар томонлама ривожланган давлатни фарзандларимизга мерос қолдириш масъулиятини шунча тез англай бошлаймиз.

Тарихдан маълумки, нияти улуғ бўлган ҳар қандай халқнинг орзу-истаклари доимо ушалган. Зеро, эзгу ниятлар ҳақида гап борганида Имом Бухорий ҳазратларининг «Ал-Жомеъ ас-Саҳиҳ» асари «Барча эзгу амаллар ниятга боғлиқ, ҳар бир кишига фақат ният қилган нарсаси берилади» деган ҳадис билан бошланганини бугун яна бир бор эслаш ўринлидек туюлади.

Алишер ҚОДИРОВ,

Олий Мажлис Қонунчилик палатаси спикери ўринбосари,

Ўзбекистон «Миллий тикланиш» демократик партияси

Марказий кенгаши раиси

ТУЛАГАН ХОДЖАМЁРОВ – ТАВАЛЛО, ИЗВЕСТНЫЙ ПОЭТ И ПРОСВЕТИТЕЛЬ ТУРКЕСТАНА НАЧАЛА XX ВЕКА

Аннотация. Мазкур мақола XX аср бошида Туркистонда машхур бўлган шоир Тўлаган Хўжамёров – Тавалло (тахаллус) фаолиятига бағишланиб, у ўша пайтларда ўз маърифий фаолияти билан ватандошларининг ўзлигини англашга катта ҳисса қўшган. У XIX аср охири – XX аср бошида Туркистонда прогрессив қарашдаги инсонларни бирлаштирган жадиличлик ҳаракатида иштирок этган. Мазкур ҳаракат жаҳон гуманистик ва миллий кадриятларига асосланган бўлиб, жамиятнинг ижтимоий тараққиёти ва маҳаллий халқнинг туб манафаатларига жавоб берар эди.

Калит сўзлар: Туркистон, Тўлаган Хўжамёров – Тавалло, мустақиллик, маърифат, Туркистон жамияти, миллий маърифатпарварлар ҳаракати, жадиличлик, усули жаид (янги усул), Махмудхўжа Бехбудий, Юсуф Сарёмий, «Тараққий», «Садои Туркистон», «Садои Фарғона» миллий газеталари, миллий театр труппаси, «Падаркуш» спектакли, «Нашриёт» бирлашмаси, Таваллонинг «Равнақ-ул ислом» тўплами, «Илм натижалари» мақоласи.

Аннотация. Данная статья посвящена известному поэту Туркестана начала XX века Тулагану Ходжамёрову – Тавалло (псевдоним), который был одним из многочисленных образованных людей Туркестана, способствовавший своей просветительской деятельностью росту национального самосознания своих соотечественников того времени. Он примкнул к движению джадидов, которые выражали наиболее прогрессивное направление в сложном переплетении политических сил Туркестанского общества конца XIX – начала XX столетий. Это движение базировалось на мировых гуманистических и национальных ценностях, отвечало назревшим потребностям общественного развития и кровным интересам коренного населения края.

Ключевые слова: Туркестан, Тулаган Ходжамёров – Тавалло, независимость, просвещение, туркестанское общество, движение национальных прогрессистов, джадидизм, «усул-и-джадид» («новый метод»), Махмуд-

ходжа Бехбуди, Юсуф Сарёми, национальные газеты «Тараккий», «Садон Туркистон», «Садон Фарғона», национальная театральная труппа, спектакль «Падаркуш», товарищество «Нашриёт» («Издательство»), сборник Тавалло «Равнак ул-ислом», статья «Илм натижалари».

Abstract. This article is dedicated to the famous poet of Turkestan at the beginning of the 20th century Tulyagan Khodzhamerov – Tavallo (pseudonym) who was one of the educated people of Turkestan who contributed to the growth of the national consciousness of his compatriots of that time with his educational activities. He joined the Jadid movement, which expressed the most progressive direction in the complex interweaving of the political forces of Turkestan society in the late 19th – early 20th centuries. This movement was based on world humanistic and national values, met the urgent needs of social development and the vital interest of the indigenous population of the region.

Key words: Turkestan, Tulagan Khodzhamerov – Tavallo, independence, enlightenment, Turkestan society, movement of national progressives, Jadidism, usul-i-jadid (new method), Mahmudhoja Behbudi, Yusuf Saryomi, national newspapers «Tarkki», «Shukhrat», «Sadoi Turkestan», «Sadoi Fergana», national theater troupe, play «Padarkush», partnership «Nashriyot» (Publishing House), collection of Tavallo «Ravnak ul islom», article «Ilm natijalari».

Общеизвестно, что в истории Узбекистана имели место два важных исторических этапа необычайного подъема науки и культуры – это Восточный Ренессанс IX–XII веков и Ренессанс эпохи Амира Темура и Темуридов XIV– начала XVI веков. В первом случае речь идет о возрождении знаний и традиций античной науки гениальными учеными представителями Мавераннахра – Мухаммадом Хорезми, Беруни, Ибн Сино, Фергани и многими другими нашими великими соотечественниками, внесшими огромный вклад в развитие мировой науки и цивилизации. На основе творческого осмысления античного наследия ими был совершен истинный научный прорыв мирового значения и были осуществлены гениальные открытия, без которых был бы невозможен современный прогресс.

Что касается эпохи Амира Темура и Темуридов, то в данном случае термин Ренессанс с учетом специфики региона вполне обоснованно может быть применен ко всем сферам общественной жизни. В эпоху Темуридов была возрождена трансконтинентальная трасса Великого шелкового пути, давшая новый толчок глобальному взаимодействию культур Востока и За-



пада. Представители династии Темуридов способствовали развитию наук, искусства и поэзии, а имя великого правителя Мирзо Улугбека стало синонимом выдающихся открытий в науке и неустанных поисков истины.

Современные инициативы Президента нашей страны по инновационному развитию и демократизации общества, укреплению и быстрому развитию экономики, беспрецедентные шаги по развитию академической науки и образования, культуры и искусства, свидетельствуют о том, что высказанная Президентом нацеленность на третий Ренессанс ставит еще более универсальные задачи. И понятие третий Ренессанс означает всеобщий общественный подъем, включающий в себя: «...важные шаги для коренного улучшения жизни народа, обеспечения прав и свобод человека, верховенства закона и социальной справедливости, инновационного развития»¹.

У каждой эпохи есть своя история, а у каждого поколения – своя историческая память. Курс на возрождение национальных ценностей, истории, традиций, взятый Узбекистаном с первых лет независимости, оказал огромное влияние на духовную атмосферу общества, формирования в нем позитивного исторического мышления, воспитание культуры исторической памяти, особенно у подрастающего поколения².

В истории нашей страны особое место занимает период конца XIX – начала XX веков, когда в Туркестане наблюдался просветительский подъем в обществе.

В начале XX века в Туркестане бурлили политические события, затронувшие все социальные слои населения. Тогда в качестве лидера на общественную арену Туркестана вышло движение национальных прогрессистов, называемое джадидизмом. В течение советских десятилетий его история была предана забвению, либо умышленно фальсифицирована³.

Джадидизм, как национально-прогрессивное движение и как уникальное общественно-политическое явление начала XX века, способствовало росту национального самосознания и сыграло существенную роль в ста-

¹ *Хакимов А.* «Культурный Ренессанс XXI века: реальность и перспективы». Журнал «Мозийдан садо». Номер выпуска 4/88. – Ташкент. 2020. С. 2, 3.

² *Хакимов З.* «Возрожденные творения искусных зодчих». Журнал «Мозийдан садо». 4/88. – Ташкент. 2020. С. 33.

³ *Алимова Д.А.* История как история, история как наука. Т. 2. – Ташкент. ИПТД «Узбекистан», 2009. С. 7.

См.: *Пясковский А.В.* Революция 1905–1917 гг. в Туркестане. – Москва, 1958; *Вахидов Х.П.* Просветительская идеология в Туркестане. – Ташкент, 1979; *Вахабов Н.Г.* Формирование узбекской социалистической нации. – Ташкент, 1961; *Иноятов Х.Ш.* Победа Советской власти в Туркестане. – Москва. 1978.

новлении и развитии национально-освободительной идеологии, в борьбе за независимость. В наше время становится все более очевидным, что движение джадидов выражало наиболее прогрессивное направление в сложном переплетении политических сил Туркестанского общества конца XIX – начала XX столетий. Оно базировалось на мировых гуманистических и национальных ценностях, отвечало назревшим потребностям общественного развития и кровным интересам коренного населения края. Джадидизм прошел сложный путь развития в динамике от просветительства до мощного политического движения. Тяжелое экономическое положение широких масс, вызванное имперской политикой и местным деспотизмом, угрожающее отставание от экономически развитых стран, культурный регресс, застои мысли побуждали джадидов искать действенные средства для выхода из кризиса.

При создавшихся сложных условиях того времени в туркестанском обществе происходили также и изменения, связанные с социально-культурными изменениями. Просветительство в Туркестане имеет глубокие генетические корни. Усиление философии просветительства в XIX веке связано, как это ни парадоксально, с объективными причинами отставания среднеазиатских ханств от развития в связи с ослаблением в XVI веке деятельности Великого шелкового пути, открытием морских путей и бурным технологическим развитием европейских стран, происходивших в XVIII–XIX столетиях.

Субъективные причины – внутренние войны, наносившие огромный вред народному хозяйству и общему развитию. После завоевания Туркестана Российской империей открылись возможности для проникновения демократических идей как из Европы, так и из Азии, а общение с миром способствовало развитию освободительных идей в регионе. Это были первые шаги в формировании философии национальной свободы, основным постулатом которой было просвещение. Ее сторонники были далеки от того, чтобы возглавлять, организовывать или поддерживать народные восстания, вспыхивавшие в разных участках региона, но они хорошо осознавали их причины, и их критическое отношение к существовавшему строю, и понимание необходимости реформ было большим достижением того времени.

Одними из страстных сторонников реформ были известный просветитель Ахмад Дониш, поэты Муками, Фуркат, Хамза, Бердах, Завки, Баёни, Аваз Утар, которые в своих стихах призывали народ к знаниям и просве-



шению. Демократические идеи владели умами и таких видных деятелей, как Абай, Чокан Валиханов, которые видели выход из тупика не только в просвещении, но и в единении тюркских народов. На этой почве выросли джадиды, но они в будущем, в отличие от своих предшественников-просветителей, ушли далеко вперед их, перейдя от просветительства к политике. Джадидизм в Средней Азии можно расценивать как одну из ветвей и разновидностей реформаторского движения национально-прогрессивной интеллигенции, возникшей и развивавшейся во многих странах Востока в XIX – начале XX веках. Термин «джадид» возник из понятия «усул-и-джадид» – «новый метод», в который включались и новые методы обучения, по европейским образцам. В дальнейшем, по мере расширения задач джадидского движения, существенно расширилось и содержание этого термина. Наряду с просветительством джадиды стремились изменить старую систему социальных и политических статусов на прогрессивные формы развития. Но это был уже второй этап движения.

В Туркестане наиболее выдающимися его представителями были Махмудходжа Бехбуди, Убайдулла Асадуллаходжаев, Мунаввар кары Абдурашидханов, Абдулла Авлони, Ташпулатбек Норбугаев, Ходжи Муин, Абдукадыр Шакури, Насырхантура Комолхонттураев, Обиджон Махмудов, Ашурали Захири, Ишанходжа Ханходжаев, Исхакхан тура Ибрат; в Бухаре – Садриддин Айни, Файзулла Ходжаев, Абдурауф Фитрат, Муса Саиджанов, Абдулвахид Бурханов, Усман Ходжаев, Миркомил Бурханов, Мухитдин Рафоат, Мухитдин Мансуров, Мухтор Саиджанов, Абдукадыр Мухитдинов и др.; в Хиве – Бобоохун Салимов, Палваннияз Ходжи Юсупов, Аваз Утар, Хусайн Матмуродов, Назар Шоликоров, Отажон Абдалов, Худойберган Диванов, Мухаммад Расул Мирзо, Матякуб Позачи, Отожон Садаев, Бекжон Рахимов, Мухаммад Деванзаде и др. Все они внесли огромный вклад не только в просвещение народных масс, но и в развитие освободительных идей.

По мнению Махмудходжи Бехбуди, ханства на протяжении 50-ти предыдущих лет (с начала XIX – до середины XIX века) были отрезаны от мира и не могли пользоваться мировыми достижениями, что привело к утрате национальной государственности и это стало одной из причин пребывания под игом колониализма. Колониальная система Российской империи вынудила народы Туркестана жить по европейским законам, которых они не знали, а для того, чтобы защитить свои права необходимо быть образованным. Бехбуди приходит к выводу, что высокообразованные специалисты, в частности юристы, смогли бы приносить пользу нации, действуя

через Государственную Думу, суды, официальные органы российской администрации в Туркестане. И Бехбуди еще в 1913 году выдвигает теорию: развитие просвещения и образования среди туркестанцев необходимо для защиты своих национально-государственных интересов.

Одним из замечательных просветителей Туркестана начала XX века был Тулаган Ходжамёров, взявший себе литературный псевдоним «Тавалло». Он был одним из видных представителей джадидской поэзии начала XX века. Он родился в 1882 году в районе Кукча в городе Ташкенте¹. Его отец занимался животноводческим делом. Окончив старометодную школу, он проучился в 5-м классе русско-туземной школы, а затем поступил в один из известных в Ташкенте медресе Бекларбеги, которое в тот период считалось одним из центров литературной жизни города и, где царила поэтическая атмосфера, создаваемая поэтами, чьи произведения стали классикой узбекской поэзии. В медресе проводились дебаты и поэтические чтения. Здесь Тавалло познакомился с такими современными ему известными поэтами, как Каримбек Камий, Мискин, Хислат, а также Юсуф Сарёми, которого он считал своим духовным наставником, пиром и учителем. Именно он дал Т. Ходжамёрову совет взять псевдоним «Тавалло».

И поэтический дар Тавалло начал расцветать в творческой атмосфере, царившей в медресе. Он тогда и начал писать стихи под псевдонимом «Тавалло».

В 1900 году Тавалло по совету отца отправился в город Пржевальск, где устроился на работу приказчиком к местному предпринимателю Усманбеку Солихжонову, который в этом небольшом городке имел свое предпринимательское дело. Несколько лет Тавалло набираясь опыта, работал, также имел возможность обогащать свои знания изучением русского языка. В 1909 году умер его отец, и он вернулся в Ташкент.

В Ташкенте Тавалло стал работать в одном из торговых предприятий города. Он серьезно занялся поэзией и стал писать стихи, а также и статьи. В 1913 году умер Юсуф Сарёми. Юсуф Сарёми при жизни не успел опубликовать свой сборник диванов, который Тавалло решил издать. В том же году произведения его учителя были изданы. Так, Тавалло отдал дань уважения памяти своему учителю; его поступок говорит о том, что он был благородным и щедрым человеком, обладавшим широтой души².

¹ Алимova Д.А. История как история, история как наука. Т.2. – Ташкент. ИПТД «Узбекистан». 2009. С. 7–11, 22, 177.

См.: Бехбудий М. Хайр ул-умури авсатухо // Хуршид. 1906. 11 октября.

² Тавалло. Миллат садоси. – Ташкент. Изд-во им. Г. Гуляма. 2015. С.8–10.

В ряды джадидов Тавалло привело то, что он осознал причины отсталости Туркестана и имел критическое отношение к колониальной системе правления. Стихи и статьи Тавалло часто печатались на страницах национальных газет «Тараққий», «Шухрат», «Садои Туркистон» и «Садои Фаргона».

В середине 1913 года в Ташкенте начинает свою деятельность первая национальная театральная труппа. Тавалло был одним из ее организаторов и энтузиастов. Состоявшаяся 27 февраля 1914 года премьера спектакля «Падаркуш» на сцене театра «Колизей» в Ташкенте была первым театральным представлением этой труппы. Произведение «Падаркуш» принадлежало перу М. Бехбуди и являлось первой узбекской драмой. Тавалло специально написал стихи, посвященные этому событию.

Имя Тулагана Ходжамёрова встречается в числе учредителей товарищества «Нашриёт», организованного прогрессивной молодежью Ташкента.

30 августа 1914 года во главе с Мунаввар кори Абдурашидхоновым группа просветителей-патриотов, в том числе и Тавалло, организовали предприятие «Нашриёт», целью которого было издание газет, журналов, книг и их распространение среди населения для его просвещения, а также знакомства с научными и культурными достижениями европейских стран. Тавалло, понявший, что смыслом его жизни будет деятельность, направленная на просвещение его народа, стал активно работать в этом издательстве. С 1914 по 1916 год он полностью погрузился в работу и творчество – писал стихи и статьи, в которых он освящал вопросы школьного образования, театра и др. Тавалло хоть и не бывал, подобно М. Бехбуди, во многих зарубежных странах мира, но хорошо знал как живут люди в развитых странах. Тавалло видел социальное положение своих соотечественников, большая часть которых жила в материально тяжелом положении.

В 1916 году выходит поэтический сборник Тавалло «Равнак ул-ислом», состоящий из 70 стихов, пропагандирующих просвещение и сыгравшие прогрессивную роль в то время¹.

Тавалло всегда волновало положение народа его Отчизны и будущая судьба молодежи. Просветитель в своей статье «Илм натижалари», напечатанной в 1916 году, обращается к своим соотечественникам с призывом придавать огромное значение воспитательному процессу своих детей: «Если мы с самого раннего детства будем давать правильное и хорошее

¹ Алимova Д.А. История как история, история как наука. Т. 2. – Ташкент. ИПТД «Узбекистан». 2009. С. 177.

воспитание своим детям, то в будущем будем жить, получая все блага этого мира. Но если же мы будем пребывать в бездействии и «в состоянии сна», когда надо было заниматься воспитанием детей, тогда мы поймем, что сами стали причиной «увядания цветов» – надежды, которые возлагали на своих детей – будущего нашей нации. Важно в этом мире учиться, пожинать плоды своего плодотворного труда и стараний, дающих радости жизни... И хватит большую часть времени уделять конным состязаниям (улок чопмок), проводить время в разных хлопотах, связанных со свадебными и другими многочисленными церемониями и развлечениями... Пусть нам примером служат школы Европы с их образовательным процессом».

Революционные события 1917 года принесли в Туркестан идеи разных политических партий, и в том числе большевистских. Так изменилась судьба Тавалло и его дальнейшая деятельность. Тавалло стал работать в Исполнительном комитете Старого города. Вначале 1924 года он устроился на работу в профсоюзную организацию предприятия ремесленной промышленности; потом работал на складе сухофруктов; в страховой компании; на хлопкозаготовительном предприятии; в 1935 году поработал в конторе предприятия по переработке старых вещей.

Таким образом, после октябрьских событий 1917 года, когда к власти пришли большевики, блестящие способности и поэтический дар Тавалло оказались невостребованными в новом социалистическом обществе, и его судьба стала складываться не лучшим образом. Яркая звезда творческой деятельности Тавалло стала закатываться, он так и не смог реализовать до конца весь свой огромный творческий и духовный потенциал. И хотя в 20–30-е годы часто публиковались юмористические стихи Тавалло в журнале «Муштум», однако эти сатирические стихи нельзя было сравнивать со стихотворениями, вошедшими в поэтический сборник «Равнак ул-ислом», философско-просветительский смысл которых был широко известен читателям Туркестана еще несколько лет назад¹.

В 1937 году в бывшем Союзе начались репрессии. Личность Тавалло не попадала в список «неблагонадежных людей», в числе которых оказались Фитрат, Чулпан и многие другие просветители. В жизни Тавалло наступили другие времена, но он по-прежнему оставался борцом за справедливость и морально не был сломлен, поэтому не мог оставаться просто сторонним и молчаливым наблюдателем за событиями, происходящими на его

¹ Тавалло. Миллат садоси. – Ташкент. Издательство им. Г.Гуляма. 2015. С. 11, 15–20.

глазах. Тавалло смело и открыто высказывал людям свое мировоззрение и то, что наболело у него на душе. В те годы критиковать тогдашнюю власть большевиков было нельзя и недопустимо. А он говорил: «Наша страна – это базар сырьевой продукции. Мы производим ее, а потребляют ее другие. Сами же мы жуем черный хлеб, который привозят из зарубежа. Так живем. А наш белоснежный пшеничный хлеб, выращенный нами, отправляют за границу...». За подобные высказывания во время репрессий наказывали сурово, поэтому его дальнейшая участь была предрешена. Жить Тавалло оставалось недолго, так как его высказывания благодаря «доброжелателям» стали известны властям. Он был арестован в августе 1937 года. В том же году поэт, как и многие другие его единомышленники, стал жертвой репрессий. Местонахождение могилы Тулагана Ходжамёрова неизвестно.

По прошествии многих лет, когда в советской эпохе наступил период «оттепели», имена репрессированных людей были реабилитированы. Имя Тавалло было реабилитировано. В конце 60-х годов прошлого века стали известны многие страницы из его биографии, ранее неизвестные. По воспоминаниям людей оказалось, что Тавалло в первые годы советской власти, когда страна находилась в состоянии разрухи и голода, занимался благотворительностью, оказывая помощь своим соотечественникам, например, он организовал в Ташкенте в доме бывшего богача благотворительный дом для бедствующих и обнищавших людей, которые могли бесплатно получить кров и еду; он также открывал небольшую школу для обучения детей в одном из кварталов города, где раньше не имелась школа. Еще стали известны многие другие благотворительные дела Тавалло¹.

Тавалло и его единомышленники были благородными и мужественными людьми, которым не суждено было выжить в годы репрессий, прокатившиеся по всей стране в 30-е годы прошлого века. Большинство людей, считавшиеся джадидами, не дождались лучших времен, но они смело шли по жизни и трудились во благо своего народа.

Выдающиеся просветители Туркестана, жившие в конце XIX – в начале XX веков, оставили глубокий след в истории Узбекистана благодаря своим просветительским делам. Их имена надо помнить.

Нарзулла ЖҰРАЕВ,
зав. кафедрой УзГУМЯ,

доктор политических наук, профессор

¹ Тавалло. Миллат садоси. – Ташкент. Издательство им. Г. Гуляма. 2015. С. 11, 15–20.

ИСПОЛЬЗОВАННАЯ ЛИТЕРАТУРА

1. *Хакимов А.* «Культурный Ренессанс XXI века: реальность и перспективы». Журнал «Мозийдан садо». Номер выпуска 4/88. – Ташкент. 2020. С. 1–3.
2. *Хакимов З.* «Возрожденные творения искусных зодчих». Журнал «Мозийдан садо». Номер выпуска 4/88. – Ташкент. 2020. С. 33.
3. *Алимова Д.А.* История как история, история как наука. Т. 2. – Ташкент. ИПТД «Узбекистан». 2009.
4. *Пясковский А.В.* Революция 1905–1917 гг. в Туркестане. – Москва, 1958.
5. *Вахидов Х.П.* Просветительская идеология в Туркестане. – Ташкент, 1979.
6. *Вахабов Н.Г.* Формирование узбекской социалистической нации. – Ташкент, 1961.
7. *Иноятлов Х.Ш.* Победа Советской власти в Туркестане. – Москва, 1978.
8. *Беҳбудий М.* Хайр ул-умури авсатухо // Хуршид. 1906. 11 октября.
9. *Тавалло.* Миллат садоси. – Ташкент. Издательство им. Г. Гуляма. 2015.



ҲАР БИР ЁШНИ КАСБ ВА ҲУНАР КАМОЛОТИГА ЭРИШТИРИШДА «МОТИВАЦИЯ, КЎНИКМА ВА МОЛИЯВИЙ КЎМАК БЕРИШ» ТАМОЙИЛИНИ ҚЎЛЛАШ

Мамлакатимизда жадал суръатларда амалга оширилаётган ислохотлар халқимизнинг барча табақалари вакиллари хусусан, ёшларни касбий ва ижтимоий фаоллаштириш масаласини долзарб масала сифатида кун тартибига чиқарди. Касбий ва ижтимоий фаоллашув эса, инсондан жамиятга аввал қандай бўлса шундайлигича эмас, балки янгиланган, такомиллашган, яъни сифат жиҳатидан юксалган ҳолда уйғунлашувни тақозо этади. Бугунги Янги Ўзбекистон муҳити мамлакатимиздаги барча соҳалар, технологиялар ва инсоннинг ўзини ҳам янгиланиш жараёни билан тўла камраб олган десак, асло хато бўлмайди.

Ўзбекистон Президенти Шавкат Мирзиёев халқимизга, Олий Мажлис ва Сенатга қилган Мурожаатномасида «2021 йилда профессионал таълим тизими меҳнат бозоридаги талаб ва андозаларга мос янгича ёндашувлар асосида ислоҳ қилинади. Бундан буён ишчи касблар бўйича талаб қўйишда малака асосий ўринга чиқади», деб белгилادилар. Мазкур ёндашувнинг амалий ифодаси сифатида ҳукуматимиз томонидан ишчи касблар бўйича фуқароларнинг малака даражасини тасдиқлаш тизими ташкил этилаётгани ҳамда профессионал таълим самарадорлигини оширишга қаратилган дуал таълим тизимини жорий этиш тўрисидаги Қарорнинг қабул қилиниши фикримизнинг далилидир.

Билимларнинг драйверлик роли

Президентимиз мамлакатимиз ривожига инсон омилини тараққиётнинг бевосита иштирокчисига, унинг драйверлик улушини оширишга халал берувчи асосий омилларга тўхталиб, «Бугунги кунда ишимиздаги энг катта камчилик – билим етишмаслиги, афсуски, барча соҳаларда сезилмоқда», деб қайд этди. Шунингдек, «Мутахассисларимизнинг билим ва малакаси, йирик корхоналарнинг техник имкониятлари, уларни мустақил трансформация қилиш учун етарли эмас», деб таъкидладилар ва уларни замонавий инновацияларни қўллашга ўтиш, бугунги бозор талабларига монанд ишлай

олишлари учун дунёнинг 6 та нуфузли компанияларини кўмакка чақиришга тўғри келаётганини айтди.

Дарҳақиқат, тараққиёт суръатларини ошириш уч омил устуворлигига боғлиқ бўлиб, Президентимиз таъбири билан айтганда, «билим, меҳнат ва ақл» бирлиги ва уйғунлигига эришиш фавқулодда муҳим аҳамият касб этади. Бунинг учун эса, ҳар бир соҳани ўрганишга киришган ёшларнинг ўзлари эгаллашга киришган касб, ҳунар ва мутахассисликни энг юқори даражада ўзлаштириб олишлари, билиб олган нарсаларини бошқаларга ҳам ўргата олиш малакасига эришишлари асосий ҳаётий мезонга айланиши талаб этилади.

Бу борада Ўзбекистон Президенти ҳузуридаги Давлат бошқаруви академияси томонидан ўтказилган социологик тадқиқот натижаларига кўра, ишсиз ёшларнинг 76 фоизда ўзи ўқиб, тегишли сертификатларга эга бўлган йигит-қизларнинг шуғулланишни бошламоқчи бўлган соҳаси бўйича малакаси сузглиги, мустақил ва самарали ишлай олмаслигидан иборат камчиликларнинг аниқланганлигини энг катта ижтимоий нуқсонимиз дейиш мумкин. Бу борада Президентимиз Ёшлар Форумида сўзлаган нутқида ҳам алоҳида тўхталиб, «Яқинда ўтказилган ижтимоий сўровлар аксарият ёшларимизда ижобий мотивация, бизнес ва тадбиркорлик соҳасида зарур билим ва малака етишмаслигини кўрсатди. Демак, уларга тадбиркорлик асосларини ўргатишга қаратилган ишларимизни янада кучайтиришимиз лозим», деб таъкидлади.

Маълумки, бугунги кунда юқори малакага эга бўлмасдан ҳеч нарсага эришилмайди. Дунёдаги ривожланган мамлакатларда ялпи ички маҳсулотлар ҳажмида юқори технологиялар, «IT» маҳсулотлари, «билимлар иқтисодиёти» ҳиссаси 50 фоиздан ошиб кетганлиги бор ҳақиқатдир. Билимларнинг иқтисодий, ижтимоий ва интеллектуал ривожланишдаги ўрни тобора ошиб боришини дунёдаги барча экспертлар бир овоздан қўлламоқда. Шу боисдан ҳам, ёшларимизга замонавий билимларни ўзлаштиришларига барча шарт-шароитларни яратиш, уларни ўзлари эгалламоқчи бўлган касб-ҳунарларида комил инсонлар бўлиб етишишларига ёрдамлашиш биринчи галдаги вазифалардандир.

Касбий комиллик – асосий мезон

Касбий комилликка эришишда мақсад омилининг ўрни ва роли беқиёсдир. Мақсад барча интилиш, хоҳиш, ҳаракатларнинг негизида туради ва уларга жон бағишлаб турувчи куч вазифасини ўтайди. Антик даврнинг буюк алломаси Арасту ўзининг «Поэтика» асарида «Мақсад ҳамма нарса-

нинг бошидир. Мақсади бор одамнигина барқарор феъл-атвори, характери бўлади. Мақсади бор одамлар билангина бирор-бир ишни битказса бўлади. Мақсади йўқлар билан эса ҳеч қандай ишни охиригача етказиб бажариб бўлмайди», дейди. Дарҳақиқат, агар инсонда ўз ҳаётини ўзгартириш, яхшилаш бўйича бирор-бир аниқ мақсад, режа бўлмаса, табиийки, унда интилиш ҳам, ҳаракат ҳам, қизиқиш ёки иштиёқ ҳам бўлмайди.

Давлат бошқаруви академияси олимлари томонидан Тошкент шаҳри, Шайхонтохур туманининг «Кўкча Дарвоза» маҳалласидаги аҳоли турли табақалари вакилларининг мақсадлилиқ даражаси ва ижтимоий ҳолати бўйича ўтказилган социологик тадқиқот натижаларининг кўрсатишича, маҳалладаги ишсиз ёшларнинг 57 фоизда ҳамда ҳозирда муайян фаолият билан банд бўлиб келаётган ёшларнинг 35 фоизда ўз фаолиятини яхшилаш, такомиллаштириш бўйича яқин муддатли, яъни 2–3 йиллик ҳамда 5–10 йилга қаратилган узоқроқ истиқболга мўлжалланган мақсад ва режаларининг ҳам йўқлиги аниқланди. Мақсадсизлик ишда ва ҳаётда қўнимсизликни ҳам юзага чиқаради. Қўнимсизлик иш жойларини танлаш ва янги иш жойида мустаҳкамланишда ҳам, топаётган маошига қаноат қилишда ҳам беқарорлик, ношукурликни юзага келтиради. Қолаверса, ёш оилалар ўртасидаги оилавий ажримлар негизида ҳам аксарият ҳолатларда мақсадсизлик омили ҳам борлиги ва муҳим роль ўйнашини эътибордан чиқармаслик керак. Тажриба тариқасида мазкур маҳаллада 2018 йилда бир йил мобайнида ўтказилган тизимли тарбиявий ишлар натижасида маҳаллада бирор-та ҳам жиноят ёки оилавий ажримлар юз бермади. Тажриба лойиҳасида даставвал, мақсадсиз ёшларни уларнинг қизиқиши негизида ўзига мос мақсадига эга қилиш ва қизиқиши доирасида аниқ бир касб, хунар билан қуроллантириш кўзда тутилган эди. Юқорида айтилганидек, мазкур маҳаллада жиноятчилик, ажримлар ва ишсизлик барҳам топди. Шундай экан, ўз амалий фаолиятимизда ижобий тажрибаларга таяниб, ишни илмий асосларда олиб бориш, аҳоли турли табақалари вакиллари, айниқса, ёшлар ўртасида ҳаёт мазмуни, ўз тақдирини яратиш, сабр ва қаноатга риоя қилиш маънавияти бўйича жиддий тарбиявий ишларни йўлга қўйиш масаласини кун тартибига чиқаради.

Комилликка эришишнинг иккинчи муҳим жиҳати ишонч омилidir. Агар инсон ўзи қилмоқчи бўлган ёки бажараётган ишига ички ишончи барқарор бўлмаса, унинг ишида баракат ҳам, фаолият натижадорлиги ҳам кутилганидек бўлмайди. Касбий комилликка эришишнинг учинчи омили эса қизиқиш бўлиб, бу ҳолат қанчалар кучли бўлса, инсоннинг ишга бўлган

иштиёқи, ғайрати шунча юқори бўлади. Ишонч ҳали юз бермаган, аммо юз бериши мумкин бўлган нарсаларни инсон томонидан тасаввур этилишига, тасаввури доирасида эса эътиқоди шаклланишига кўмак беради. Инглиз ёзувчиси Вильям Шекспир томонидан айтилган, «Кўрсам, ишонаман», – деди Инсон, «Ишонсанг, кўрасан», – деди Худо» тарзида машҳур бўлган таъбир ҳам ишонч омилининг қудратли кучини ифода этади.

Касбий комилликка эришишнинг учинчи жиҳати меҳнатсеварлик фазилати бўлиб, бу хусусият ҳам оила бағрида шаклланиб, боғча, мактаб ва мактабдан кейинги даврдаги мақсадли фаолият жараёнида мустаҳкамланади. Меҳнатсеварлик фазилати нафақат режавий тарзда бажарилувчи фаолият, балки шахснинг фазилати ва кўникмаси даражасида шаклланишига эришиш лозим. Менатсеварлик фазилатини шакллантиришда аксарият тадқиқотчилар барқарор асос сифатида қизиқиш омилига таяниб иш тутиш зарурлигига урғу беришади. Дарҳақиқат, қизиқишга асосланган меҳнатсеварликни тарбиялашда инсоннинг вақт билан ҳисоблашмаслиги, ўзи меҳр қўйган соҳасига берилиб ишлаши эътиборга олинади. Аммо ўзгараётган замон талаблари инсондан жамиятга кўпроқ наф келтирадиган таклифлар асосида яшаш заруратини ҳам кун тартибига чиқаради. Шу боисдан ҳам қизиқишларни шакллантириш, янги дунё эҳтиёжларига мувофиқ тарзда ҳаракатланиш учун инсон ўзини ўзи мақсадли ўзгартириши ҳам катта аҳамиятга эгадир.

Бугунги кунда замоннинг энг муҳим касбий йўналишлари қаторида «IT» технологиялари, қурилиш, иссиқхона юритиш, дизайн, хизматлар, боғдорчилик, чорвачилик, балиқчилик, асаларичилик, электротехника, туризм ва бошқа шунга ўхшаш соҳаларда шуғулланиш тез иқтисодий наф келтириши жамоатчилик фикрида мустаҳкамланган. Президентимиз Мурожаатномада алоҳида қайд этганидек, АҚШнинг Гарвард университети тадқиқотларига кўра, Ўзбекистон яқин йилларда 50 дан ортиқ саноат маҳсулотлари ишлаб чиқаришда нисбий устунликларга эгадир. Хусусан, нефть-газ, металлургия, машинасозлик, электротехника, фармацевтика, қурилиш материаллари, тўқимачилик, чарм-пойафзал, озиқ-овқат ҳамда «яшил иқтисодиёт» билан боғлиқ саноат тармоқлари иқтисодиётимизнинг «драйверлари»га айланиши учун барча шароитлар мавжуд. Шу боисдан ҳам, касбий камолотга эришишда меҳнатсеварликни мақсадли шакллантириладиган қизиқишлар негизида тарбиялаш катта аҳамиятга эгадир.

Мазкур омилларнинг ўзаро уйғунлашган ҳолда амалга оширилиши Президентимиз Шавкат Мирзиёев томонидан айтилган ҳар бир ишнинг



натижадорлиги «билим, меҳнат ва ақл» бирлигида амалга оширилишига боғлиқ, деган даъватига айни мос тушади.

«Мотивация, кўникма ва молиявий кўмак» тизими

Президентимиз Олий Мажлисга қилган Мурожаатномасида «Темир дафтарга»га киритилган ҳар бир фуқарони камбағалликдан чиқариш бўйича «мотивация, кўникма ва молиявий кўмак» тамойили асосида янги механизм жорий этилади», деб алоҳида таъкидлади. Мазкур янги механизмнинг таркиби уч қисмдан иборат бўлиб, биринчи тамойил, мотивация тушунчаси ўз мазмун доирасига қуйидагиларни камраб олади:

– ҳар бир инсонда худудни ва иш бажарувчи шахсни ривожлантириш мақсадида таклиф этилаётган аниқ бир касб-хунарга нисбатан муайян мойилликни уйғотиш;

– янги бошланадиган фаолиятга қизиқишни шакллантириш;

– шаклланган қизиқиш асосида унинг шу касбни ўзлаштириш бўйича интилиши ва ҳаракатга тайёрлигини таркиб топтириш. Шу ўринда Алишер Навоий томонидан айтилган қуйидаги фикрга таяниб иш тутиш ҳам мақсадга мувофиқ: «Мазлум ўз мақсадини арз этолмаса, қайта-қайта сўрашни фарз билгин. Уларнинг ахволини сўрар чоғда сенинг ҳунаринг лутф бўлсин, шундагина уларнинг изтиробни таскин топади... мулойимлик ила унинг ҳолатини англаб, адл билан ғамдан кутқаз». («Хамса», «Наврўз» нашриёти, 2019, 374-бет).

Янги механизмнинг иккинчи тамойили аниқ кўникмаларни шакллантиришни ифода этиб, бу тамойил фуқарода қуйидаги жиҳатларни таркиб топтиришни тақозо этади:

– фуқароларда ўз қизиқишлари асосида танланган янги касб ёки ҳунарни турли ўқув адабиётлари ва қўлланмалар орқали мустақил ўзлаштиришга киришиши;

– янги касб ёки ҳунарни мукамал ўрганиб олиш учун касбий муҳитни юзага келтириши;

– ҳар бир амалда ишсиз, аммо янги касб бўйича аниқ мотивацияга эга бўлган ҳамда «1+1» тамойили асосида унга бириктирилган устоз (тадбиркор)нинг касбий ўғитлари, маслаҳатлари ва йўл-йўриқларига оғишмай амал қилиши;

– тажриба тариқасида танлаган касби ёки ҳунари бўйича аввал устоз кўмагида, кейин ўзи мустақил тарзда эгаллаётган ҳунарини ишлатиб, бирор-бир бирламчи маҳсулот олишга эришганлик;

– ҳунари бўйича юзага келган ишончининг инониш даражасига юксалиши.

Янги механизмнинг молиявий кўмак беришдан иборат учинчи босқичи янги иш бошлаётган фуқарога пухта ўйланган режа ва аниқ натижалар олишга қаратилган лойиҳа асосида амалга оширилади. Мазкур босқич доирасида самарали натижаларга эришиш учун қуйидагиларга амал қилиш талаб этилади:

– янги фаолиятнинг пухта тавсифи (масалан, фуқаро асаларичилик билан шуғулланмоқчи бўлса, нечта кутида асалари парваришламоқчи эканлиги, унга қанча озуқа зарурлиги, кути ичида санитария-гигиена шароити, зарур асбоб-анжомлар, қандай кўлланма ва йўриқномалар зарурлиги баътафсил баён этилади);

– қанча маблағ зарурлиги;

– харажатлар сметаси ва ундан келиб чиқувчи йўналишлар, иш ҳақи, тўланадиган солиқ ҳажми ва бошқа турли тўловлар тавсифи;

– сўралаётган маблағнинг нималарга йўналтирилиши;

– талаб этилувчи маблағни олиш учун қайси тижорат банкига мурожаат қилиниши;

– маблағнинг тўғри ва мақсадли йўналтирилиши учун ишсиз ёшга «1+1» тамойили асосида бириктирилган тадбиркорнинг тавсияси;

– маҳаллага доимий бириктирилган тижорат банки вакилининг сметада кўрсатилган ҳажмдаги маблағ ажратишнинг мақсадга мувофиқлиги хусусидаги асосномаси (маҳалла раиси ва фаоллари билан бирга тузилган баённома тарзида расмийлаштирилган бўлиши).

Президентимиз томонидан асослаб берилган ишсиз ёшларнинг бандлигини таъминловчи ана шу уч босқичли тамойилнинг жорий этилиши давлатимиз маблағларининг беҳуда исроф бўлиб кетмаслиги, ҳар бир ёшнинг доимий даромад манбаига эга бўлишини, ёшлар орасидаги ишсизликни кафолатли бартараф этилишини таъминлайди.

Мамлакатимизда янги Ўзбекистонни барпо этишда юқори малакали касб-ҳунар эгаларининг иқтисодий ва ижтимоий юксалиш жараёнларидаги драйверлик роли бекиёсдир. Шу боисдан сўнгги 4 йилда амалга оширилган мисли кўрилмаган ўзгаришлар юқорида айтилган фикрларнинг натижадорлигини исботловчи далилдир.

Мансур БЕКМУРОДОВ,
профессор



УЧИНЧИ РЕНЕССАНС ПОЙДЕВОРИ – ИЛМ-МАЪРИФАТ

Президент Шавкат Мирзиёевнинг Самарқанд ташрифи Имом ал-Бухорий мажмуасидан бошланганида ҳам ўзгача мантиқ, мазмун-моҳият бор, албатта. Имом Бухорий нафақат халқимизнинг, балки бутун дунёнинг, ислом оламининг буюк алломаси, илм-фан ва олимлик тимсолидир.

Имом Бухорий мажмуасининг янгидан бунёд этилиши замирида халқимизнинг хоҳиш-истаги, орзу-интилиши, мақсад-муддаолари мужассамлашган. Дунёга бундай буюк олимни берган халқнинг Учинчи Ренессанс давросини илгари суришга маънавий ҳаққи бор. Ўзбекистонда Учинчи Ренессанснинг пойдевори бу – илм-маърифат.

Имом Бухорий мажмуасининг янгидан барпо этилишида ҳам рамзий маъно бор. Тарихда, бугун ҳам миллатимиз қандай юксак марра ва манзилларни забт этган бўлса, ривожланган илм-маърифатга таянган. Эришган ютуқларимиз илм-фан тараққий этган, улуғ алломалар етишиб чиққан даврларга тўғри келиши тасодиф эмас.

Президентимиз мамлакатимиз тараққиёт стратегиясини ҳар томонлама тўғри ва оқилона белгилаганига Имом Бухорий мажмуасида бўлиб ўтган учрашув ҳам яққол далилдир.

Тараққиёт йўқотиш ва чекинишлар билан баравар юришини унутишга ҳаққимиз йўқ. Фақат маърифатга таянган жамиятгина мустаҳкам бўлади, турли йўқотишлардан ҳимояланади. Бир кун келиб, энг ривожланган мамлакатлар ҳам маънавий таназзул билан юзма-юз келади. Минг афсуски, бу муаммони бартараф этиш учун нафақат йиллар, балки асрлар ҳам етмайди. Ўзбекистон йўли маърифий, илмий, маънавий юксалиш йўлидир. Шунинг учун тарихан буюкликни авлодлар қалбида миллий ғурурга айлантира олишимиз зарур. Бу билан биз бутун дунё дуч келаётган маънавий бўҳронни четлаб ўтиш имкониятига эга бўламиз.

Халқимиз миллат сифатида тарих саҳнасида бугун пайдо бўлиб қолгани йўқ. Инсон ақл-идроқи етмайдиган даражадаги салоҳият бизнинг қонимизда оқмоқда.

Мамлакатимиз раҳбари нафақат тарих, балки бугун ва келажак билан яшаш стратегиясини илгари сурмоқда. Бу Самарқанд давлат университетида ташкил этилаётган янги институтлар, таълим муассасасининг Ургут филиали ҳамда Ўзбекистон–Финляндия педагогика институти мисолида ҳам яққол намоён бўлмоқда.

Самарқанд давлат университетиде ташкил қилинадиган Муҳандислик физикаси, Агробиотехнологиялар ва озиқ-овқат хавфсизлиги институтлари бугунги кунда накадар зарурлигини сўз билан таърифлаб бўлмайди.

Биринчидан, мазкур институтларнинг очилиши ушбу йўналишларнинг янада тараққий этишига кенг майдон яратади.

Иккинчидан, бир кун келиб мана шу институтлар Улуғбек мадрасаси, расадхонаси сингари тарих саҳифаларига муҳрланади. Али Қушчилар, Ғиёсиддин Жамшидлар, Қозизода Румийлар етишиб чиқади. Бу Самарқанд давлат университетининг янгидан туғилишига, тарихий шон-шухрати тикланишига асос бўлади.

Бугун дунёда замонавий илм-фан ва унинг турли йўналишлари пайдо бўлди. Бу жараён аллақачон жаҳон сиёсатига, тараққиётига ўз таъсирини кўрсата бошлади. Кейинги 4–5 йил статистикасига эътибор қаратилса, замонавий илм-фан ривожига сезиларли даражада маблағ сарфланаётганига гувоҳ бўламиз. Бу нимани англатади? Замонавий илм-фан шитоб билан ҳаётимизга кириб келганини ва аллақачон бизни бошқараётганини кўрсатади. Ҳаёт бир ўринда тўхтаб турмагани каби, илм-фан ҳам етиб олишимизни кутмасдан, бизни ўз ўзанига солишда давом этмоқда.

Президентимиз Шавкат Мирзиёев Ўзбекистонни ислоҳ қилишнинг илмий асосини, ечимини, механизмни яратганини алоҳида таъкидлаш зарур. Кейинги беш йил Ўзбекистонда илм-фан тараққиёти, ривож, тикланиши йиллари бўлганлигини ҳаммамиз кўриб, билиб турибмиз.

Бугун Ўзбекистонга энг ривожланган таълим ва ҳаётимизнинг ҳар бир бўғинига кириб борадиган, ўзгартирадиган, янгилайдиган илм-фан керак.

2016 йилдан бошлаб мамлакатимиз олий таълим тизими учун таназзулдан чиқиш даври бошланди. Бу янгидан-янги йўналишлар очилишида, қабул квоталарининг оширилишида, профессор-ўқитувчиларнинг маоши кўтарилишида, олий таълимнинг шаффофлашишида, соҳага турли аралашувларнинг чекланишида, мажбурий меҳнат юкидан қутулишида, халқаро алоқаларнинг тобора кенгайиши ва ривожланишида, жаҳон олий таълим тизимига интеграциялашувида, қўшма диплом, қўшма факультетларнинг очилишида, четдан мутахассисларнинг жалб этилишида яққол намоён бўлмоқда.



Президентимиз ташаббуси билан Самарқанд давлат университети тасарруфида очилиши режалаштирилган институтлар ўз тарихига эга бўлган илмий мактабларни янгидан барпо этиш, ривожлантириш мақсадларини ҳам ўз ичига олади.

Минг афсуски, яқин тарихимизда илмий мактабларни ривожлантириш ўрнига, уларни қисқартириш йўлидан бордик. Оқибатда ўнлаб илмий мактаблар давомчиларини йўқотиб қўйдик, уларнинг мамлакатимиздан ташқарига чиқиб кетишига сабаб бўлдик. Эндиликда янги институтларнинг очилиши муносабати билан илмий мактаблар қаддини қайта тиклашига ишонаман.

Тарихдан маълумки, илмий мактаблар ўз-ўзидан пайдо бўлмаган, йўқолиб кетмаган, балки ижтимоий-сиёсий вазиятга кўра ўз қиёфасини ўзгартирган. Илмий мактабларнинг яратилишида давлат ва жамият муҳим ўрин тутган. Бунда ҳукмдорларнинг ғамхўрлиги ва эътибори асос бўлган. Баъзан тарихимизда бунинг тескарисига ҳам дуч келамиз. Узоқ ва яқин ўтмишда давлат ва жамиятнинг бефарқлиги, салбий муносабати туфайли илм-фан мактаблари парокандаликка юз тутгани ҳам аччиқ ҳақиқат.

Самарқанд давлат университетининг физика фани илмий мактаби бир пайтлар нафақат ватанимизда ёки Марказий Осиёда, балки бутун дунёда ўзининг нуфузига эга бўлган. Бу мактабдан ўнга яқин академиклар, Давлат мукофоти лауреатлари етишиб чиққанининг ўзи ҳам фикримиз далилидир. Улар томонидан олиб борилган илмий изланишлар ва эришилган натижалар халқаро доираларда ҳам юқори баҳоланган. Мазкур йўналишда институтнинг очилиши бу имкониятларни янада кенгайтиради.

Бугунги кунда физика фани ютуқлари кириб бормаган бирор-бир соҳа йўқлиги барчага аён. Айниқса, муҳандислик физикаси бугун бутун дунёни забт этмоқда. Шу боис муҳандислик физикаси институтининг айнан Самарқанд давлат университетида очилиши илм даргоҳимизда шаклланган муҳандислик физикаси мактабининг тарихий хизматлари эътирофидир.

Университетлар тасарруфида алоҳида институтларнинг пайдо бўлиши, халқаро тажрибада кўп кузатилган ва ижобий натижа берган. Дунё рейтингларида юқори ўринларни эгалловчи бир қатор университетлар қошида ўнлаб институтлар фаолият кўрсатаётганлиги фикримиз далилидир. Бу фанларнинг бир-бири билан рақобатлашиши, тажриба алмашиши, тараққий этиши учун майдон вазифасини ўтайди.

Агробиотехнологиялар ва озиқ-овқат хавфсизлиги фани замонавий фан бўлиб, бугунги кунда ўта долзарб аҳамият касб этмоқда. Инсоният бор

экан, озиқ-овқатга ва унинг хавфсизлигига бўлган талаб ҳам тобора ортиб бораверади. Қайсидир маънода аҳолининг ҳаёт даражаси ўсгани сайин, инсонлар озиқ-овқат масаласига илмий ёндашишга, ўзи истеъмол қилаётган маҳсулотнинг агробиотехнологиясига, хавфсизлигига алоҳида аҳамият қаратади. Бу – инсон саломатлиги учун биринчи омил. Мазкур институтнинг айнан Самарқанд давлат университетида ташкил этилиши жуда катта тарихий воқеа ҳисобланади.

Самарқанд давлат университети агробиотехнологиялар ва озиқ-овқат хавфсизлиги факультети нисбатан янги ҳисобланса-да, у қисқа вақт ичида ўнлаб халқаро ташкилотларнинг, жаҳондаги йирик олимларнинг эътибор марказида бўлиб келмоқда. Ўтган қисқа давр мобайнида ушбу факультет профессор-ўқитувчилари бир қатор халқаро грантлар танловларида иштирок этиб, ғолиб бўлишди. Улар томонидан халқаро конференциялар ташкил этилиб, жаҳоннинг йирик олимлари иштироки таъминланди.

Самарқанд давлат университетида янги институтларнинг очилиши мазкур йўналишларда кадрлар тайёрлаш ва илмий изланишлар олиб бориш имкониятини янада оширади. Уларда тайёрланиши режалаштирилган кадрлар бугун халқ хўжалигининг барча соҳаларига жуда керак ва зарурдир.

Ишонч билан айтаманки, қураётган иморатларимиз пойдевори мустаҳкам ва пишик. Яқинда француз халқининг бир ҳикматини ўқиб қолдим: «Яратишлар, қурилишлар, бунёдкорликлар бўлаётган, давом этаётган экан, билингки, ҳаммаси жойида». Демак, биз тўғри йўлда кетяпмиз. Демак, Ўзбекистонда ҳаммаси жойида. Шу ўринда, ёшларимизга айтадиган бир гапим бор: Фақат илм ва изланиш миллат сифатида бизни юксалтиради, мамлакатимизни тараққий эттиради, халқимизни фаровонликка элтади.

Президент – Ўзбекистон ёшларининг бош ҳомийси, ғамхўри. Бу имкониятдан тўғри ва ўринли фойдаланиш ёшларимизнинг ўзига боғлиқ.

Бугун биз Учинчи Ренессанс пойдевори қўйилаётган тарихий бир даврда яшамоқдамиз. Бу нафақат фахр-ифтихор, балки улкан масъулиятдир.

Рустам ХОЛМУРОДОВ,
Самарқанд давлат университети ректори, профессор,
Олий Мажлис Сенати аъзоси



ЎЗБЕКИСТОНДА УЧИНЧИ РЕНЕССАНС ПОЙДЕВОРИНИ БАРПО ҚИЛИШДА ГЕРОНТОПЕДАГОГИКАНИНГ РОЛИ

Ўзбекистон Республикаси Мустақиллигининг 29 йиллик тантаналарида Ўзбекистон Республикаси Президенти «Халқимизнинг улуғвор қудрати жўш урган ҳозирги замонда Ўзбекистонда янги бир уйғониш – Учинчи Ренессанс учун илк замин яратиш даврига пойдевор яратилмоқда», деб, Ўзбекистонда Учинчи Ренессанс даври бошланганини таъкидлаган эди.

Президентимиз 2020 йил 1 октябрь – Ўқитувчилар ва мураббийлар куни муносабати билан сўзлаган нутқида Учинчи Ренессанс тушунчасига яна тўхталиб, масалага аниқлик киритиб, шундай деди: «Биз кенг қўламли демократик ўзгаришлар, жумладан, таълим ислохотлари орқали Ўзбекистонда янги уйғониш даври, яъни Учинчи Ренессанс пойдеворини яратишни ўзимизга асосий мақсад қилиб белгиладик. Бу ҳақда гапирар эканмиз, аввало, Учинчи Ренессанснинг мазмун-моҳиятини ҳар биримиз, бутун жамиятимиз чуқур англаб олиши керак. Тарихга назар солсак, Буюк Ипак йўлининг чорраҳасида жойлашган она заминимиз азалдан юксак цивилизация ва маданият ўчоқларидан бири бўлганини кўрамыз. Халқимизнинг бой илмий маданий мероси, тошга муҳрланган қадимий ёзувлар, бебаҳо меъморий обидалар, нодир қўлёзмалар, турли осори-атиқалар давлатчилик тарихимизнинг уч минг йиллик теран илдизларидан далолат беради»¹.

Ренессанс – уйғониш даври маданияти, маънавияти ва маърифати моҳият-эътибори билан дунёвий, гуманистик дунёқараши, антик давр маданий меросига мурожаат қилиш, бамисоли унинг «қайта уйғониши» (номи ҳам шундан)ни англатади. Уйғониш даври намояндалари қарашлари инсоннинг чексиз имкониятларига, унинг иродасига, ақл-идрокига ишониб қараши билан ажралиб туради.

Маълумки, «Ренессанс» тушунчаси французча – «қайта туғилиш» деган маънони англатади. Бу атамани илк бор италиялик ёзувчи Ж. Боккаччо Жотто ижодига нисбатан ишлатиб: «У антик санъатни уйғотди», деб таърифлаган эди. Ренессанс «янгилиниш» деган маънони ҳам англатиб, даст-

¹ *Мирзиёев Шавкат*. Ўқитувчи ва мураббийлар кунига боғишланган тантанали маросимдаги нутқ. – «Халқ сўзи» газетаси, 2020 й. 1 октябрь.

лаб Италиядаги маданий-маънавий юксалишга нисбатан қўлланилган, уни ўрта аср турғунлигидан янги даврга ўтиш босқичи, деб баҳолаганлар.

Ўзбек тилида «Ренессанс» атамаси «Уйғониш даври» деб юритилади. Мутахассисларнинг фикрича, бу босқич Европада уч асосий босқични: илк босқични XIV асрда, етуклик босқичини XV аср, охирлаб қолган сўнги босқичини XVI асрда босиб ўтди.

Австриялик атоқли шарқшунос Адам Мецнинг 1909 йилда «Мусулмон Ренессанси» номли фундаментал асари чоп этилган¹. Шундан буён Ренессанс фақат Европага оид ҳодиса эмаслиги, уни Шарқ халқлари европаликларга нисбатан аввалроқ бошдан кечиргани тўғрисидаги қарашлар ва тадқиқотлар пайдо бўла бошлади². Россиялик буюк шарқшунос академик Н. Конрад Ренессанс VII–VIII асрларда Хитойда бошланиб, VIII асрда Ҳиндистонда давом этгани, ундан IX–XII асрларда ислом мамлакатлари эстафетани қабул қилгани, мўғул истилоси туфайли анча пасайиб қолган юксалиш Амир Темур ва темурийлар даврида яна қайта гуркираб ўсганини таъкидлайди³. У ўрта Шарқ Уйғониш даврини Алишер Навоий замонасигача деб ҳисоблайди. Жавоҳарлал Неру Бобурни ҳам Ренессанснинг типик вакили деб баҳолаган эди.

Барчамизга тарихдан яхши маълумки, диёримиздаги Биринчи Ренессанс даври – ундан бир неча юз йил аввал, яъни IX–XI асрларда Сомонийлар даврига тўғри келиб, ушбу даврда буюк аждодларимизнинг яратган илмий-фалсафий асарлари ва оламшумул кашфиётлари ислом цивилизациясига тамал тоши бўлди. Маънавият ва маърифатнинг ғоят гуллаб-яшнаши бу давр учун характерли бўлган. Бу даврда қомусий илм эгалари, истеъдодли шоирлар, буюк давлат арбоблари етишиб чиққан. Дунёвий фанларнинг тез суръатларда тараккий этиши кенг таржимонлик фаолиятига таъсир этди. Бу жараён, айниқса, халифа Маъмун даврида (813–833 й.) Бағдодда «Байт ул-ҳикма» (Донолар уйи) ташкил этилган пайтда жадалашди. Юнон фалсафаси ва табобати, ҳинд ҳисоби, ал-кимё ва илми нужумга оид асарлар араб тилига ўтирилди.

Бунда Марказий Осиёдан етишиб чиққан мутафаккирлар Муҳаммад Мусо ал-Хоразмий, Абу Райҳон Беруний, Абу Али ибн Сино, Аҳмад

¹ Адам Мец. Мусульманский Ренессанс. Издание 2-е. – Москва. Изд-во «Наука». 1973. С. 3–7, 211–267, 397–473.

² Ю.В. Совастеева. Академик Н.И. Конрад и его концепция Возрождения на Востоке // Россия и АТР, 2013. № 1. С. 133–141.

³ И. Конрад. Запад и Восток. – М., «Наука», 1966. С. 3–10, 103–204, 455–496.

ал-Фарғоний, Абу Наср Форобий, Юсуф Хос Ҳожиб, Маҳмуд Кошғарий, Маҳмуд Замахшарий, Имом Бухорий, Имом Термизий, Имом Мотурудий, Абул Муъин Насафий каби серкирра истеъдод соҳиблари қатор фанлар бўйича бутун оламга танилдилар.

Иккинчи Уйғониш даврининг юзага келишида улуғ бобомиз, соҳибқирон Амир Темур ва теурий авлодларининг ҳиссаси бекиёсдир. Соҳибқирон бобомиз нафақат Мовароуннаҳр, балки бутун Марказий Осиё ўлкаларини ўз тараққиётининг янги поғонасига кўтаришга эришди. Амир Темур ўз бепоён салтанатининг катта шаҳарларига турли худудлардан меъморлар, хунармандлар, истеъдодли олимлар, шоирларни таклиф қилди ва илму фан тараққиёти учун керакли барча шарт-шароитларни яратиб берди. Бундай сиёсат мамлакатнинг илмий ва маданий қудратини оширди.

Бу даврда Қозизода Румий, Мирзо Улуғбек, Ғиёсиддин Коший, Али Қушчи сингари беназир олимлар, Ҳофиз Хоразмий, Лутфий, Саккокий, Абдурахмон Жомий, Алишер Навоий, Бобур Мирзо каби мумтоз шоир ва мутафаккирлар майдонга чиқди. Шарафиддин Али Яздий, Мирхонд, Хондамир каби тарихчилар, Маҳмуд Музаҳҳиб, Камолиддин Беҳзод сингари мусаввирлар, кўплаб хаттот ва созандалар, мусикашунос ва меъморларнинг шуҳрати дунёга ёйилди.

Бугун янгиланаётган Ўзбекистонда таълим тизими тубдан ислоҳ этилиб, эртанги куннинг муносиб давомчилари бўлган баркамол авлодни вояга етказишда, уларни ушбу заминда яшаб ижод этган улуғ мутафаккирлар ва алломаларга муносиб авлодлар бўлиб етишишига алоҳида эътибор қаратилмоқда, Президентимиз Ш.Мирзиёев «Биз мактабгача таълим ва мактаб таълими, олий ва ўрта махсус таълим тизими ҳамда илмий-маданий муассасаларни бўлғуси Ренессанснинг тўрт узвий ҳалқаси, деб биламиз. Боғча тарбиячиси, мактаб муаллими, профессор-ўқитувчилар ва илмий-ижодий зиёлиларимизни эса янги Уйғониш даврининг тўрт таянч устунни, деб ҳисоблаймиз. Мен ишонаман – хурматли ота-оналар бу ташаббусни, албатта, қўллаб-қувватлаб, янги Ренессанснинг бешинчи ҳалқаси, бешинчи устунни бўладилар. Ва бу маънавий-маърифий ҳаётимиздаги энг мустаҳкам устун бўлади, десам, ўйлайманки, сизлар тўла қўллаб-қувватлайсизлар»¹ деган эътирофи билан «давлат-таълим-ўқувчи ва ота-она» ҳалқаларини қатъий бир тизимга мустаҳкамлади ва жуда улуғ мақсадга эришишнинг ишончли йўлини кўрсатиб берди.

¹ *Мирзиёев Шавкат*. Ўқитувчи ва мураббийлар кунига бағишланган тантанали маросимдаги нутқ. – «Халқ сўзи» газетаси, 2020 й. 1 октябрь.

Ҳар қандай бобо-буви, ота-она ўз набирасининг, фарзандининг истеъдоди барқ уришини, эл-юртга хизмат қиладиган етук инсон бўлиб улғайишини хоҳлайди. Шу боисдан миллатнинг миллий анъана, урф-одат ва турмуш тарзини ўзида акс эттирган амалий тажрибасида, илм-фани ривожланишида, хусусан, Учинчи Ренессансни яратишда геронтопедагогика соҳаси алоҳида аҳамият касб этади.

Геронтопедагогика деганда нафақат кексалар таълими, уларни ижтимоий ҳаётга жалб этиш, балки кекса авлод илмий тафаккури, билими ва тажрибасидан халқ педагогикасида самарали фойдаланиш, оилаларда катта авлод ҳаёт йўллари ва тарбия усулларидан фойдаланиш ва амалда қўллаш англанади. Кекса авлод ўғитлари, турмуш машаққатларига сабр-қаноати, меҳнатга, китобга, зиёга муносабати, илму маърифати, тежамкорлик ва шукроналик туйғуси, садоқат ва матонати, тажриба ва тадбиркорлигидан оқилона фойдаланишни назарда тутаяди.

Геронтопедагогик таълим амалиёти нафақат кексалар ҳаётини янги мазмун билан бойитади, балки уларнинг муҳим шахсий эҳтиёжларини қондиришга кўмаклашади. Чунончи, кексаларнинг жамиятдаги мақомини янада ошириш, уларда ижтимоий фаолликни шакллантиришни назарда тутаяди. Илм-фан, санъат, ҳунармандчилик ва бошқа шу каби турли соҳалар бўйича катта касбий малака ва салоҳиятга эга бўлган кексалар иштирокида аҳоли орасида тарғибот, маданий-маърифий йўналишдаги тадбирлар ўтказиш, ҳокимликлар қошидаги жамоат комиссиялари таркибига тажрибали ва назорат механизмини яхши билладиган фахрийлардан вакиллар кириштириш, таълим тизими ва оилалар ўртасидаги ҳамкорлик асосида кекса авлод жамоат назорати қабулхоналарини ишлаш механизмларини аниқлаштиришни талаб қилади.

Жамиятда соғлом турмуш тарзини шакллантириш барқарор муҳитни қарор топтиришда кекса авлод матонати, теран фикрлари, бир сўз билан айтганда, эзгу ишлари ёш авлодга ўрнак, чинакам ибрат ва бетимсол намуна бўлиб, ҳозирги даврда геронтопедагогиканинг миллий тарбия усулларидан фойдаланишни ҳаётга татбиқ этиш долзарблик касб этмоқда.

Умр саҳифасининг комиллик босқичига етиб келган авлод ҳаётий муносабатларнинг турфа олами гувоҳи ва иштирокчисига айланади. Баъзилари яхши дам олишга умид қилса, баъзилари тирикчилик ташвишларидан қутулгач, ўзларининг сеvimли машғулотлари билан шуғулланиш учун вақт ажратади. Учинчи гуруҳ вакиллари иш фаолиятини давом эттириш учун жисмонан ожизлик қилса, яна бири уни давом эттиришга мажбур



бўлади. Лекин мазкур қатламнинг аксарият қисми жамиятнинг ижтимоий фаол кишиси сифатида муҳитлараро муносабатларга киришади ва айнан уларнинг таълим-тарбиядаги имкониятлари ўта бой бўлади. Инсон ҳаёти табиий жараёнининг сўнгги босқичи, онтогенетик занжир ривожланишининг охирги даврини яшаб ўтиш кексалик даврига тўғри келади. Шоирлар уни ёрқин куз, деб аташса, баъзилар донишмандлик даври, деб ҳам аташади. Чунки инсон ўзининг авлодларига бу даврда доноликни етказиб бера олади.

Ўзбекистон Республикаси Президенти Ш. Мирзиёев ёш авлод тарбияси ҳақидаги ғояларни Абдурауф Фитрат бобомизнинг куйидаги фикрлари билан изоҳлайди: «Халқнинг аниқ мақсад сари ҳаракат қилиши, давлатманд бўлиши, бахтли бўлиб иззат-хурмат топиши, жаҳонгир бўлиши ёки заиф бўлиб хорликка тушиши, бахтсизлик юқини тортиши, эътибордан қолиб, ўзгаларга тобе ва кул, асир бўлиши уларнинг ўз ота-оналаридан болаликда олган тарбияларига боғлиқ»¹. Буюк мутафаккир олим Юсуф Хос Ҳожиб ёзганидек, «Яхши қилиқ оқ сут билан кирса, ўлим келиб тутмагунча ўз тарзини ўзгартирмайди»². Худди шунингдек, агар ота-она фарзандлар учун ёмон ибрат кўрсатса, у ҳам фарзандлар камолининг кушандасига айланади. Ўз даврида рус адиби Лев Толстой: «Болаларни тарбиялаш муваффақиятли бўлмоғи учун тарбия берувчи кишилар ўзларини тўхтовсиз тарбия қилишлари даркор» деб бежиз таъкидламаган.

Учинчи Ренессансни барпо этишда авлодлараро муносабатлар муҳим аҳамиятга эга. Авлодлараро муносабатларни, улар ўртасидаги ворисийликни ўрганиш жамиятда оилалар муҳитининг ўзига хослигини аниқлаш, ёш авлод келажаги орқали бутун инсоният келажагини кўриш, уларнинг жамият тараққиётидаги ролини ўрганиш, катта авлод турмуш тарзи ва кекса авлод муаммоси, катта авлоднинг жамият ижтимоий ҳаётининг барча соҳаларида қатнашиши натижасида вужудга келадиган ижтимоий тавсифларини ҳам ҳисобга олишни талаб қилади.

Айнан мана шу ижтимоий хусусиятлар турли гуруҳларга мансуб кекса авлоднинг жамиятдаги ўрнини ҳам белгилаб беради. Кекса авлод ҳар қандай жамиятнинг ажралмас қисми, улар авлодлар алмашилиши ва узлуксизлигини таъминловчи тарихий жараёнда ўзига хос ўринга эга.

¹ *Мирзиёев Ш.М.* Буюк келажагимизни мард ва олижаноб халқимиз билан бирга курашимиз. – Т., «Ўзбекистон» НМИУ, 2017. 488-б.

² *Юсуф Хос Ҳожиб.* Кутадғу билиг. – Т., «Фан», 1971. 184-б.

Учинчи Ренессансни барпо этишда авлодлараро муаммоларни геронтопедагогик ўрганишнинг куйидаги жиҳатларини белгилаш лозим:

1. Тарихий ёндашиш: авлодларнинг ижтимоий қарашлари, хулқлари, кизиқишлари ва бошқа жиҳатларини тадқиқ этишда муайян тарихий давр, шарт-шароитларнинг ўзига хос хусусиятларидан келиб чиқиб баҳо бериш.

2. Катта авлод ва ёшларнинг ўзига хос турмуш тарзини таҳлил қилиш. Бунда оиланинг ижтимоий ҳолати, муҳити, ҳаёт кечириш тарзи ва унинг ривожланишини назарий ва эмпирик жиҳатдан ўрганиш.

3. Ёш авлоднинг ҳар томонлама ривожланиб боришида катта авлоднинг ўрни ва ролини таҳлил қилиш.

4. Мавжуд ижтимоий-иқтисодий шарт-шароит, муҳитнинг ўзгариши оқибатида авлодлар ўртасида фаркнинг катталашиб бориши натижасида авлодлараро юзага келадиган зиддиятларни бартараф этишда геронтопедагогик тажрибалар.

5. Катта авлод фаолиятига табақавий (вертикал педагогик) ёндашиш. Бу ёндашиш уларни турли табақалардан иборат гуруҳларга ажратиб ўрганишда қўл келади.

Ўзбекистон аҳолининг ёш хусусиятига кўра ривожланиб бораётган мамлакатлар таркибига киради. Чунки 18 ёшгача бўлган ёшлар умумий аҳолининг тахминан 40 фоизини, 30 ёшгача бўлганлар эса қарийб 64 фоизини ташкил этади. Юртимизда яшаётган ёшлар камолоти масаласига нафақат ота-оналар, балки бутун жамиятимизнинг бурчи сифатида қараш унинг ниҳоятда жиддий эканлигидан далолат беради. Зеро, ёшлар бугунги ниятларимизни эртага рўёбга чиқарадиган, Учинчи Ренессансни барпо этадиган, мамлакат тараққиётини таъминлайдиган, ҳар бир соҳада ўз иқтидори ва истеъдодини тўла-тўқис намоён эта оладиган авлод сифатида шаклланиши зарур. Ёш хусусиятига кўра жамиятнинг маънавий-ахлоқий муҳитини такомиллаштириб бориш, унинг ижтимоий тараққиёти ва унда ёшлар фаоллиги муаммосини ижобий, тўлиқ ҳал этишда муҳим ўринга эга.

Учинчи Ренессансни барпо этишда кекса авлод вакилларининг ҳаётий тажрибасидан фойдаланиш муҳим ҳисобланиб, бугунги янгилик замирида ўтмиш тажрибалари ётади.

Юртимизда ижтимоий-иқтисодий, сиёсий, маданий ва бошқа қатор соҳаларда олиб борилаётган ислоҳотларда нуронийларимиз камарбаста бўлиб турибди. Уларнинг бу соҳадаги тажрибаларини илмий тадқиқ қилган ҳолда геронтопедагогика соҳасини ривожланитириш ҳар доимгидан кўпроқ аҳамият касб этади. Боғча тарбиячиси, мактаб муаллими, профессор-ўқи-



тувчилар ва илмий-ижодий зиёлилар янги Уйғониш даврининг тўрт таянч устуни, деб ҳисобланса, янги Ренессанснинг бешинчи ҳалқаси, бешинчи устуни (ота-оналар) оиланинг кексалари – бобо-бувилар ҳисобланади.

Шарқ халқларига хос таълим ва тарбия мезони ривоят, афсона ва ибратлар асосига қурилган, аммо эндиликда нафақат насихат, маслаҳат йўли билан тарбиялаш, балки ибрат кўрсатиш, ҳамкорлик ва ҳамфикрликни йўлга қўйиш лозим.

Азиза ТУРҒУНОВА,

*Тошкент давлат педагогика университети доценти,
педагогика фанлари бўйича фалсафа доктори*

ЯНГИЛАНАЁТГАН ТАФАККУР: УЧИНЧИ РЕНЕССАНС МИЛЛИЙ ҒОЯ СИФАТИДА

Феруза ХАЛИЛОВА,

ЎзЖДТУ, мустақил тадқиқотчи

Аннотация. Ўзбекистонда миллий уйғонишнинг янги даврида яшайп-миз. Маълумки, ҳар қандай Ренессанс ҳодисаси тафаккур, фан ва маданият тараққиётидан, миллий уйғониш ва ялпи сафарбарликдан бошланади. Ушбу мақолада ҳозирги шароитда Ўзбекистонда юз бераётган жадал тараққиёт ҳодисаси цивилизациялар тарихи, унинг тамойиллари, шакллари асосида тадқиқ этилади. Ўзининг буюк ўтмишида иккита Ренессанс ҳодисасини кўрган ўзбек халқи умумпланетар миқёсда ўзига хос янги, Учинчи Ренессанс оstonасида турган воқелик сифатида талкин этилади.

Калит сўзлар: уйғониш, Ренессанс, цивилизация, давлат, миллат, тараққиёт, глобус, микроб, маҳдудлик, ахлоқ, маънавият, кадрият, янгила-
ётган Ўзбекистон, янгича тафаккур, миллий ғоя, маърифатли жамият.

Аннотация. Мы живем в новую эпоху национального возрождения в Узбекистане. Известно, что Ренессанс – это явление, начинающееся с развития науки, культуры и национального возрождения. В статье исследуется современное явление стремительного развития Узбекистана на основе истории его древней цивилизации, принципов и форм. Узбекский народ, ставший свидетелем событий двух эпох Ренессанса в своем великом прошлом, выдвигает уникальную новую реальность.

Ключевые слова: Возрождение, Ренессанс, цивилизация, государство, нация, развитие, глобус, микроб, ограничение, мораль, духовность, ценности, обновление Узбекистана, новое мышление, национальная идея, просвещенное общество.

Abstract. We live in a new era of national revival in Uzbekistan. It is known that any Renaissance as a phenomenon begins with the development of thought, science and culture, national revival and general mobilization. The article examines the modern phenomenon of the rapid development of Uzbekistan based on the history of civilizations, its principles and forms. The Uzbek people,

who witnessed two events of the Renaissance in their great past, are interpreted globally as a unique new reality on the threshold of the third Renaissance.

Key words: Revival, Renaissance, civilization, state, nation, development, globe, microbe, limitation, morality, spirituality, values, renewal of Uzbekistan, new thinking, national idea, enlightened society.

Инсоният тарихи турли даврларда турли халқлар ҳаётида улкан тараққиёт, буюк силжишлар ва кескин кўтарилишлар ҳодисаларига гувоҳ бўлган. Кишилиқ тараққиёти динамикасидаги ривожланишлар ва таназзулларнинг моҳияти ҳар бир давр одамлари тафаккурининг маҳсули сифатида юзага келган. Зотан, инсон ақл ва тафаккур, қалб ва ҳиссиёт олами сифатида ўз ҳаётини ўзи йўлга қўяди. Турмушнинг саодатли дамларининг ҳам, қайғули ва таназзул ҳолатларининг ҳам бош муаллифи унинг ўзи. Фақат бутун халқ ҳаётида, маълум бир жамиятда умумий сафарбарлик, тафаккурдаги кескин бурилишлар, ақлий салоҳиятнинг қудратли кучи намоён бўлган пайтда ҳаёт мазмуни бойийди, турмуш даражаси кўтарилади. Жамият тараққиётининг янги босқичига қадам қўйилади. Бундай юксалишлар ҳодисаси умумий манфаат атрофида бирлашган, ўз тақдирини жамият тақдири билан боғлиқ ҳолда ҳис қилган, «Шу юрт меники, шу макон менга аجدодларимдан қолган буюк мерос. Унинг тақдирига мен жавобгарман» деган туйғу қалб ҳайқириғига, виждон ва иймон чақириғига айлансагина юз беради.

Ҳозирги Ўзбекистоннинг янги тараққиёт босқичи халқ ва Президент, жамият ва давлат ўртасидаги муштаракликдан, мақсадларнинг бирлигидан, истиқболга интилишнинг уйғунлигидан келиб чиқмоқда. Шунини алоҳида таъкидлаш керакки, ҳар қандай умуммиллий тараққиёт мақсадлар муштараклигидан келиб чиқади. Улуғ мақсадлар эса келажакка қатъий ишонч, ўтаётган кунидан мамнуният, эртага бугунгидан кўра фаровонроқ яшашга ишонч уйғонган жамиятдагина юзага келади. Президент Ш. Мирзиёевнинг Учинчи Ренессанс ғояси айни ана шу мақсадлар муштараклиги ва истиқболга интилишнинг узвийлигидан келиб чиқади.

Ренессанс французча – Renaissance – Уйғониш маъносини билдиради. Демак, қачонки миллат ўзлигини англай бошласа, ҳар бир фуқаро ўзининг инсоний фазилатларини тўлиқроқ намоён этиб, ўзини ўзи қадриятга айлантира бошласа, миллий Уйғониш ҳодисаси юз беради, тараққиётнинг янги босқичи бошланади. Чунки одамлар қалби ва онгида маънавий-руҳий янгиланишлар, қадриятлар эврилишлари, ҳаёт моҳиятини чуқур ҳис қилиш туйғулари куртак отади. У янгича ҳаётга, саодатли келажакка, барқарор ва

фаровон турмушни йўлга қўйишга ички иштиёқ сезади. Ана шу иштиёқ ҳисси ўз-ўзидан инсоннинг яратувчилиқ, бунёдкорлик, ижодкорлик қобилятини ривожлантиради. Натижада миллий Уйғониш – Ренессанс даври бошланади.

Инсоният тарихи Ренессанс ҳодисаларини турли даврларда, турли шаклларда кўрган. Улар гарчи ўзининг цивилизациявий моҳияти билан бир-бирига ўхшаса-да, шакллари, йўналишлари ва кўринишлари билан фарқ қилган. Маълум ҳудудда қайсидир шаклда юз берган Ренессанс ҳодисаси ўша ҳудуддаги халқнинг феъл-атворини, характерли хусусиятларини, миллий ўзига хослигини ва қадриятларини шакллантирган. Жумладан, цивилизация Юнонистонда нафосат, Ҳиндистонда дин, Марказий Осиёда ахлоқ, Европада дастлаб моддий-техника, сўнграқ фан-техника тараққиёти шаклида юзага келган. Натижада ана шу ҳудуд халқларида Ренессанс ҳодисасининг ғоявий, маънавий ва руҳий асосларида миллий характер ва турмуш тарзи шаклланган.

Дарҳақиқат, Юнонистонда эраиздан олдинги V асрларда цивилизация нафосат шаклида юзага келди. Бу ерда тасвирий санъат, мусика, драматургия, меъморчилик, шаҳарсозлик ривожланди. Жамиятда санъатга иштиёқ кучайди. Одамларда эстетик дид, бадиий савия ошди. Натижада ҳаёт моҳияти гўзаллашди, мазмуни теранлашди. Ҳозирга қадар – орадан 2500 йил ўтибдики, юнонистонликлар қалбида санъатга иштиёқ ҳисси сақланиб қолган.

Ҳиндистонда цивилизация дин шаклида юзага келди. Уларнинг ҳаётида бугунги кунда ҳам эътиқодлар хилма-хиллиги мавжуд. Хоҳлаган одам ўзи истаган нарсасига эътиқод қўйиши мумкин. Кимдир маймунга, яна кимдир сигирга, бошқаси қайсидир дарахт ё юлдузга сиғинади. Бироқ уларнинг барчаси илоҳ ягоналигига иймон келтиради. Фақат Унга борадиган йўл ҳар ким учун ҳар хил.

Европада эса цивилизация моддий-техника шаклида юзага келди. Кўп куч сарфламасдан катта натижага эришиш, ҳаётни тўқ ва фаровон қилиш иштиёқи техника тараққиётига олиб келди. Аввал велосипед, кейинроқ тикув машинаси, ундан сўнг буғ машинаси... яратилди. Ҳаммаси моддий манфаат, қийналмай, роҳат-фароғатда яшаш мақсадининг рўёбига хизмат қилди. Ахлоқ эса охириги ўринларда қолди.

Марказий Осиёда цивилизация ахлоқ шаклида юзага келди. Фан, маданият, адабиёт ва санъат тараққиётига ахлоқ асос қилиб олинди. Инсон ҳар

қандай шароитда инсонлигини намоён этмоғи, қалб ва руҳ баркамоллиги тамойиллари турмуш тарзига айлантирилди.

Дарҳақиқат, одам ўзини тўлақонли инсон сифатида намоён этиши учун фақат билим ёки истеъдодгина камлик қилади. У ақл ва тафаккур, қалб ва руҳ уйғунлигига эҳтиёж сезади. Инсоннинг моҳияти – ақл ва ахлоқ уйғунлигида. Бу – умуминсоният томонидан эътироф этилган олий кадрият.

Жаҳон фани намояндалари Ренессанс ҳодисасини Европанинг XIII–XV асрлар тараққиёти билан боғлашади. Бунда, албатта, илмий асос бор. Айни ана шу даврда Европада мисли кўрилмаган Уйғониш ҳодисаси юз берди. Фан, техника, маданият, санъат тараққиётнинг мутлақо янги босқичига кўтарилди. Бирок бундан анча олдин Шарқда юз берган Ренессанс ҳодисасига ҳали-ҳамон етарли баҳо берилмаяпти. Аниқроғи, тарих ҳақиқатига адолат юзасидан қаралмаяпти.

Европа Ренессанс даврида Христофор Колумбнинг Америка қитъасини кашф этганини, Магелланнинг Ер қуррасининг шарсимон эканлигини исботлаганини, география ва геодезия фанига асос солганини сабаб қилади. Шунингдек, математикага рамзий белгилар, физика, химия, анатомия, физиология, тиббиёт асослари яратилганини бот-бот такрорлашади. Афсуски, буни маҳаллий олимларимиз ҳам эътироф этишади. Ваҳоланки, Мовароуннаҳрда IX–XII асрларда юз берган Биринчи Уйғониш ҳодисаси инсоният тарихидаги буюк цивилизация, маҳобатли кўтарилиш эди.

Ал-Хоразмийнинг «0» рақамини кашф этгани ва у яратган алгоритм бугунги кунда бутун дунёда кибернетика, компьютер технологияси, космонавтикадан тортиб кундалик ҳаётимиздаги маиший ўлчовларгача бўлган умумпланетар глобал тараққиётнинг асоси ҳисобланади. Магелландан бир неча юз йиллар олдин Абу Райҳон Бѐруний ўтирган жойида Ер шари думалоқ эканлигини, у ўз ўқи ва Қуёш атрофида айланиши назариясини яратиб, исбот қилиб берган эди. У Ер шари айланаси ва диаметри узунлигининг аниқ ҳисоб-китобини ишлаб чиқди ва Ернинг, биз ўтирган жойимизнинг нариги томонида қуруқлик борлигини исботлаб берди. Бу Америка қитъаси эди. Бѐруний Ер шари харитасини тузиб, глобусни кашф этди.

Шу билан бирга геодезия, антропология, астрономия, математика соҳасида буюк кашфиётлар қилди.

Абу Али ибн Сино ўз даврида одам анатомияси ва физиологиясига доир қатор оламшумул ихтиролар қилди, мавжуд касалликларнинг барчасини даволаш усулларини ишлаб чиқди ва амалиётга жорий этди.

Олти юз йил мобайнида Европа ибн Сионинг «Тиб қонунлари» асарини дарслик сифатида ўқитиб келди ва жаҳон тиббиёт фанида кескин бурилиш ясади. «Микроб» сўзини эшитганимизга 100 йилдан ошгандир. Европа тиббиёти бизга микроб касалликлар тарқатиши мумкинлигини, шунинг учун тоза ва озода юришимиз лозимлигини уқтиргандек бўлди. Бироқ улуғ мутафаккир Абу Али ибн Сино бундан минг йил бурун ўз даврининг луғавий имкониятларидан келиб чиқиб, содда қилиб уни «чанг» деб атаган эди ва «Агар ҳаётда чанг бўлмаса, мен одамга ҳар куни бир пиёла сут ичириб, уни минг йил яшайдиган қиламан», деган эди.

Буюк тараққиёт ҳодисаларини кўрган, бир эмас, икки марта Ренессанс ҳодисасига гувоҳ бўлган, инсоният ҳаётига маданият олиб кирган Ўзбекистон халқи бугун бутунлай янги тарихий шароитларда янги тараққиёт йўлига чиқмоқда. Янгиланаётган Ўзбекистоннинг бутун моҳияти, давлат ва жамият сифатидаги қадрияти, Ўзбекистон халқининг интеллектуал салоҳияти ва буюк келажакка бўлган қатъий ишончи бунга асос бўлмоқда. Зотан, буюк мақсад билан яшайдиган инсон буюк шахсга айланади. Олий мақомдаги мақсадлар ва эзгу истаклар билан яшаётган миллат эса буюк миллатга айланади. Ўзининг ақлий салоҳиятини, яратувчилик ва ижодкорлик қудратини умуммиллий тараққиётга сарфлаган халқ улуғ натижаларга эришади.

Президент Шавкат Мирзиёев 1 октябрь – Ўқитувчи ва мураббийлар кунига бағишланган тантанали маросимдаги нутқида бунга аниқлик киритиб, «Биз кенг кўламли демократик ўзгаришлар, жумладан, таълим ислохотлари орқали Ўзбекистонда янги Уйғониш даври, яъни Учинчи Ренессанс пойдеворини яратишни ўзимизга асосий мақсад қилиб белгиладик. Бу ҳақда гапирар эканмиз, аввало, Учинчи Ренессанснинг мазмун-моҳиятини ҳар биримиз, бутун жамиятимиз чуқур англаб олиши керак»¹, деди

Ренессанс тушунчаси, унинг моҳияти, назарий ва амалий асослари хусусида гап борар экан, шуни айтиш мумкинки, бугунги Ўзбекистон ўз тарихий тараққиёти даврида янгича тафаккурга асосланган турмуш тарзини йўлга қўймоқда. Учинчи Ренессанс ғояси ана шу эврилишлар, янгиланишлар оқимида янги Уйғониш даврининг сарчашмаси бўлмоқда. Очиғини айтиш керак, Учинчи Ренессанс ҳақидаги фикрларга айримлар бошқача ёндашишмоқда, уни ўз мақсадлари, иддаолари доирасида тушунишмоқда. Бироқ умумхалқ эътирофи ва Ўзбекистон фуқароларининг бутунлай янги-

¹ *Мирзиёев Шавкат. Ўқитувчи ва мураббийлар кунига бағишланган тантанали маросимдаги нутқ. – «Халқ сўзи» газетаси, 2020 й. 1 октябрь.*

ланаётган тафаккур тарзи янги тараққиётга асос бўлмоқда. Демак, Ренессанс умуммиллий мақсадларни, интилишларни ўзида мужассам этган тизимга – миллий ғоя мақомига эга бўлмоқда.

Миллий ғоя ана шу тарзда миллий маҳдудлик маълум бир миллатга мансублик доирасидан чиқиб, умумжамият ва умумдавлат мазмунини касб этмоқда, миллатидан, элатидан, касбу коридан, диний эътиқоди ва ижтимоий келиб чиқишидан қатъи назар Ўзбекистон халқининг қалб даъватига айланиб бормоқда. Шунингдек, у Ўзбекистон давлатининг жаҳон ҳамжамиятидаги миллий манфаатларини ўзида ифода этаётган кадриятга айланмоқда. Ана шу нуқтаи назардан миллий ғоя тушунчасига кенгроқ ёндашишимиз, бу қайсидир миллатга мансуб эмаслигини чуқур англамоғимиз, Ўзбекистон фуқароси деган шонли, шарафли ва шукуҳли номга, унинг бутун мазмуни-ю моҳиятига дахлдор бўлган ҳодиса сифатида қабул қилмоғимиз лозим. Ана шунда миллий ғоя ҳар бир Ўзбекистон фуқаросини умумий сафарбарликка, ялпи бунёдкорликка, кенг миқёсли ижодкорликка даъват этадиган қудратли ва самарали кучга айланади. Бу эса ўз-ўзидан халқимиз тарихидаги янги даврни бошлаб бериши, Учинчи Ренессанс ҳодисасининг сарчашмаси бўлиб қолиши шубҳасиз.

Ҳозирги шароитда Ўзбекистон халқи ўз интилишлари ва кадриятий мўлжалларини, барқарор ва саодатли келажагини янги Ренессанс ҳодисаси орқали кўрмоқда ва шундай тушунмоқда. Бу тушунча ва ақида миллатнинг истикболини, буюк мақсади ва ёрқин тақдирини ўзида ифодаладиган миллий ғояга айланмоқда. Ҳар қандай расмий имтиёзлардан холи бўлган, ҳар бир фуқаронинг қалби, ҳис-туйғулари, шаъни, кадру қиммати, мавжудлиги ва эзгу мақсадларини ўзида ифода этган мафкура мақомига эга бўлмоқда. Мафкура эса халқ қалбининг нидосига, виждонининг акс-садосига, имонининг ҳайқириғига айланмоқда. Ана шунинг ўзи Миллий Уйғонишнинг ўзгинаси, яқин келажақда юз берадиган Ренессанснинг ғоят ёқимли ва жозибадор оҳанги!

Бирок, шуни айтиш керакки, Миллий Уйғонишнинг – кенг миқёсли миллат ва давлат манфаати билан боғлиқ бўлган маҳобатли сакраш жараёнининг юзага келиши осон эмас. У бизнинг ҳар биримиздан ўзимизни англашимиз, ўзимизни ўзимиз кадриятга айлантиришимизни тақозо этади. Нуқсонларимизни камайтириб, фазилатларимизни кўпайтириб, маънавий ва руҳий тозариш каби мураккаб жараёнга тайёрланишимиз зарур. Миллий Уйғониш ҳодисасининг яна бир талаби инсоннинг узлуксиз, доимий ра-

вишда ўзини ўзи назорат қилиб бориш, ўзини ўзи бошқариш, йўналтириш, даъваткорлик ва ташаббускорлик туйғуларини жонлантириш каби улкан маънавий, маърифий, ахлоқий ирода билан боғлиқ.

Қолаверса, Ренессанс ҳодисаси юз бериши учун маълум бир эволюцион тараққиёт масофасини босиб ўтиш зарур. У бир неча ўн йилликлар мобайнидаги қатъий ирода ва умуммиллий сафарбарлик орқали юзага келади. Тадрижий, эволюцион тараққиётни тақозо этади.

Ўзбекистон давлат мустақиллигининг 30 йиллигини нишонлаш арафасида турибмиз. Бироқ, ҳамон мустамлакачилик даврида қон-қонимизга сингиб кетган, вужудимиздан, қалбимиз ва руҳиятимиздан мустаҳкам ўрин олган бефарқлик, лоқайдлик иллатларидан қутулолганимиз йўқ. Тобелик, мутелик, кўрқув ва ҳадик синдромлари бизнинг тўла маънодаги фуқаролик масъулиятимизни англашимизда монелик қилмоқда. Тепса тебранмаслик, «Олма пиш, оғзимга туш» қабилдаги боқимандалик, маиший ҳаётимиздаги айрим етишмовчиликлар учун жамиятни айбдор қилиш сингари иллатлар жисму жонимизда ҳамон яшамокда. Ваҳоланки, мустақил тараққиёт даврида, янги Уйғониш даврига замин яратиш шароитида «Жамият менга нима берди?», деб эмас, балки «Мен жамиятга нима бердим?», деган адолатли саволга жавоб бера олишимиз зарур.

Улуғ донишмандлардан бири «Душманингдан кўрқма. Зўр бўлса сени ўлдиради. Дўстингдан кўрқма. Манфаат тўқнаш келганда сотқинлик қилади. Бефарқлардан, лоқайдлардан кўрқ. Бефарқлик ва лоқайдлик мавжуд экан, ўлим ва сотқинлик таҳдид қилаверади», деган экан. Бу бир одам тақдири ва ҳаёти билан боғлиқ бўлган ҳикматли гап. Бефарқлик, лоқайдлик, боқимандалик иллатлари жамият ҳаёти билан боғлиқ бўлса-чи? Энди у яна ҳам хатарлироқ мазмун касб этади. Зотан, лоқайдлар, бефарқлар, боқимандалар – тараққиёт душмани. Улар жамият қонини сўриб яшайдилар.

Президент Ш. Мирзиёев ҳозирги жадал тараққиёт муаммолари ва уларни ҳал этиш концепцияларини ишлаб чиқар экан, жамиятнинг саводхонлик даражасини ошириш, маърифатли жамият куриш ғоясини илгари сурмоқда. Дарҳақиқат, маърифатли жамиятгина ҳар қандай тараққиётга эриша олади. Маърифатли халқгина тарихий ривожланиш йўналишларини беҳато белгилай олади. Президентнинг жамият томонидан чуқур эътироф этилган машхур беш ташаббусининг асосида, таг-заминида ана шундай ғоя ётади.

Ёшларнинг эстетик ва бадий савиясини ошириш, санъат билан шуғулланишига кенг йўл очиб бериш, улар орасида жисмоний тарбия ва спортни

ривожлантириш, замонавий компьютер технологияларини чуқур ўргатиш орқали тараққиётни жадаллаштириш, ёш оналар ва аёлларга кенг шароитлар яратиб бериш орқали миллатнинг мустамлакачилик йилларида юзага келган геноцидга учраши хавфининг олдини олиш, унинг генофондини соғломлаштириш, ирсий асосларини тозалаш орқали Миллий Уйғонишга – Учинчи Ренессансга замин яратиш сингари ғоят инсонпарвар сиёсат ётади.

Табиий ва ижтимоий-гуманитар фанларни янада ривожлантириш, ишлаб чиқаришни фан асосида қайта қуроллантириш, янги инновацион технологияларни узлуксиз равишда жорий этиш тараққиётнинг асоси. Замонавий мутахассисларнинг ўз соҳасини чуқур ўзлаштириши билан бирга уларни том маънодаги Инсон, баркамол Шахс қилиб етиштириш зарур. Шарқ таълимотига кўра олдин Одам, кейин мутахассис бўлиш лозим. Бунда, албатта, ижтимоий фанларнинг роли ва аҳамияти ниҳоятда катта.

Буюк ўтмишимизга назар солайлик. Халқимиз тарихидаги иккита Уйғониш даври – Ренессанс ҳодисаси юз беришига беназир хисса қўшган Хоразмий, Беруний, ибн Сино, Мирзо Улуғбек, Али Қушчи ва ўнлаб, балки, юзлаб буюк аждодларимиз аниқ ва табиий фанларда қанчалик оламшумул кашфиётлар қилишган бўлса, тарих, социология, демография, антропология, психология, ҳуқуқшунослик, тилшунослик, фалсафа, мантиқ ва ижтимоий фанларнинг бошқа йўналишларида ҳам худди шундай ихтиролар қилишган. Шу билан бирга ўз даврининг машҳур шайхулисломларидан кам бўлмаган даражада тасаввуф фалсафасининг янгидан янги қирраларини очишган. Айни ана шу Ренессанс ҳодисаси давларида юксак ахлоқ, маърифат, адолат ва ҳақиқат юксак даражада тантана қилган. Демак, ҳар қандай тор соҳанинг ноёб мутахассиси бўлишимиздан қатъи назар энг аввало инсон бўлишимиз зарурлигини ҳаётнинг ўзи тақозо этмоқда. Бунинг учун эса аниқ ва табиий фанлар билан параллел равишда ижтимоий-гуманитар фанларни мумкин қадар кўпроқ ўқитиш зарур. Ана шунда тўла квалификациядаги олий маълумотли тор мутахассислик соҳибининг фалсафий тафаккури кенгайди, мантиқий фикрлайди, хулосаларини равон, жозибали қилиб тушунтира олади. Бугунги кенг миқёсли ислохотлар моҳиятини, ижтимоий-сиёсий жараёнлар мазмунини чуқур тушунадиган, уларни холис баҳолайдиган, ғоявий етук, жамиятнинг қатъиятли элита қатлами шаклланади. Жамиятда хурофот, бидъат, жаҳолат барҳам топади. Миллий Уйғониш ҳодисаси юзага келади.

Ўтмиши буюк халқнинг келажаги ҳам буюк бўлиши шубҳасиз. Зотан, оққан дарё оқаверади. Ўзбек халқи ўз ўтмиши билан, инсоният тараққиёти-

га муносиб ҳисса қўшгани билан фахрланади. У кишилик жамияти ривожланишининг бутунлай янги ўзанларини очиб берган улуғ халқ. Янгиланаётган Ўзбекистонда ана шу маҳобатли тарихий тажрибани давом эттириш жараёни бошланди.

ФЙДАЛАНИЛГАН АДАБИЁТЛАР

1. Президент Ш.М. Мирзиёевнинг Ўзбекистон давлат мустақиллигининг 29 йиллиги байрам тадбирида сўзлаган нутқи. «Халқ сўзи» газетаси, 1 сентябрь, 2020 йил.
2. *Мирзиёев Шавкат*. Ўқитувчи ва мураббийлар кунига бағишланган тантанали маросимдаги нутқи. – «Халқ сўзи» газетаси, 2020 й. 1 октябрь.
3. *Адам Мец*. Мусулманский Ренессанс. Издание 2-е, изд-во «Наука». – Москва. 1973. С. 3–7, 211–267, 397–473.
4. *Жўраев Н.* Тамаддуннинг беш таянчи. – «Ёшлар овози» газетаси. 2019.
5. *Салимов О., Бекмуродов М.* – «Янги Ўзбекистон» газетаси. 2021.
6. *Саидов А.* Учинчи Ренессанс ва маънавий-маърифий уйғониш. – «Янги Ўзбекистон» газетаси. 2021. 26 январь.



ЯНГИ ЎЗБЕКИСТОНДА АЁЛЛАРНИНГ ИЛМ-ФАН ТАРАҚҚИЁТИ ВА ИННОВАЦИОН РИВОЖЛАНИШ ЖАРАЁНИДАГИ ЎРНИ

Ситора АСАДОВА,

Бухоро муҳандислик технология институти докторанти

Аннотация. Мазкур мақолада юртимизда хотин-қизларнинг маънавиятини юксалтиришда, илм-фан тараққиёти ва инновацион ривожлантиришда билимли аёлларнинг тутган ўрни таҳлил қилинган.

Калит сўзлар: олима, инновация, ҳамжиҳатлик, илм, лойиҳа, тадқиқот, мамлакат.

Аннотация. В статье говорится о роли просвещенных и образованных женщин нашей страны, которые вносят свой вклад в науку по научно-прогрессивным и инновационным направлениям в целях культурно-просветительского развития общества.

Ключевые слова: ученый, инновационные достижения, солидарность, наука, проект, исследование, страна.

Annotation. This article demonstrates the importance of studying the role of educated, spiritual women in raising the morale of women in our country, the development of science and innovation.

Key words: scientist, innovation, solidarity, science, project, research, country.

Ҳозирги кунда Республикамизда хотин-қизларнинг манфаатларини ҳимоя қилиш, уларнинг саломатликларини мустаҳкамлаш ҳамда муносиб меҳнат ва турмуш шароитини яратиш, оила институтини мустаҳкамлаш, хотин-қизлар учун ижтимоий-маиший шароитларини яхшилаш ва бошқа қатор масалаларда Ҳукуматимиз томонидан қабул қилинган Фармон ва қарорлар асосида кенг қўламли ишлар амалга ошириб келинмоқда. Жумладан, 2017–2021 йилларда Ўзбекистон тараққиётининг бешта устувор йўналиши бўйича Ҳаракатлар стратегиясида мамлакатни барқарор ривожлантириш, гендер тенглиги ва хотин-қизларни қонун билан ҳимоялаш мақ-

садларидан бири, яъни давлат бошқаруви тизимида хотин-қизларнинг тенг иштирокини таъминлашнинг муҳим асосини ташкил этади.

Айни пайтда олиб борилаётган ислохотлар иқтисодий тармоқлари ва ижтимоий соҳани жадал ривожлантириш, илмий-интеллектуал ҳамда молиявий ресурсларни тўлиқ сафарбар этган ҳолда илмий-инновацион салоҳиятдан кенг фойдаланиш, истиқболда илм-фанни мунтазам ислоҳ қилиб боришнинг устувор йўналишларини белгилаш, замонавий билимга эга ва мустақил фикрлайдиган юқори малакали кадрлар тайёрлаш масалаларига қаратилган бўлиб, ушбу йўналишлар, айниқса, хотин-қизларнинг ижтимоий-сиёсий мавқеи мустаҳкамланишига таъсир кўрсатади. Ўзбекистон Республикаси Президентининг 2017 йил 7 февралдаги ПФ-4749-сонли «Ўзбекистон Республикасини янада ривожлантириш бўйича Ҳаракатлар стратегияси тўғрисида», 2018 йил 2 февралдаги ПФ-5325-сонли «Хотин-қизларни қўллаб-қувватлаш ва оила институтини мустаҳкамлаш соҳасидаги фаолиятини тубдан такомиллаштириш чора-тадбирлари тўғрисида»ги Фармонларида белгиланган вазифалар бунинг яққол далилидир. Ҳамиша яхшилик ва эзгуликка интиланган халқимиз онанинг жаҳоншумул кадр-қимматини, унинг умуминсоний мазмунини аниқлашда ва юксак баҳолашда дунёда юқори турганлари маълум.

Қадимдан Шарқ халқларида, хусусан, ўзбек халқида аёлни эъзозлаш, эҳтиром кўрсатиш энг олийжаноб фазилатлардан бири саналган. Шунинг учун ҳам мустақиллигимизнинг илк кунлариданоқ хотин-қизларнинг ўрни ва нуфузини мустаҳкамлаш, уларнинг ҳақ-ҳуқуқ ҳамда манфаатларини ҳимоя қилиш борасида бир қатор хайрли ишлар амалга оширилгани таҳсинга сазовордир. Мустақиллик йилларида хотин-қизларнинг ўрни ва мавқеини кўтариш, уларнинг ҳурматини жойига қўйиш, манфаатини ҳимоялаш, меҳнат ва турмуш шароитларини яхшилаш, давлатимизнинг, жамиятимизнинг устувор йўналиши ва мақсадларидан бирига айланди. Шу боис хотин-қизларга муносабат масаласи давлат сиёсати даражасига кўтарилди.

Мустақиллик йилларида аёлларнинг ҳуқуқлари ва уларнинг қонуний манфаатларини ҳимоя қилиш бўйича катта муваффақиятлар қўлга киритилди, ўз-ўзидан аёнки, республикамизнинг ижтимоий-сиёсий ва ижтимоий-иқтисодий ҳаётида хотин-қизларнинг фаол иштирок этишини таъминлаш соҳасидаги салмоқли муваффақиятларининг аҳамияти ҳам салмоқлидир. Умуман, Ўзбекистонда хотин-қизларнинг жамиятдаги ўрни ва мавқеини мустаҳкамлаш, **ҳуқуқ ва манфаатларини таъминлаш, улар учун муносиб меҳнат ва турмуш шароитини яратиш бериш, қобилият**

ва салоҳиятини рўёбга чиқариш, кучли фуқаролик жамиятини шакллантириш, қонун устуворлигини таъминлаш, инсон ҳуқуқлари, эркинликлари ва қонуний манфаатларини ҳимоя қилиш борасида самарали ишлар амалга ошириб келинмоқда.

Дарҳақиқат, аёл, она – муқаддас бир зотки, у билан олам мунаввар, у билан оила, ватан, хонадон ободдир. Демакки, жамиятни оналар обод қиларкан, жамият ҳам оналар ва аёлларга муносиб бўлмоғи лозим. Аёллар жамиятда катта кучдир. Уларнинг ҳар бири ўзига хос шахс, ҳар бирининг ўзга бир олами, диди, фаросати, қобилияти бор.

Илму маърифатга интилиш, маданий савияни юксалтириш зарурати миллат аёлларининг хоҳишигина бўлиб қолмай, ижтимоий-миллий мажбурият ҳамдир. Зеро, жамиятга маърифатли, маданиятли, билимли аъзолар керак. Бундай кишиларни эса маърифатли оналаргина тарбиялай оладилар. Хотин-қизларнинг ўқимишлилик даражаси уларнинг турмуш ва муомала маданиятини пухта эгаллашларининг гарови бўлиб ҳисобланади.

Кишилик жамияти шаклланиб, илму урфонга қадам қўйгандан бери, ижтимоий фаолиятнинг ҳамма соҳаларида аёлларнинг номлари зикр этилади. Ўзбек аёлларидан чиққан давлат арбоблари, олималар, фан фидойилари, шоираи давронлар, санъат соҳибалари, тадбиркорлар, окила уй бекалари бугун юртимизнинг, миллатимизнинг ғурурини баланд кўтариб яшашмоқда ва меҳнат қилишмоқда.

Кейинги йилларда мамлакатимизда амалга оширилаётган янги мазмундаги ислохотларда хотин-қизларнинг ижтимоий мавқеини ривожлантириш механизмларига, аввало, халқаро аҳамиятга эга бўлган нормаларга устувор аҳамият берилаётганлиги алоҳида эътиборни тортади.

Мамлакатимиз хотин-қизларининг инновацион ғоялари, лойиҳа ва ишланмаларини жорий этишда ҳар томонлама қўллаб-қувватлаш, фан-таълим ва иқтисодиётнинг турли тармоқларида меҳнат қилаётган хотин-қизларнинг амалга ошираётган лойиҳалари самарадорлигини оширишга кенг аҳамият қаратилмоқда.

Илм-фан – ҳар қандай давлатнинг бугунги куни ва келажагини белгилайдиган муҳим соҳадир. Ўзбекистон замини азалдан башарият цивилизациясига бекиёс хисса қўшган, жаҳон илм-фани ва маданияти тараққиёти йўналишини маълум даражада белгилаб берган улуғ алломалари, буюк мутафаккирлари билан шуҳрат қозонган. Бугунги кунда ҳам Ўзбекистон олимлари буюк аجدодлари анъаналарини муносиб давом эттириб, мустақил Ватанимизнинг илмий-иқтисодий, илмий-техник, маданий, маъна-

вий-маърифий тараққиёти йўлида кенг кўламли илмий изланишлар олиб бормоқдалар.

Ўзбек аёллари қўл урмаган соҳа йўк. Бинобарин, хотин-қизларнинг оилада, давлат ва жамият қурилишидаги ижтимоий фаоллигини ошириш уларнинг онги, тафаккури, интеллектуал салоҳиятига боғлиқ. Аёлларнинг фан-техника сирларини пухта эгаллашлари, шу тариқа ўз қобилиятлари ва имкониятларини жамият тараққиёти учун йўналтиришлари халқ, миллат ва мамлакат келажаги йўлида ижтимоий фаол бўлиш гаровидир. Мамлакатимизда амалга оширилаётган ислохотлар жараёнида эркаклар билан бир қаторда олима аёлларнинг ҳам роли катта. Ўзбекистон Республикаси Конституциясида: «Хотин-қизлар ва эркаклар тенг ҳуқуқли» бўлиб, «Ҳар кимга илмий ва техникавий ижод эркинлиги, маданият ютуқларидан фойдаланиш ҳуқуқи кафолатланади». Аёл кишининг илм билан шуғулланиши унинг оиласи, фарзандлари, қариндошлари ва жамиятнинг илмли, маданиятли бўлиши учун мустаҳкам пойдевордир. Донишмандларимиз айтганидек, «Эркак илмли бўлса – фарзанд илмли бўлади, аёл илмли бўлса – миллат илмли бўлади».

Бундан кўриниб турибдики, бугунги кунда юртимизда хотин-қизлар фаолиятига алоҳида эътибор қаратилмоқда. Жамиятимиз таянчи бўлмиш аёллар ҳақида ғамхўрлик қилиш давлатимиз сиёсатида етакчи йўналишлардан бири эканини кучга қираётган ҳуқуқий ҳужжатлар мисолида ҳам кўришимиз мумкин. Бу опа-сингилларни жамиятнинг ҳар соҳасида фаолиққа чорламоқда.

Ҳукуматимиз хотин-қизларнинг ҳаётда муносиб ўринларини эгаллаши ва интеллектуал салоҳиятларини намоён этишлари, республикаимизда амалга оширилаётган маънавий-маърифий, ижтимоий-иқтисодий ва сиёсий ислохотларда уларнинг тўлақонли иштирокини таъминлаш мақсадида, аввало, уларнинг оиладаги вазифаларига асосий эътибор қаратмоқда. Чунки бу иккала ўта муҳим вазифани бажаришда аёлларнинг жамиятдаги мавқеи, нуфузи, ижтимоий-иқтисодий жиҳатдан таъминланганлиги, маънавий-маърифий жиҳатдан етуқлиги, сиёсий онги, ижтимоий тафаккури, ҳуқуқий маданияти ва саводхонлиги беқиёс аҳамиятга моликдир. Хотин-қизлар мавқеини ошириш, уларнинг интеллектуал салоҳиятини юксалтириш, улардаги бор имкониятларнинг намоён этилиши учун жамиятда яратилган имкониятлар доирасини янада кенгайтириш – ўз-ўзидан оилаларнинг мустаҳкамланиши, жамият тараққиёти ривожига, қолаверса, халқаро миқёсда ҳам мамлакатимиз нуфузининг янада юксалиши, фар-

зандлар тарбиясининг яхшиланиши, хотин-қизлардан аксариятининг нафақат ўз оилалари учун, балки жамият тараққиёти учун, жамият ривожини учун фидойиларча меҳнат қилишларининг фаоллашуви, ҳуқуқий демократик жамият қуриш жараёнида аёллар иштирокининг бундан-да кўпайишига кўмаклашиши муқаррар.

Зиёли аёлларнинг Ватанисиз, Президентисиз, халқисиз олдидаги маънавий бурчи беқиёс. Илғор техника ва технология асрида яшаётган, ахборотлар қуюнида қолган ёш авлод аجدодлар меросидан озиқланибгина маънавий баркамолликка эришади. Ёш авлод қалбига йўл топиб, улар билан ҳамнафас бўлиш, уларнинг дард-у ташвишларини яқиндан ҳис қилиб, ҳақиқий маслаҳатгўйига, маслақдошига, ишонган тоғига айланиш зиёлилاردан катта матонатни талаб этади. Бир сўз билан айтганда, жамият ва инсон ҳаётини бир дақиқа ҳам устоз ва мураббий аёлларсиз тасаввур этиб бўлмайди.

Шундай қилиб, зиёли аёллар қалбида буюк Ватанга чексиз ғурур ва ифтихор туйғуларини жамлаган ҳолда, унинг олдидаги фарзандлик бурчини сидқидилдан адо этиш, киндик қони тўкилган юрти шон-шарафини учун меҳнат қилиш, қаддини тик тутиб, эртанги кунга ишонч билан ёш авлодни «элим деб, юртим деб ёниб яшаш» руҳида тарбиялашни ҳаётининг эътиқодларига айлантиришлари мақсадга мувофиқ. Мамлакатимизнинг буюк келажиги ҳам, эртанги кунимиз ҳам, эркин ва фаровон ҳаётимиз ҳам, ватанисизнинг жаҳон ҳамжамиятидаги обрў-эътибори, аввало, зиёли аёлларга, улар таълим-тарбия бераётган ёш авлоднинг қандай инсон бўлиб вояга етишларига боғлиқдир.

Жамиятда аёлларнинг қадр-қимматини қанчалик юқорига кўтаришга муяссар бўлсак, миллий ғуруримиз, маънавият ва маданиятимиз янада юксалиши, оилаларимиз барқарорлиги таъминланиши, ҳалол ва пок, фидойи, ватанпарвар, жамиятга фойда келтирувчи, миллатимизни бутун жаҳонда кўз-кўз қилдирувчи фарзандларимиз сони кундан-кунга кўпая бориши табиий ҳолдир. Чунки фидойи ва оқила, доно, изланувчан, замонавий аёл меҳнатидан, салоҳиятидан нафақат унинг оиласи, балки бутун жамият манфаатдор бўлиши чин ҳақиқатдир ва биз қураётган жамиятнинг оғир юкини дадил кўтариб, унинг пойдеворини мустаҳкамлаб турадиган асосий куч – жамиятимиздаги ҳар бир оила, ҳар бир инсон, ҳар бир фуқаро, шу жумладан, хотин-қизлар эканлигини унутмаслигимиз керак.

Янги тараққиёт сари ривожланаётган Ўзбекистонда доимо аёллар ўзларининг фаолликлари билан устун бўлиши, айниқса, билимли ва маъри-

фатли аёлларнинг ёшлар маънавиятини юксалтириш, илм-фан тараққиёти ва инновацион ривожланиш жараёнидаги ўрни бекиёсдир.

Мамлакатимизда хотин-қизлар ижтимоий сиёсий фаоллигини ошириш оила ва жамиятдаги мақеини мустаҳкамлаш, хотин-қизлар ва эркеклар тенг ҳуқуқлилигини таъминлаш юртимиз равнаки йўлида бор салоҳият ва имкониятларни ишга солиш учун барча имкониятлар яратиб берилмоқда.

Баркамол авлод тарбиясини йўлга қўйишда оилавий муносабатлар маданияти, унинг ижтимоий-тарихий, маданий-маърифий жараёнлар билан тарихий алоқадорлиги ва оила муҳитининг шахс маънавиятига таъсири масалаларини бугунги кунда назардан четда қолдирмаслик муҳим аҳамият касб этади.

Республикамизда Инновацион ривожланиш вазирлиги томонидан хотин-қизларни илм-фанга кенг жалб қилиш, фан-таълим ва иқтисодиётнинг турли тармоқ ва соҳаларида илмий фаолият билан шуғулланаётган хотин-қизларнинг янги ғоя ва ишланмаларини ҳар томонлама қўллаб-қувватлаш ва рағбатлантириш учун илмий фаолиятга оид давлат дастурлари доирасида бажариладиган ташаббускор амалий ва инновацион лойиҳалар натижалари бўйича иқтисодиёт тармоқлари ва ижтимоий соҳанинг мавжуд муаммолари, реал эҳтиёжлари ҳамда ҳудудий муаммоларни ҳал этишга қаратилган илмий ҳажмдор маҳсулотлар ва инновацион технологияларни яратишдан иборат танловлар ташкил этилмоқда.

Бу каби бир қатор танловлар Ўзбекистон Республикаси Президенти Ш.Мирзиёевнинг 2020 йил 31 январда олимлар, ёш тадқиқотчилар, илмий-тадқиқот муассасалари раҳбарлари ҳамда ишлаб чиқариш тармоқлари корхоналари вакиллари билан бўлиб ўтган учрашувида илм-фан соҳасида аёлларнинг ўрнини янада ошириш учун «Олима аёллар грантлари» танловини эълон қилиш юзасидан белгилаб берилган устувор вазифалар доирасида ташкил этилмоқда.

Лойиҳа шартларида ижрочиларининг таркиби фақатгина хотин-қизлардан иборат бўлиши, илмий жамоанинг ўртача ёши 45 ёшдан ошмаслиги, шунингдек, илмий жамоада ёш олималар, иқтидорли талаба-магистрлар иштирок этиши аёлларга бўлган эътиборнинг юқори даражада эканлигидан дарак беради. Танловда Ўзбекистон Республикаси Фанлар академияси, Олий ва ўрта махсус таълим вазирлиги, Соғлиқни сақлаш вазирлиги, Халқ таълими вазирлиги тизимидаги илмий-тадқиқот ва олий таълим муассасаларида ҳамда илмий фаолият билан шуғулланувчи бош-

қа ташкилотларда фаолият юритаётган хотин-қизлар иштирок этишлари мумкин.

Олима аёллар илмий лойиҳаларини молиялаштириш, улар учун зарур шарт-шароитлар яратиш, мамлакатимизда келажак авлоднинг маънавий-ахлоқий, билимли қилиб тарбиялаш, илм-фан асосларини шакллантиришда оиладаги ўзига хос ўрни борлигини ҳеч ким инкор қилмайди. Танловларнинг асосий мақсади хотин-қизларнинг илмий дунёқарашини янада кенгайтириш, илмий алоқаларни мустаҳкамлаш, ёш қизларни илм-фанга йўналтириш, дўстона алоқаларни ривожлантиришдан иборат.

Аёл замон билан ҳамнафас бўлиши, ёшларни тарбиялаш дарди билан яшаши ва келажакни аниқ кўриши керак. Ҳар бир аёл жамиятнинг муаммоларини, мақсад ва вазифаларини тасаввур қилиши, уларни виждон элагидан ўтказиб, аниқ бажариш учун бор имконияти, билими, тажрибаларини ишга солиши керак ҳамда ўз фаолиятига ижодий ёндошиши мақсадга мувофиқдир. Аёл – миллатнинг куч қудрати, ифтихори, яратувчиси бўлиши билан бирга оилада меҳрибон она, суюкли рафиқа, уй бекаси, келин ва яна бирор бир касбнинг мутахассисидир. Илмли, сабр-қаноатли, маънавиятдан хабардор аёл ва оналар ҳар қандай шароитда ҳам турмуш ташвишларини, камчиликларини бартараф қилиш йўллариини излаб топа оладилар.

Оилада фарзандлар тарбияси кўпроқ аёллар зиммасига тегишли. Инсон бошланғич таълимни ўз онасидан олади. Она билимдон, ўқимишли, дунёни ўз илми орқали таниса, унинг фарзандлари келгусида ўзи яшаб турган мамлакат, юрт равнақи учун қайғурадиган кишиларга айланадилар.

Халқимиз азал-азалдан аёлларнинг маърифатли, маданиятли бўлишига алоҳида эътибор бериб келган. Жамият аъзоларини дунёга келтирадиган ва унинг тарбияси билан шуғулланадиган аёллар ўзларини таниганларидагина ўзгаларни, оламни биладилар. Миллатимиз тарихида адиба аёллар, окила аллома момолар кўп бўлганлиги ҳам шундан далолатдир. Ана шундай маданий-маърифий анъаналарнинг қонуний ворислари бўлмиш замондош хотин-қизлар ҳам бугуннинг даражасида маданиятли бўлишлари, илму фан сирларини эгаллашлари зарурдир. Шунингдек, ахлоқий-маънавий, кадриятларини пухта билиши, жамият тараққиётида улардан самарали фойдаланиши мақсадга мувофиқдир.

Ҳар бир аёлнинг иккинчи энг муҳим вазифаси тарбиячи бўлишдир. Тарбиячи эса етарли даражада маданий-маърифий, қолаверса, муайян сиёсий савияга эга бўлмай туриб, миллат келажаги бўлмиш болаларга яхши тарбия бера олмайди.

Дарҳақиқат, Юртбошимиз хотин-қизларнинг фаоллигини янада ошириш, уларнинг мавқеини юксалтириш, ҳуқуқларини ҳар томонлама ҳимоялаш, жамиятда ўзининг муносиб ўрнига эга бўлиши учун зарур ижтимоий, сиёсий-иқтисодий шарт-шароитларни яратиш масаласига доимий эътибор бериб келмоқда.

Хулоса қилиб айтганда, мустақил Республикамизнинг аёллари юксак маънавий – ахлоқий фазилат, хулқ маданияти ва миллий истиқлол мафкурасини мукамал эгаллаши керак бўлади. Зеро, хотин-қизлари тарбиячи, юксак маънавиятли, ахлоқ-одоб, хулқ маданиятига эга бўлсагина, келажак авлодга инсоний нуқтаи-назардан меҳрибон, саховатли бўла олади, уни ҳамма ҳурмат қилади. Аёл – у мўътабар она. Инсон умрининг охиригача онасидан олган тарбия билан яшайди. Оилада, ижтимоий ҳаётда аёл илмий салоҳиятининг юксак бўлиши – жамиятда барқарорлик ва ҳамжиҳатликнинг мустаҳкам бўлиши омилларидан биридир. Аёл илмли бўлса, Миллат илмли бўлиши муқаррардир. Янги авлоднинг қандай бўлиши миллат тарбиячиси бўлган аёллар билими билан боғлиқ.

Дунё дунё бўлиб яратилибдики, аёллар ҳурмат ва эъзозда, эътибор марказида бўлиб келишган. Чунки нозик жинс вакиллари нафақат бугунги кунимизнинг мазмуни, балки эртанги кунимиз давомчилари, келажак авлоднинг яратувчиларидир. XXI асрда аёл образи – ўзига ишонган, омадли, гўзал ва соғлом аёл сифатида намоён бўлмоқда.

Қайси замон, қайси давр, қайси жамиятни олмайлик, аёл зоти юрти, оиласи, миллати учун қайғуриб яшайди. Фарзандларига, эл-у юртга муҳаббат, шафқат улашиб яшайди. Аёл дунё бешигини тебратиб, инсониятни улғайтириб камолга етказди.

Ўтмишда элимизда ардоқли бўлиб яшаб ўтган, юртимиз шаънини улуғлаб, дунёларга танитган, илм-фанимиз довруғини сарҳадлар оша шарафланишига эришган фидойи аёлларимизнинг ҳаёти, ижоди биз учун, айниқса, талаба ёшларимиз учун бир умрлик ибрат мактабидир. Ёшларимиз уларни билиши, билганлар эса уни унутмаслиги, ҳар сонияда ёд айлаб, руҳини шод айламоғи миллий қадриятларимиз мазмунидир.

Аёлларнинг ҳақ-ҳуқуқларини ҳимоя қилиш, оила ва жамиятдаги нуфузини оширишда республикамиздаги мавжуд барча вазирлик ва идоралар кенг жалб қилинапти. Бугун аёллар масалаларига барча ташкилотлар ва уларнинг раҳбарлари бошқача кўз билан, яъни ижобий ва жиддий қарашмоқда. Бундай ёндашув амалий ва самарали натижаларни бермоқда, хо-

тин-қизларнинг яхши яшаши, меҳнат қилиши учун барча шароит ва имкониятлар яратилмоқда.

Бундай имконият, албатта, ҳар бир аёлда меҳнатга, ўз иқтидор ва қобилиятини рўёбга чиқаришга, янги ғоялар устида ишлашга, ташаббускорлик кўрсатишга иштиёқ ҳамда келажакка ишонч уйғотаяпти. Янги-янги ютук ва марралар сари етакляпти, иқтидорли, қобилиятли, билимли, салоҳиятли хотин-қизлар сафи кенгайиб бормоқда.

Фойдаланилган адабиётлар

1. *Ш. Мирзиёев*. Миллий тараққиёт йўлимизни қатъият билан давом эттириб, янги босқичга кўтарамиз. 1-жилд. Тошкент, «Ўзбекистон» НМИУ, 2017.
2. *Ш.Х. Самиева, С.С. Асадова*. Талабаларда эстетик дунёқарашни ривожлантириш. – Тошкент, 2019.
3. Давлат, жамият, оила ва ёшлар тарбияси муаммолари. – Т., «Ўзбекистон» НМИУ, 1997. 92-б.
4. *Н. Махмудов*. Маърифат манзиллари. – Т., «Маънавият». 1999. 63-б.

ФРАЗЕОЛОГИК БИРЛИКЛАР ДОЛЗАРБЛАШУВИДА ЛЕКСИК ТРАНСФОРМАЦИЯНИНГ ЎРНИ ХУСУСИДА

*Шохиста СУЛТОНОВА,
ЎзДЖТУ тадқиқотчиси*

Аннотация. Маколада фразеологик бирликларнинг маълум вазиятда долзарблашувини юзага келтирувчи омил сифатида лексик трансформация масаласи ўрганилади. Ушбу масала юзасидан фразеолог олимлар томонидан билдирилган фикрлар назарий таҳлил қилинади.

Калит сўзлар: фразеологик бирлик, компонент, структур-семантик трансформация, лексик трансформация, ФБ нинг долзарблашуви.

Аннотация. В статье рассматривается проблема лексической трансформации в определенной ситуации как фактора актуализации фразеологизмов. Осуществлен теоретический анализ взглядов, высказанных фразеологами по этому вопросу.

Ключевые слова: фразеологическая единица, компонент, структурно-семантическая трансформация, лексическая трансформация, актуализация ФЕ.

Annotation. The article considers the problem of lexical transformation in a certain situation as a factor in updating phraseological units. The theoretical analysis of the views expressed by phraseologists on this issue is carried out.

Key words: phraseological unit, component, structural-semantic transformation, lexical transformation, actualization of phraseological units.

Сўнгги йилларда мамлакатимизда «илмий-интеллектуал ҳамда молиявий ресурсларни тўлиқ сафарбар этган ҳолда илмий-инновацион салоҳиятдан кенг фойдаланиш, истиқболда илм-фанни мунтазам ислоҳ қилиб боришнинг устувор йўналишларини белгилаш, замонавий билимга эга ва мустақил фикрлайдиган юқори малакали кадрлар тайёрлаш, илмий инфратузилмани модернизация қилиш ишларини сифат жиҳатидан янги босқичга кўтариш» [1] борасида салмоқли ишлар амалга оширилмоқда. Шу жумладан, тилшунослик соҳасида ечимини кутаётган долзарб муаммолар тадқиқига бағишланган илмий ишлар майдонга келмоқда.

Мазкур мақолада маданиятни намоён қилувчи воситалар қаторидан ўрин олган тилнинг фразеологик фонди, фразеологизмларнинг халқ маданияти ва менталитети тўғрисидаги қимматли маълумотларни авлоддан авлодга етказиб бериши баробарида турли ўзгаришларга учраб, янги «хаёт йўли»ни бошлаши масаласига алоҳида эътибор қаратилади.

Сўнги йилларда тилдаги сўзларнинг янги барқарор бирикмаларини шакллантириш ва эскиларини фаол жонлаштириш окказионал фразеологик ижодкорликнинг тил ва миллий менталитет, шунингдек, когнитив жараён алоқаси нуктаи назаридан тадқиқ қилишда муҳим ҳисобланади. Ҳозирги замон тилшунослигида фразеологик бирликларнинг турли нутқ шаклларида индивидуал-муаллифлик қўлланиши ва ўзгартириш усулларини ўрганиш мураккаб ва турлича талқин қилинаётган масалалардан биридир.

Фразеологик бирликлар тадқиқида ушбу бирликларнинг нутқдаги индивидуал-муаллифлик вариацияларининг механизмларини тавсифлаш зарур ҳисобланади. Фразеологизмлар ахборот ҳажми жиҳатидан ихчам матнга тенг келувчи лисоний белгилар ҳисобланади [2]. Тилнинг фразеологик таркиби ривожланиши, янги ибораларнинг пайдо бўлиши, уларнинг тилнинг луғат бойлиги шаклланиши ва ривожланиши жараёнида иштирок этиши ушбу бирликларнинг нутқдаги фаолияти билан боғлиқ ўрганилади.

Фразеология соҳасида фразеологик бирликнинг структур-семантик жиҳатдан янгиланиши кўп кузатиладиган ҳодиса ҳисобланади. Фразеологик тизим динамикасининг тадқиқи икки етакчи йўналишни кўрсатди: 1) янги реалиялар номинацияси зарурияти билан боғлиқ ҳолда янги пайдо бўлган бирликлар; 2) ифодалаётган маъноси ўзгарган (бошқа маънога эга бўлиб қолган) ва семантик жиҳатдан бошқача йўналтирилган мавжуд тил бирликларининг фаоллашуви.

Умумлисоний турғун бирикмаларнинг фаоллашувида трансформация муҳим роль ўйнайди. Фразеологизмлар трансформацияси тилшуносликнинг муаммоли масалаларидан бири ҳисобланади. Ижтимоий қарашларнинг ўзгариши, янги ҳодисалар номинацияси ва тилнинг экспрессив функциясини кучайтириш зарурати фразеологик материал маъноси ўзгаришини фаоллаштиради. Тилшуносликка оид адабиётларда трансформацияни фикр баёнидаги услубий ифодалилик усули сифатида эмас, балки кўпроқ фразеологизмлар ёки кенгрок доирада – сўзларнинг турғун бирикмалари материалида ўрганишади. Бироқ фразеологизмлар трансформацияси бўйича ҳали ягона таъриф мавжуд эмас. Ушбу масала тадқиқи билан И. Арнольд

[3], Я. Баран [4], А. Молотков [5], А. Пономарив [6], С. Пташник [7] ва б. олимлар шуғулланишган.

Турли ёндашувларни умумлаштирган ҳолда, турғун бирикмалар трансформацияси – бу фразеологизмнинг муаллиф томонидан қўшимча хиссий бўёқдорликни ифодалаш ва зарур услубий самарага эришиш учун онгли равишда ўзгартирилиши дея ҳисоблаш мумкин. Ушбу масала тадқиқига бағишланган ишларда одатда «трансформация» ва «модификация» терминлари синоним тушунчалар сифатида қўлланилади. Буларнинг қаторига яна «вариация» терминини қўшиш ҳам ўринли деб ҳисоблаймиз.

Тилшуносликда трансформация (модификация)га учраган фразеологизмлар таснифига оид турли қарашлар мавжуд бўлишига қарамай, анъанавий тарзда трансформацияларнинг икки асосий гуруҳини ажратишади: семантик ва структур-семантик [8, с. 83–141; 8, с. 114–168].

Структур-семантик трансформациянинг энг кўп тарқалган турларидан бири лексик трансформация ҳисобланади. Бунда фразеологизмнинг бир ёки бир неча компоненти мақсадли равишда функционал жиҳатдан ўхшаш элемент билан алмаштирилади. Индивидуал ўзгартиришлар орасида турғун бирикмаларнинг ҳам мазмуний, ҳам экспрессив қайта қурилиши кўпроқ кўзга ташланади. Компонентларни алмаштириш орқали муаллиф ҳамма учун таниш бўлган, бироқ бирмунча бадий характеристикалардан маҳрум қилинган фразеологик бирликка янги ҳаёт бағишлайди, уни икки қарра ифодалилик объекти даражасига чиқаради [9, с. 149]. В. Чабаненко таъкидлашича, «кўпинча фразеологизмнинг қабул қилинган (одатдаги) баъзи компонентлари ўрнига бошқа ноодатийлари қўйилади, натижада турли услубларга хос элементларни фарқловчи контрастлар ҳосил қилинади, бу эса оддий тарзда янги ҳосил қилинган фразеологик оборот янада ифодалироқ бўлиб қолишига сабаб бўлади» [10, с. 61]. Айтиш лозимки, ҳар қандай нутқ бирликлари ҳам ўринбосар бўла олмайди. Муаллиф (ёзувчи ёки сўзловчи)нинг маҳорати айнан фразеологизмнинг мазмуний бутунлигига путур етказмайдиган, балки унга қўшимча маъно берадиган лексемани танлай олишидадир. ФБ компонентларининг алмаштирилиши унинг формал ўзгаришини келтириб чиқаради, бу эса турғун бирикманинг гапдаги бошқа бўлақлар билан грамматик алоқаларини акс эттиради, шунинг учун лексик ўзгаришлар тавсифида эътиборга олинмайди. Морфологик нуктаи назардан ўринбосар компонентлар ва алмаштирилаётган компонентлар бир хил ёки турли морфологик синфларга тегишли бўлиши мумкин.





Шу ўринда мазкур масала билан шуғулланган мутахассислар (В. Мокиенко и В. Ужченко) билдирган фразеологизмларнинг муаллиф томонидан яратилиши, уларнинг муаллиф томонидан трансформация қилиниши омилини ошириб юбориш ва вариацияни фразеологизмга хос хусусият сифатида етарлича баҳоламасликдан огоҳлантиришга оид фикрининг долзарблигини таъкидлаш лозим [11, с. 19–23; 9, с. 147]. Бироқ бугунги кунда ФБ вариантларининг махсус картотекаси мавжуд эмас, шунинг учун луғатларда қайд қилинмаган фразеологизм компонентлари субституцияларини шу мавзуга оид тадқиқотларда муаллифлик трансформациялари сифатида ўрганишади. Трансформацияга учраган ФБ одатий (меъёрий) ФБ дан шуниси билан фарқ қиладики, контекстдаги ўринбосар сўз танлови деярли ҳар доим шу компонент маъносининг фразеологизм таркибида фаоллашувига сабаб бўлувчи мазмун ёки лисоний вазиятга қараб амалга оширилади: Шошган қиз ҳеч нарсага ёлчимас (асли – Шошган қиз эрга ёлчимас); Эгачим эрга тегди, кийими менга қолди (асли – Эгачим эрга тегди, эскиси менга қолди).

Фразеологизмлар трансформациясида баъзан ҳудудий хусусият муҳим ўрин тутади. Масалан, Фарғона водийси аҳолиси ўртасида «Ахмоқка Кува бир тош» ибораси тарқалган бўлса, Тошкент вилояти ҳудудида истиқомат қилувчилар учун «Тентакка Тўйтепа бир тош» ибораси тушунарли ҳисобланади. Ўзбек халқ мақоли «Гап деса қоп-қоп, иш деса Самарқанддан топ» баъзи ҳудудларда «Гап деса қоп-қоп, иш деса Аштархондан топ» вариантыга эгаллиги юқоридаги фикрни яна тасдиқлайди. Бундан ташқари, лексик трансформациянинг маълум вазият ёки даврга хос жараён билан боғлиқлигини куйидаги ибора исботлайди: «Гап десанг – қоп-қоп, иш десанг – бетоб».

Ўзбекистонда кейинги пайтда фаолият юритаётган ва кўплаб мухлислар орттирган «Дизайн» ҳажвий гуруҳининг ўз концертларидан бирида баъзи иборалар таркибини ўзгартириб қўллаши юмор ҳиссини уйғотиш билан бирга ўзбек халқининг маиший ҳаётига оид баъзи уникалиялар ва муаммоларни ҳам акс эттиради:

Касални яширсанг, ҳаммага юқтирасан (асли – Касални яширсанг, истимаси ошқор қилади); Иш иштаҳа очар, дангаса пайнет очар (асли – Иш иштаҳа очар, дангаса ишдан қочар); Бировнинг устидан кулмагин зинҳор, сенинг ҳам устингдан ёзворадиганлар бор (асли – Бировнинг устидан кулмагин зинҳор, сенинг ҳам устингдан кулгувчилар бор); Эр-хотин ғирт хўкиз (асли – Эр-хотин кўш хўкиз); Пичоқни олдин ўзингга ур, оғримаса, чархла-

тиб келиб, яна ўзингга ур (асли – Пичокни олдинг ўзингга ур, оғримаса, бировга ур); Дўст ачитиб гапирар, душман саситиб (асли – Дўст ачитиб гапирар, душман кулдириб) ва ҳ.к.

Сўнги пайтларда фразеологизмларнинг ўзгартирилган, қайта фаоллаштирилган шакллари ОАВ, реклама матнларида қўлланилаётганини кўзга келтириш мумкин. Масалан: Без меня меня лечили (асли – Без меня меня женили); Евро баксу не товарищ (асли – Гусь свинье не товарищ); Не имей сто рублей, а имей сто зеленых (асли – Не имей сто рублей, а имей сто друзей); Не хочу мобильный, а хочу рабочий (асли – Не хочу учиться, а хочу жениться) ва ҳ.к.

Ю.М. Лотман фикрича, бизгача етиб келган фразеологик бирликлар «барқарор ахборотнинг нофаол хазинаси сифатида ўрганилмаслиги лозим, зеро улар омбор эмас, балки генератордир» [12, 201–206]. Ушбу фикрни фразеологизмларга «иккинчи ҳаёт» бағишлаётган жараёнлар тасдиқлаши мумкин. Шу йўсинда фразеологизмлар инсонлар онгига тез етиб борувчи, тушуниш учун осон бўлган образларга эга бўлган идрок рамзлари вазифасини бажарган ҳолда тилда фаолият кўрсатади.

Шундай қилиб, фразеологизмлар трансформацияси жараёни маълум даражада психолингвистик ва этнолингвистик, шунингдек, ижтимоий омиллар томонидан бошқарилади ҳамда халқ маданияти ва ижтимоий ҳётининг тараққиёти билан узвий боғлиқ ҳолда рўй беради. Глобализация даврида тилнинг фразеологик таркиби шаклланиши ва ривожланишида этнолингвистик омилларнинг роли, халқ ижтимоий ҳётининг ўрнини ўрганиш ва таҳлил қилишга бағишланган ишларнинг, айниқса ўзбек тилида, санокли эканлиги фразеология соҳасида тадқиқот олиб бораётган изланувчилар зиммасига янги вазифалар юклайди. Ваҳоланки, жамиятнинг ҳозирги кундаги глобализация жараёни, ахборот маконининг очиклиги, маданиятлараро мулоқотлар учун географик чегараларнинг кенгайиб бораётганлиги тилда, хусусан, фразеологик фондда ўз аксини топади.

ФЙДАЛАНИЛГАН АДАБИЁТЛАР

1. Ўзбекистон Республикаси Президентининг 2020 йил 29 октябрдаги ПФ-6097-сонли «Илм-фанни 2030 йилгача ривожлантириш концепциясини тасдиқлаш тўғрисида» ги Фармони.



2. *Телия В.Н.* Первоочередные задачи, методологические проблемы исследования фразеологического состава языка в контексте культуры. – М.: Языки русской культуры, 1999. – С. 215.

3. *Арнольд И.В.* Стилистика современного английского языка: учеб. пособие для студ. пед. ин-тов по спец. «Иностранные языки». М.: Просвещение, 1990. С. 300.

4. *Баран Я.А.* Основы понятия загалом! та шмецько! фразеологи. Львів: Вища школа, 1980. С. 155.

5. *Молотков А.И.* Основы фразеологии русского языка. Ленинград: Наука, 1977. С. 280.

6. *Пономарів О.Д.* Стиллотика сучасно! украшсько! мови. К.: Либшь, 1993. С. 248.

7. *Пташник С.Б.* Структурно-семантичні особливості фразеологічних модифікацій та їхні функції в німецьку газетному тексті: дис. ... кандидата філол. наук: 10.02.04. Л., 2003. С. 219.

8. *Бишоноженко В.М., Гнатюк І. С.* Функціонування та лексикографічна розробка украшських фразеологізмів. К.: Наук. думка, 1989. С. 153.

9. *Ужченко В.Д., Авксентьев Л.Г.* Українська фразеологія. Х.: Основа, 1990. С. 168.

10. *Чабаненко В.А.* Стиллотичне увиразнення фразеологізмів // Укр. мова та тт. в шк. 1981. № 2 9. С. 6062.

11. *Мокиенко В.М.* Славянская фразеология. М.: Высшая школа, 1980. С. 207.

12. *Лотман Ю.М.* Л80 Семиосфера. – С.-Петербург: «Искусство – СПб», 2000. С. 704.

HARAKATLAR STRATEGIYASIDA SIYOSIY PARTIYALAR ROLINI KUCHAYTIRISH MASALASI: MILLIY VA XORIJIY TAJRIBA TAHLILI

*Mirzoxid SHODMONOV,
Toshkent davlat yuridik universiteti
tayanch doktoranti*

Annotatsiya. Maqola Harakatlar strategiyasida siyosiy partiyalarning rolini kuchaytirish va takomillashtirish masalasining milliy va xorijiy tajriba tahlili haqida bo'lib, tadqiqot ishimizda asosan xorijiy davlatlar tajribasidagi siyosiy partiyalarni huquqiy tartibga solish va ularning erkin faoliyati kafolatlari masalalari milliy qonunchiligimiz bilan qiyosiy tahlil asosida o'rganildi. Maqolada yurtimizda siyosiy partiyalar faoliyatini huquqiy tartibga solish va davlat va jamiyat hayotida rolini kuchaytirish yuzasidan taklif va xulosalar berildi.

Kalit so'zlar: siyosiy partiya, jamoat birlashmasi, huquqiy mexanizm, partiya ustavi, partiya dasturi, partiya nizomi, ilg'or xorijiy tajriba.

Аннотация. Статья посвящена анализу национального и зарубежного опыта, который связан с вопросом усиления и совершенствования роли политических партий в стратегии их действий. В данной исследовательской работе изучены вопросы правового регулирования политических партий и гарантий их свободной деятельности на основе опыта зарубежных государств, а также на основе сравнительного анализа с нашим национальным законодательством. В статье представлены предложения и выводы по правовому регулированию деятельности политических партий и усилению их роли в жизни государства и общества.

Ключевые слова: политическая партия, общественное объединение, правовой механизм, устав партии, программа партии, лучший международный опыт.

Abstract. The article is about the analysis of national and foreign experience in strengthening and improving the role of political parties in the Action Strategy. In our research, the issues of legal regulation of political parties and guarantees

of their free activity were studied on the basis of comparative analysis with our national legislation. The article offers suggestions and conclusions on the legal regulation of political parties in our country and strengthening their role in the life of the state and society.

Key words: political party, public association, legal mechanism, party charter, party program, party charter, advanced foreign experience.

Mamlakatimizda siyosiy partiyalar faoliyatini rivojlantirish va davlat va jamiyat hayotida ularning rolini kuchaytirish uchun qonunchiligimizga kiritilayotgan har bir o'zgartirishlar siyosiy partiyalarning jamiyat hayotida muhim rol o'ynashi va erkin faoliyat yuritishini ko'zlab amalga oshirilmogda.

O'zbekiston Respublikasini yanada rivojlantirish bo'yicha Harakatlar strategiyasida siyosiy tizimni rivojlantirish, davlat va jamiyat hayotida siyosiy partiyalarning rolini kuchaytirish ustuvor vazifa sifatida belgilanganligi mazkur yo'nalishda yanada zamonaviy mexanizmlarni joriy etish masalasini belgilaydi. Strategiyamizning birinchi yo'nalishi davlat va jamiyat qurilishi tizimini takomillashtirishning ustuvor yo'nalishlari bo'lib, unda demokratik islohotlarni chuqurlashtirish va mamlakatni modernizatsiya qilishda Oliy Majlis, siyosiy partiyalarning rolini yanada kuchaytirish masalasiga oiddir. Bu siyosiy tizimni rivojlantirish, davlat va jamiyat hayotida siyosiy partiyalarning rolini kuchaytirish, ular o'rtasida sog'lom raqobat muhitini shakllantirish vazifasini yuklaydi.

Barcha demokratik davlatlarda siyosiy partiyalar huquqlarini himoya qilish xalqaro huquq normalariga asoslanadi. Siyosiy partiyalar va fikr bildirish erkinligi prinsipi 1948-yilda qabul qilingan Inson huquqlari Umumjahon deklaratsiyasida ko'rsatilgan va keyinchalik inson huquqlari bo'yicha bir qator xalqaro va mintaqaviy hujjatlar orqali bu majburiyatlar majburiy kuchga aylantirildi. Masalan, Fuqarolik va siyosiy huquqlar to'g'risidagi xalqaro Pakt, Inson huquqlari va asosiy erkinliklarini himoya qilish bo'yicha Yevropa konvensiyasi siyosiy partiyalarning erkin faoliyatini kafolatlaydigan huquq va erkinliklari qoidalarni o'z ichiga oladi.

Siyosiy partiyalar faoliyatini huquqiy tartibga solishda xorijiy davlatlar tajribasining tahlili masalasini o'rganish va deduktiv va induktiv metodlar bilan analiz, sintez qilish siyosiy partiyalarning jamiyat siyosiy hayotida o'rnini yanada mustahkamlash va sohani mustahkam huquqiy asosi yaratilishiga xizmat qiladi. Bugungi kunda yurtimizda partiyalar faoliyatini huquqiy tartibga solishda siyosiy partiyalarni moliyalashtirish, fraksiyalar tashkil etish, jahon

mamlakatlarida partiyaga a'zolikning o'ziga xos xususiyatlarini ilg'or xorij tajribasi misolida o'rganishimiz mumkin. Masalan, fraksiyalar tashkil etishni Fransiya, Avstriya, Shveysariya, GFR, Armaniston tajribasida ko'rishimiz mumkin.

Ma'lumki, fraksiyalar tashkil etishning xorij tajribasi muhim hisoblanadi. Partiyaviy fraksiyalar tashkil qilishda son mezoni yagona partiyaga mansub deputatlar sonining eng kam miqdori mavjudligini bildiradi. Mazkur mezon deputatlarning muayyan eng kam sonini belgilash orqali amalga oshiriladi. Fransiyada – Milliy Majlisda 20 nafar, Senatda 10 nafar deputat eng kam soni hisoblanadi. Avstriya va Shveysariyada – 5 nafar deputat eng kam soni hisoblanadi. Bundan tashqari, Yuqori palata umumiy sonining muayyan foizini belgilash orqali ta'minlanadi. Masalan, GFR Bundestagida 5 foizi eng kam soni hisoblanadi. Ba'zan fraksiya tashkil qilish uchun biror minimum umuman belgilanmaydi, bunda bittadan ortiq mandatga ega bo'lgan har qanday mustaqil partiya parlament guruhini tashkil qilishga haqli bo'ladi. Bunga misol sifatida Armaniston, Portugaliya davlatlarini keltirishimiz mumkin. Bizda esa har bir partiya kamida 9 deputatlik o'rnini egallasa, bu fraksiya uchun eng kam miqdorni tashkil etadi.

Davlat rahbari: «Asosiy qonunimiz fuqarolik jamiyatining tarkibiy qismi bo'lgan nodavlat notijorat tashkilotlari va siyosiy partiyalarning shakllanishi, ularning erkin faoliyat yuritishi uchun keng imkoniyatlar yaratdi, saylov tizimining asosiy tamoyil va qoidalarini mustahkamladi», – deb alohida ta'kidladi.

2018-yil 18-apreldagi «Siyosiy partiyalar to'g'risida»gi qonunga muvofiq partiya guruhlarining huquqlariga o'zgartirish va qo'shimchalar kiritildi.

Bu o'zgarish ham bevosita jamiyatni demokratlashtirish sharoitida siyosiy partiyalar faoliyatining huquqiy va tashkiliy asoslardagi o'ziga xos muammolarni o'rganish, tahlil etish va bu orqali yechim topishda muhim ahamiyat kasb etadi.

Siyosiy partiyalar fraksiyalarining blokka birlashishi masalasi O'zbekiston Respublikasining 2019-yil 4-sentabrdagi O'RQ-563-sonli Qonuni bilan o'zgardi va 2020-yil 1-yanvardan kuchga kirdi. Bunga muvofiq, qonunchilikda o'zgartirishlar belgilandi.

O'zbekiston Respublikasi Oliy Majlisining Qonunchilik palatasida ko'pchilik o'rinni egallagan siyosiy partiya fraksiyasi parlamentdagi ko'pchilikni tashkil etadi. O'z dasturiy maqsadli vazifalarining yaqinligidan yoki mosligi-



dan kelib chiqqan holda blok tuzadigan bir nechta siyosiy partiyalar fraksiyalari parlamentdagi ko'pchilikni tashkil etishi mumkin.

Yangidan shakllantirilgan hukumatning tutgan yo'li va dasturiga yoki uning ayrim yo'nalishlariga qo'shilmaydigan siyosiy partiyalar fraksiyalari o'zlarini muxolifat deb e'lon qilishi mumkin.

Siyosiy partiyalar faoliyatini huquqiy tartibga solishda xorijiy davlatlar tajribasining nazariy-huquqiy tahlilida jahon mamlakatlarida partiyaga a'zolikning xususiyatlari muhim bo'lib, buni milliy qonunchiligimiz nuqtayi nazaridan tahlil etsak, bu borada ham muhim jihatlarni ko'rishimiz mumkin.

Masalan, Germaniyada bu jihatdan o'ziga xoslik bor, ya'ni bu yerda siyosiy partiya markazlashgan partiya apparatiga ega hisoblanadi. Partiya a'zosi partiya biletini oladi, partiya badallarini to'laydi va partiya nizomida nazarda tutilgan barcha intizomiy talablarga bo'ysunadi. Bu o'ziga xos jihatlar siyosiy partiyalar faoliyati qat'iy huquqiy tartibga solinganligi va samarali faoliyatini ta'minlaydi.

Bu yerda rasmiy a'zolik tartibi yo'q. Siyosiy partiya a'zolariga qat'iy tashkiliy a'zolik, shuningdek uning safida ishlash va a'zolik badallarini to'lash majburiyatlari yuklatilmaydi, partiyaga bo'lib o'tgan saylov davrida ovoz bergan fuqarolarning hammasi rasman partiya a'zolari hisoblanadi. Bundan tashqari, jahon mamlakatlarida partiyaga a'zolikning xususiyatlarini Xitoy davlati misolida o'rganadigan bo'lsak, bunda kommunistik bo'lmagan partiyalar muxolif emas, balki XKPga do'st partiyalar hisoblanadi. Bir vaqtda ikkita siyosiy partiyaga a'zo bo'lish mumkin. Bizda esa fuqaro 18 yoshda a'zo bo'lish huquqiga, ikkita partiyaga a'zo bo'lish mumkin emas, a'zolik badallari to'lanadi va bu badal har bir partiyada bir-biridan farq qiladi.

Siyosiy partiyalar faoliyatini huquqiy tartibga solishda xorijiy davlatlar tajribasining tahlilida siyosiy partiyalarni moliyalashtirish muhim hisoblanadi. Siyosiy partiyalar faoliyatini davlat tomonidan moliyalashtirish amaliyoti XX asrning 50-yillari o'rtasidan boshlangan. Bu turdagi amaliyot dastlab uchta mamlakatda (1954-yilda Kosta-Rika, 1955-yilda Argentina, 1959-yilda Germaniya Federativ Respublikasida) boshlangan bo'lsa, 80-yillarga kelib davlat tomonidan moliyalashtirish 21 ta mamlakat qonunchiligida mustahkamlandi. 90-yillar o'rtasiga kelib, bu amaliyot ommalashib, uni qo'llaydigan mamlakatlar soni bir necha baravar ko'paydi, partiyalarni moliyalashtirishni huquqiy tartibga solish tobora muhim masalaga aylana bordi. Turkiya misolida bu masalani kengroq ko'radigan bo'lsak, bu davlatda moliyaviy xarajatlar asosan davlat tomonidan beriladigan xazina yordami orqali amalga oshiriladi. Bosh budjet daromadlarining belgilangan miqdordagi hissasini to'langan bo'lishi, Oliy

saylov Komissiyasiga ko'ra, oxirgi deputatlik saylovlariga qo'shilish huquqiga ega va 10 foizlik tizimiga muvofiq kelishi, shuningdek deputatlik saylovlarida 10 foiz ovoz olmagan bo'lsa ham, yalpi ovozning 7 foizini olgan bo'lishi yetarli hisoblanadi. Demak, Turkiya siyosiy partiyalari nafaqat hukumat tuzishda, balki davlat tomonidan beriladigan xazina yordami uchun ham kurashadilar. Turkiyadagi siyosiy partiyalar o'z mavjudliklarini saqlab qolishlari uchun mustahkam moliyaviy manbaga ega bo'lishlari kerak. Moliyaviy xarajatlar asosan davlat tomonidan beriladigan xazina yordami orqali amalga oshiriladi. Bizda partiya davlat, badal, homiylar, ijalar va boshqa qonun bilan taqiqlanmagan manbalardan moliyalashtiriladi. Konstitutsiyamizning 60-moddasida Siyosiy partiyalar o'z faoliyatlarini moliyaviy ta'minlanish manbalari haqida Oliy Majlisga yoki u vakil qilgan organga belgilangan tartibda oshkora hisobotlar berib turadilar.

Siyosiy partiyalar faoliyatini huquqiy tartibga solishda xorijiy davlatlar tajribasining nazariy-huquqiy tahlilida siyosiy partiya tushunchasi mohiyati ham o'ziga xos bo'lib, buni O'zbekiston va Turkiya misolida ko'rishimiz mumkin.

O'zbekiston Respublikasining «Siyosiy partiyalar to'g'risida»gi Qonunida jumladan bunday deyilgan: «Siyosiy partiya – qarashlari, qiziqishlari va maqsadlari mushtarakligi asosida tuzilgan, jamiyat muayyan qismining davlat hokimiyatini shakllantirishdan iborat siyosiy irodasini ro'yobga chiqarishga intiluvchi hamda o'z vakillari orqali davlat va jamoat ishlarini idora etishda qatnashuvchi O'zbekiston fuqarolarining ko'ngilli birlashmasidir».

Turkiyaning «Siyosiy partiyalar to'g'risida qonuni»ga ko'ra, «Siyosiy partiyalar, Konstitutsiya va qonunlarga muvofiq, deputatlik va mahalliy boshqaruv saylovlari yo'li bilan, nizom va dasturlarida ma'lum qilingan qarashlari to'g'risidagi faoliyatlari va oshkora propagandalari bilan milliy boshqaruvni tashkil etilishini ta'minlab, demokratik davlat va jamiyat tartiboti ichida mamlakatning zamonaviy madaniyat saviyasiga yetishish maqsadini ko'zlagan va malakat miqyosida faoliyat ko'rsatish uchun tashkil topgan nizomga ega tashkilotdir».

Siyosiy partiyalar faoliyatining konstitutsiyaviy kafolatlarini ta'minlash bilan bog'liq xalqaro tajriba huquqiy tarixiga nazar tashlasak, Germaniya, Fransiya, Italiya va Yaponiya kabi davlatlar Konstitutsiyalarida siyosiy partiyalar to'g'risidagi ilk qoidalar o'z aksini topganini ko'ramiz. Siyosiy partiyalarining davlat va jamiyat boshqaruvini demokratlashtirishdagi rolini kuchayti-

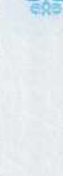

rish maqsadida konstitutsiyaviy qonun, bir necha qonun va qonunosti hujjatlar qabul qilindi.

Harakatlar strategiyasida siyosiy partiyalarning rolini kuchaytirish va takomillashtirish masalasi yuzasidan milliy va xorijiy tajriba tahlili asosida quyidagi xulosa va tavsiyalar beriladi:

– Siyosiy partiyalar faoliyatini huquqiy tartibga solishda xorijiy davlatlar tajribasining nazariy-huquqiy tahlilida siyosiy partiya tushunchasi mohiyatini nazariy asoslarini chuqur o‘rganish muhim. So‘z va fikr erkinligi, saylash va saylanish huquqi, siyosiy plyuralizm, qonun ustuvorligi kabi tushunchalar demokratiyaning asosiy tamoyillaridan hisoblanadi. Ushbu tamoyillarning amalda namoyon bo‘lishi esa, shubhasiz siyosiy partiyalar faoliyatiga bevosita bog‘liqdir;

– Bugungi kunda yurtimizda partiyalar faoliyatini huquqiy tartibga solishda xorijiy davlatlar tajribasidan siyosiy partiyalarni moliyalashtirish, fraksiyalar tashkil etish, jahon mamlakatlarida partiya a‘zolikning o‘ziga xos xususiyatlari ilg‘or tajribasini o‘rganish asosida fuqarolik jamiyatini shakllantirish, huquqiy davlat qurish vazifalari siyosiy partiyalar faoliyatini takomillashtirishni kun tartibiga qo‘yish va muhim jihatlarini o‘rganishni takomillashtirishning muhim yo‘nalishidir;

– Xalqaro tajribada siyosiy partiyalarning ommaviy axborot vositalaridagi faoliyatini oshirish lozimligiga katta e‘tibor qaratish, barcha internet tarmoqlaridagi saytlarini takomillashtirish va jamoatchilik murojaatlarini rivojlantirishda ularga imtiyozlar berishning huquqiy mexanizmlarini kuchaytirish muhim ahamiyatga ega;

– Siyosiy partiyalarning moddiy imkoniyatlarini oshirilishi zahirida har bir partiya qoshida o‘z tarafdorlari muammolarini o‘rganib borishi va siyosiy partiyalar faoliyati ustidan ham jamoatchilik nazoratini baholash mexanizmini xorij tajribasidan o‘rganish va yanada siyosiy partiyalar faoliyatini kuchaytirish uchun muhim poydevor vazifasini o‘taydi.

FOYDALANILGAN ADABIYOTLAR

1. Ўзбекистон Республикасининг Конституцияси. (Қонун ҳужжатлари маълумотлари миллий базаси, 05.09.2019 й., 03/19/563/3685-сон)

2. *Мирзиёев Ш.М.* Қонун устуворлиги ва инсон манфаатларини таъминлаш юрт тараққиёти ва халқ фаровонлигининг гарови. – Тошкент, «Ўзбекистон» НМИУ. 2017, 6-бет.

3. Ўзбекистон Республикасининг «Сиёсий партиялар тўғрисида»ги Қонуни // Ўзбекистон Республикаси Олий Мажлисининг Ахборотномаси. 1997.

4. Ўзбекистон Республикаси Президентининг «Ўзбекистон Республикасини янада ривожлантириш бўйича Ҳаракатлар стратегияси тўғрисида»ги Фармониға шарҳ // Ўзбекистон Республикаси қонун ҳужжатлари тўплами. – 2017. № 6. 70-модда.

5. <https://www.lex.uz/docs/3689258>

6. <https://lex.uz/acts/-54191#-1425714>

7. <http://www.politicalparty.ru>

8. <https://doi.org/11.1014/j.yhkmed.2013.10.31>

9. <https://doi.org/10.1016/j.ypped.2017.08.028>



ЎЗБЕКИСТОНДА УЧИНЧИ РЕНЕССАНС: ТАРИХИЙ ИЛДИЗЛАРИ ВА ҲОЗИРГИ ЗАМОН

Асилбек ХЎЖАЁРОВ,

Қарши давлат университети магистранти

Аннотация. Юртимизда IX–XII асрлардаги Уйғониш – Ренессанс даврининг биринчи босқичи «Мусулмон Ренессанси» ёки «Шарқ Уйғониши», XIV–XVI асрлардаги иккинчи босқичи эса «Темурийлар Ренессанси» дея эътироф этилган.

XIX асрнинг охири – XX асрнинг бошларидаги жадидлар ҳаракатлари ва Ўзбекистон мустақиллигидан кейин Ренессанснинг учинчи босқичи равнақи учун қулай шароитлар вужудга келди ва пойдевори яратилмоқда.

Таянч сўзлар: Шарқ, тарихий илдизлар, жадидлар, мустақиллик, Янги Ўзбекистон, миллий юксалиш, Учинчи Ренессанс, маънавият, ёшлар.

Аннотация. В истории Узбекистана имели место два важных исторических этапа необычайного подъема науки и культуры – это Восточный Ренессанс IX–XII веков и Второй Ренессанс эпохи Амира Темура и Темуридов XIV – начала XVI веков.

После обретения Узбекистаном независимости и особенно в последние годы создаются благоприятные условия для того, чтобы заложить фундамент новой эпохи – развитие третьего этапа Ренессанса.

Ключевые слова: Восток, исторические корни, джадиды, независимость, Новый Узбекистан, национальный подъем, новая эпоха Возрождения – Третий Ренессанс, духовность, молодежь.

Abstract. In our country, the first stage of the Renaissance IX–XII centuries was recognized as the «Muslim Penance» or «Eastern Renaissance», and the second stage of the XIV–XVI centuries as the «Timurid Renaissance».

After the Jadid movements of the late 19th and early 20th centuries and the independence of Uzbekistan, favorable conditions for the development of the third stage of the Renaissance were created and the foundation is being laid.

Key words: East, historical roots, Jadids, independence, New Uzbekistan, national rise, Third Renaissance, spirituality, youth.

Биз олдимизга мамлакатимизда Учинчи Ренессанс пойдеворини барпо этишдек улуғ мақсадни қўйган эканмиз, бунинг учун Хоразмийлар, Берунийлар, ибн Синолар, Улуғбеклар, Навоийлар ва Бобурийларни тарбиялаб берадиган муҳит ва шароитларни яратишимиз керак.

Ш. МИРЗИЁЕВ

Жаҳон халқларининг ижтимоий-иқтисодий тараққиёти мислсиз даражада ривожланиб, глобаллашув жараёнининг қамрови ғоят кенг қўламда кучайиб бораётган ҳозирги даврда инсоният келгуси ҳаётга, айниқса, жаҳон цивилизациясининг тақдири ва барқарорлигига, улуғ аждодларимиз томонидан яратилган бебаҳо илмий-адабий, маънавий-маданий қадриятларни кенг қўламда ўрганиш ва тарғиб этиш билан бевосита боғлиқ бўлиб турибдики, бу мазкур мавзунинг долзарблигини белгилайди.

Биринчи ва Иккинчи Ренессансларнинг тарихини чуқур ўрганиш, илмий хулосалар чиқариш ва ҳозирги Учинчи Ренессанс пойдеворини яратишнинг назарий методологик асосларини ишлаб чиқиш ҳамда ҳозирги «Миллий тикланишдан – миллий юксалиш сари» ғояси асосида халқимизга, жумладан ёшларга аждодларимиз яратган бебаҳо меросни янада чуқурроқ сингдириш, дастлабки ренессансларнинг тарихини қисқа баён этиш, Янги Ўзбекистонда Учинчи Ренессанс пойдеворини яратиш жараёни бўйича фикр-мулоҳазалар юритиш долзарб аҳамиятга эга.

Ўрта асрларда яшаган буюк алломалар мислсиз даҳосининг маҳсули ўларок, юзага келган беқиёс илмий меросни янги тамойиллар асосида тадқиқ этиш, улар томонидан яратилган илмий кашфиётларнинг дунё томонидан ривожланган ўрнини белгилашда ва Шарқ халқлари илмий тафаккурининг жаҳоншумул аҳамиятини кўрсатиб бериш такозо этилмоқда.

«Шарқ» географик тушунча сифатида, дунёнинг икки қутбидан бирини ифодалаши билан бирга қадимдан кўплаб халқ ва элатларнинг бетакрор маданияти ҳамда ўзига хос тамаддунини акс эттирувчи макон ўларок, дунё тараққиётида алоҳида ўзига хос салоҳиятга эга ҳисобланади.

Қадимги Рим алломаларидан бири «Нур, зиё Шарқдан таралади», деган иборани қўллаган. Юнон файласуфи Плутарх (мил. 46–127) ҳам «Тарих Шарқдан бошланади», деган жумлани ишлатган, ҳаттоки олимлар шу номда салмоқли асарлар ҳам яратишган.

Шарқ Уйғониши Европада ҳам тан олинган. «Ўша пайтда (XIII–XVI асрларда) жаҳолат чангалидаги Европанинг кўп қисмида мусулмонлар илм чироғини ёқдилар...», испанлар ёзуви ҳам, шимолий орийлар ёзуви ҳам



Осиёдан олинган; шимоли-ғарбий ва шарқий Европа маданияти юнон-румо-араб уруғларидан униб чикқандир» (Гердер). «Платон, Арасту асарлари ҳам Европага дастлаб арабча таржима ва таҳлиллар орқали кириб боришган. «Шарқликлар Ғарбни Арасту фалсафаси билан яратишган» (Гегель).

Аниқ фанлар ва уларни ўрганиш усулларини, деҳқончилик ва чорвачилик ишларини, денгизда сузиш, ҳарбий техникани Европага Шарқдан олиб ривожлантирди. «Математика, кимё, алгебра соҳасида мусулмонларнинг хизматлари буюк. Бу фанларда мусулмонлар Европанинг муаллимлари бўлиб қолдилар» (Гердер).

Европа Уйғониш даври адиблари А. Данте, Петрарка, Ж. Бокаччо Шарқ илм-фан, адабий асарларидан илҳомланишган. А. Данте «Базм», «Илоҳий комедия» асарларида ибн Сино ва ибн Рушдни ўз устозлари қаторида эҳтиром билан тилга олган. Аҳмад Фарғоний асарларидан фойдаланганини айтади [1, 56 б.]

Рус адиби В. Сулгинский ёзадики: «Ғарб – оқил, Шарқ – донишманд, Ғарб – кенглик, Шарқ – теранлик, Ғарб – ҳаракат билан яшаган, Шарқ эса орзу-умид билан.» Агар Ғарбнинг атоқли инсонлари фаол бўлсалар, Шарқда улар файласуфлардир. Олимлар Шарқ афсоналарида нафақат чуқур фалсафий тизимлар, балки ҳамма фалсафий омиллар, ҳинд-европа мифологиясининг ифодасини топдилар. Ғарбга нисбатан бир неча аср олдин Шарқда Ер юзидаги ҳамма жонзотларнинг эволюцияси ҳақидаги таълимот ишлаб чиқилган эди [2, 399 б.]

Бир пайтлар Шарқ дунёга донғи таралган олимлар, шоирлар ҳамда файласуфлар ватани дейилган.

Марказий Осиё халқларининг иқтисодий-маданий омиллари эзгулик, бунёдкорлик ва умуминсоний тараққиётга хизмат қилиб, улар минтақамиз цивилизациясининг бош ғояси сифатида бугунги кунда ҳам амалда бўлиб келмоқда ва аждодларимиз асос солган ўлмас ғоялар изчил давом этмоқда. Чунки ҳар қандай цивилизация кўпдан-кўп халқлар, миллатлар, элатлар фаолияти самарали таъсирининг маҳсули ҳисобланади.

Сўнгги даврда Марказий Осиё ва қўшни ҳудудларда олиб борилган тарихий, археологик ва этнографик тадқиқотлар мазкур минтақада қадимги Шарқ цивилизациясининг шаклланиши ва ривожланишида ўзига хос ўрин тутганлигини кўрсатувчи кўплаб ашёвий далилларни юзага чиқарди. Уларга асосланиб, «Марказий Осиё цивилизацияси», «Ўрта Осиё цивилизация-

си», «Турон ёки Туркистон цивилизацияси» каби тарихий тушунчалар илимий тадқиқотларда кенг фойдаланилмоқда [3, 3 б.].

Турон цивилизацияси Заратуштра давридан (милоддан аввалги VIII–VII асрлар) то пайғамбаримиз Муҳаммад соллаллоҳу алайҳи васаллам замонасигача (VII–VIII асрлар) бир неча бор юксалиши билан бирга инқирозли жараёнларни ҳам бошидан кечирган. Шунга қарамасдан қадимги цивилизация ўз ривожидан узлуксиз давом этган. Қадимги юнон тарихчиси Диодор: «Бактрия минг шаҳарли мамлакат», деб бежиз айтмаган эди. IX–XII асрларда қудратли Сомонийлар, Қорахонийлар ва Хоразмшоҳлар даврида бутун Шарқда бўлгани каби Туронда ҳам буюк Уйғониш – Ренессанс юз берган. IX–XII асрларда Шарқдаги Уйғониш даври маданияти ўз навбатида Мовароуннаҳр ўлкасига катта таъсир кўрсатган [4, 10 б.].

«Ренессанс» сўзи – французча «Renaissance», италянча – «Rinascimento» – қайта юзага келмок, янгидан туғилмок, қайта тирилиш, уйғониш – деган маъноларни англатади [5, 305 б.].

«Уйғониш» илк бор XVI асрда меъмор, мусаввир ва санъат тарихчиси Жорж Вазари (1511–1574) томонидан Ғарбий Европада буржуа муносабатлари ривожланишининг дастлабки босқичи билан шартланган тарихий даврни тавсифлаш учун қўлланилган. Ушбу истилохнинг ҳозир биз билдирган маъноси фаранг тарихчиси Жюль Мишле (1798–1874) томонидан XIX асрда жорий қилинди [6, 269-270 б.].

«Мусулмон Ренессанси» тушунчалари тарих фанига таниқли Австрия шарқшуноси Адам Мец (1876–1946) томонидан XX аср бошларида қиритилган (1909). Олим «Шарқ» атамасини тарихий мазмунда ишлатиб, Ўрта Ер денгизидан то субконтинентгача бўлган юртларни ва унинг IX–XII асрлардаги маданиятининг юксакларга кўтарилганлигини кўзда тутган. Мазкур ўлкалар қадимий цивилизация бешигидир [7, 203 б.].

«Тарих Шарқдан бошланади» деб тарихчиларнинг таъкидлашига сабаб шуки, шу юртларда милоддан аввалги III минг йиликларда илк шаҳарлар, давлатлар, фан, маданият ва жаҳон динлари шаклланиган. Элам, Шумер, Сакистон, Белужистон, Хараппа, Турон цивилизацияси ўчоқлари бунёдга келган. Турон қадимги жаҳон цивилизациясининг ажралмас қисмидир.

Уйғониш даври – Ренессанс – Марказий Осиё, Эрон, Хитой (X–XII ва XV асрлар), Ғарбий Европада юз берган алоҳида маданий ва тафаккур тарққиёт даври ҳисобланади. «Ренессанс» атамаси дастлаб Италиядаги маданий ва маънавий юксалиш (XIV–XVI асрлар)га нисбатан қўлланилган.



Уни ўрта асрчилик турғунлигидан янги даврга ўтиш босқичи, деб баҳолаганлар.

Маданият тарихида «Уйғониш» (Ренессанс) тушунчаси мавжуд бўлиб, уни кўпроқ ўрта аср Европасига нисбатан асосан XIX асрдан ишлатиб келинган. У ижтимоий – маънавий ҳаётнинг барча жабҳаларидаги жонланишни, кўтарилишнинг бир пайтда, бирваракайига тўғри келишини кўзда тутуди. Масалан, Испанияда XIV–XVI асрларда шундай бўлган [8, 141 б.]. Ренессанс янги шаклдаги тамаддуннинг ривожланиши ва оёққа туришида муҳим роль ўйнайди. «Уйғониш» истилоҳи XV–XVI асрлар мобайнида Европанинг барча мамлакатларини қамраб олган муайян маданий-маърифий ҳаракатни ифодалаш мақсадида қўлланилади.

Қадриятлар тизимида энг юқори ўринга гуманизм (инсонийлик) ғоялари чиқди, бу давр арбоблари гуманистлар деб аталди, гуманизм (инсонийлик) йирик ғоявий ҳаракат сифатида ривожланди.

Собиқ иттифок даврида тарих ва ўқув адабиётларида фақат Ғарб Уйғониш даври ҳақида гап борарди. Шарқдаги Уйғониш жараёни ҳақида ломим дейилмасди. Чунки тарих фанида европоцентризм ғояси ҳукмрон, Ғарб илғор, Шарқ колоқ ақидаси устувор эди. Ваҳоланки, ўша даврда австриялик олим А. Мец, рус олими Н.И. Конрадлар Шарқ Ренессанси ҳақида ҳолисона фикрларини билдиришганди. Ўзбек олимларидан И. Мўминов, М.М. Хайруллаев, Ф. Сулаймонова, Б. Қосимов, А. Саидов, А. Эркаев, Т. Шириновлар ҳам Шарқ Уйғониш даври ҳақидаги теран фикрларни салмоқли асарларида баён этишган.

Президентимиз Шавкат Мирзиёев 2017 йил 19 сентябрда БМТ Бош Ассамблеясининг 72-сессиясидаги нутқида тарихда биринчи маротаба: «Марказий Осиё Уйғониш даврining кўплаб ёрқин намояндаларининг ислом ва жаҳон цивилизациясига кўшган бебаҳо ҳиссасини алоҳида қайд этмоқчиман» деб таъкидлади [9, 253-б.], [9, 253 б.].

Ренессанснинг асосий аломатлари: тафаккурда ва илмий ижодда догматизм, жаҳолат ва мутаассибликни ёриб ўтиб, инсонни улуғлаш, унинг истеъдоди, ақлий-фикрий имкониятларини юзага чиқариш; антик давр (юнон-рим) маданиятига қайтиб, уни тиклаш, бойитиш; черков схоластикасидан қутулиб, адабиёт ва санъатда дунёвий гўзаллик, ҳаёт тароналарини қизгин куйлаш, инсон эрки, хурфикрлилик учун курашиш, бунинг натижаси ўлароқ, ижодий қудрат ва тафаккур кучини намоёйиш этадиган улуғвор бадий асарлар, салобатли бинолар яратилди, илм-фан ривожлантирилди [10, 10 б.].

Аммо Ренессанс, яъни Уйғониш фақат Европа ҳодисаси эмас. Жаҳон маданиятини яхлит олиб ўрганган олимларнинг иши шуни кўрсатадики, Осиё марказидаги Туркистон, Хуросон ва Эронда Италияга қараганда бир неча аср олдин (IX–XII асрлар) улкан маданий кўтарилиш юз берган, илм-фан, фалсафа, адабиёт кучли ривожланиб, илғор инсонпарварлик ғоялари жамият фикрини банд этган, ақлий ва ижодий фаоллик гуркираган. Бу дунё илмида «Мусулмон Ренессанси» ёки «Шарқ Уйғониши» номи билан аталиб келинмоқда [18].

Маълумки, Буюк Ипак йўлининг чорраҳасида жойлашган Турон замин азалдан юксак цивилизация ўчоқларидан бири саналган. Халқимизнинг бой илмий-маданий мероси, тошга муҳрланган қадимий ёзувлар, бебаҳо меъморий обидалар, нодир қўлёзмалар, турли осори-атиқалар миллий давлатчилик тарихимизнинг уч минг йиллик теран илдизларидан хабар беради.

Антик даврда Ренессанс шаклланган Юнонистондаги илмлар IX–XII асрларда Марказий Осиёда равнақ топган. Бу даврда юртимиз ҳудудида, Биринчи Ренессанс шаклланди ва у бутун жаҳон тан оладиган машҳур алломаларни етиштириб берган. Шарқ Уйғониш даврида ҳам буюк алломалар, қомусий билим соҳиблари, машҳур мутафаккирлар етишиб чиққан. Аниқ фанлар соҳасида Муҳаммад Хоразмий, Абу Бақр Розий, Абу Райҳон Беруний, Аҳмад Фарғоний, Умар Хайём, фалсафа соҳасида Абу Наср Форобий, Абу Али ибн Сино, ибн Рушд, Муҳаммад Ғаззолий, Азизиддин Насафий, тилшуносликда Махмуд Замахшарий, шеърятда Абу Абдулло Рудакий, Абулқосим Фирдавсийлар самарали ижод қилишган [1, 57 б.]. Уларнинг жаҳоншумул илмий-ижодий кашфиётлари умумбашарият тараққиёти ривожига мислсиз ҳисса қўшган.

Тарихий манбаларда «ислом маданиятининг олтин асри» деб эътироф этиладиган бу даврда она заминимиздан етишиб чиққан Имом Бухорий, Имом Термизий, Имом Мотуридий, Бурхониддин Марғиноний, Абул Муъин ан-Насафий каби улуғ мутафаккирлар бутун мусулмон оламига донг таратган эдилар.

Ҳақиқатда, ўрта асрларда Мовароуннаҳрда дунёвий ва диний илмларнинг оламшумул тараққиётига, ўрта асрлар Ренессансига асос солинишига бу ўлка аҳолисининг катта қисми шаҳарларда яшаши, шаҳарларда инсонларнинг илмий, маданий, маънавий ҳамда диний фаолиятлари учун яратилган муҳит, Сомонийлар ва Қорахонийлар сулолалари ҳукмронлиги даврида бу ўлкада бир неча юз йил давом этган тинчлик ва осойишталик сабаб бўлган.



Турон заминиди Уйғониш даврининг биринчи босқичида – IX–XII асрларда ҳам маданият юқори чўққисига кўтарилганини алоҳида таъкидлаш лозим. Олимларнинг фикрича, «Мусулмон Ренессанси» Маъмун академиясидан бошланиб, Мирзо Улуғбек академияси билан тугайдиган етти асрлик даврни қамраб олади. Тарих зарварақларига назар ташласак, жамиятнинг ривожига, халқлар тақдирида буюк даҳоларнинг хизматлари бекиёс ўринда турганлигига гувоҳ бўламиз. Кишилиқ тараққиётини батамом янги йўналишга сола оладиган даҳолар инсоният тарихида ниҳоятда кам учрайди, албатта.

Турон заминининг сўнмас юлдузларидан бири Амир Темур ана шундай буюк даҳолардан ҳисобланиб, ул зот дунёнинг уч қитъаси – Осиё, Европа, Африкада кенг кўламли сиёсат юргизгани, ўз фаолияти билан кўплаб халқлар, миллатларнинг дардига дармон бўлган осойишталик, илм-у маърифат, маданият, ободончиликлар олиб кирганлиги билан мўътабардир. Давр тақозосига кўра, буюк зотнинг зиммасига ниҳоятда масъулиятли вазифаларни бажариш ҳам тушган эди. Соҳибқирон буни шараф билан удасидан чиқиб, мўғул босқинчиларидан асорат бўлиб қолган ҳудудлар ва харобалар ўрнида обод ва қудратли буюк давлат барпо этган.

Ҳозирги даврда жаҳонга «ҳали хануз ўз таъсирини ўтказаетган Ўрта Осиё цивилизацияси асосчиси», қолаверса, тарихда ҳам ўчмас из қолдирган буюк давлат арбоби, музаффар саркарда, моҳир дипломат, жонқуяр илм-фан ҳомийси, буюк бобокалонимиз Амир Темур асос солган салтанат ўзига хос салмоқли ўринга эгадир. «XV аср тақдирини белгилаб берган буюк сиймо» – Соҳибқирон ва унинг ворислари Туркистон, Хуросон, Форс, Озарбайжон ва Араб дунёсида бир ярим асрга яқин ҳукм суриб, марказлашган салоҳиятли туркий давлат ташкил этишган эди.

«Туркистоннинг суянган тоғларидан бири» – Амир Темур асос солган тамаддун XIV–XVI асрлар Турон тарихининг «олтин даври» – Уйғониш даврининг алоҳида босқичи ҳозирда «Темурийлар Ренессанси» номи билан жаҳонда эътироф этилди ва тарихга абадий муҳрланди [7, 252–254 б.] Машҳур француз олими Люсьен Керен таъкидлаганидек: «...европалик иждоқорлар Амир Темурни Шарқ Ренессансининг бунёдкори сифатида қадрлайдилар» [11, 20 б.].

Амир Темур шахси билан қанча ғурурлансак, фахру ифтихор этсак, шунга муносибдир. Бинобарин, айнан буюк Соҳибқирон ўз фаолияти билан Туронда Уйғониш даврини бошлаб берган, бугунги саодатли кунларимизнинг тамал тошини қўйган [12, 196 б.].

XIV–XVI асрларда эса Уйғониш – Ренессанс даврининг иккинчи боскичи сўзсиз Амир Темур фаолияти билан узвий боғлиқдир. Бунинг боиси шуки, Соҳибқирон даврида Уйғониш жараёнининг юз беришига асосий омил бу даврда инсоннинг ҳар томонлама ривожланишига ва ҳар бир кишига ўз қобилиятини тўла намоён қилишга қулай шарт-шароитлар яратилган эди.

Амир Темур бобокалонимиз мана шу Туронда туғилгани, мана шу юрtda яшаб, уни ёвдан озод қилгани, буюк давлат барпо этгани билан барчамиз ҳақли равишда фахрланамиз. Бу улуғ зотни эса бизга Аллоҳнинг ўзи миллатимизга қарам сифатида иноят этган. Соҳибқирон бизга қолдирган кадриятлар – барча авлодларимизга хизмат қиладиган абадий ноёб мерос ҳисобланади.

Соҳибқирон Амир Темур бобокалонимиз асос солган ва унинг муносиб авлодлари давом эттирган мухташам салтанат, юртимизда Иккинчи Уйғониш, яъни Иккинчи Ренессанс даврини бошлаб берди. Бу даврда Қозизода Румий, Мирзо Улуғбек, Гиёсиддин Коший, Али Қушчи сингари беназир олимлар, Лутфий, Саккокий, Ҳофиз Хоразмий, Абдурахмон Жомий, Алишер Навоий, Бобур Мирзо каби мумтоз шоир ва мутафаккирлар майдонга чиқди. Шарафиддин Али Яздий, Мирхонд, Хондамир каби тарихчилар, Маҳмуд Музаҳҳиб, Камолиддин Бехзод сингари мусаввирлар, кўплаб хатот ва созандалар, мусикашунос ва меъморларнинг шуҳрати дунёга ёйилди.

Донишманд халқимиз ҳар икки Ренессанс даврида жаҳоннинг энг илғор, тараққий этган халқлари қаторида бўлгани барчамизга улкан ғурур ва ифтихор бағишлайди.

Алломаларимизнинг бундай юксак чўққиларга эришганларига сабаб шуки, энг аввало, жаҳолатга қарши маърифат байроғини баланд кўтариб, ўз ақл-заковати ва бутун салоҳиятини башарият яратган илм-фан ютуқларини чуқур ўрганиш ва бойитишга бағишлаганлар ҳамда ўзларидан бой мерос қолдирганлар.

Таниқли америкалик олим Ф. Старр ёзадики: «XIV асрда Ғарбда Темурланг (Тамерлан) номи билан танилган Амир Темур Дехлидан Ўрта Ер денгизининг шарқий соҳилларигача бўлган дунёни босиб олиб, ўзининг қайта тикланган пойтахти Самарқандда олим ва ижодкорларни тўплади. Бир асрдан сўнг Бобур Мирзо Фарғона водийсидан чиқиб, Ҳиндистонда мўғуллар сулоласига асос солди. Иқтидорли ёзувчи бўлган Бобур ва унинг авлодлари



Марказий Осиёнинг қадимги анъанасини тарқ этмаган ҳолда ўз саройига келувчи ижодкорларни жам этди» [13, 57–58 б.].

Самарқандда шаклланган «Темурийлар Ренессанси» куёш каби порлаб Шарқу Ғарб мамлакатларига таралди. Темурийлар Ренессанси мусулмон тамаддуни тожидаги ажойиб жавоҳирлардан бири бўлиб қолди, деган эди Жан Поль Ру.

XIV–XVI асрларда рўй берган Иккинчи Шарқ Ренессанси натижасида дунё аҳамиятига молик кўплаб олимлар, фозилу фузалолар етишиб чиққан. Шу сабабдан ҳам тарихчилар Туроннинг Иккинчи Уйғониш даврини ҳақли равишда «Темурийлар Ренессанси» деб аташмоқда. Бу ғоя 2014 йил 14–15 майда Самарқанд шаҳрида бўлиб ўтган халқаро илмий анжуманда ҳам яқдиллик билан қўллаб-қувватланди. Темурийлар даври ҳақиқатан ҳам илм-фан, маданият ва маърифатнинг беҳад раванқ топишини таъминлаган Шарқ Уйғониш даври эди.

Соҳибқирон нафақат барҳаёт инсонларга, балки ўтмишда яшаб ўтган алломалар ва азиз-авлиёлар хотираларини абадийлаштиришга ғамхўрлик кўрсатган, бу ҳол фуқаролар онгида ҳамиша эзгу хизмат қилганлар ҳеч қачон унутилмайди, деган эзгу тушунчани шакллантирган.

Бу даврда шаҳарсозлик, меъморлик, тасвирий ва амалий санъат, наққошлик, зардўзлик, металга бадиий ишлов бериш, хаттотлик, илм-фан ва таълим-тарбия, бадиий ижодиёт, китобат санъати ва кутубхоначилик, муסיқашунослик каби соҳалар ниҳоятда ривожланган. Туронзамин Ренессанси таъсири Хуросон ва Ҳиндистон, ҳаттоки Европа мамлакатларига ҳам ўз таъсирини кўрсатган. Европа халқлари темурийлар Ренессансини теран таҳлил қилишган.

Амир Темури илм-фан ва маданият равнақига кенг имкониятлар яратган, дин пешволари, олимлар, санъатшунослар, ёзувчилар, шоирларга алоҳида ғамхўрлик кўрсатиб турган. Бу сиёсат натижасида Шарқ Уйғониш даврининг иккинчи босқичига асос солган [14, 52 б.].

XIV асрдаги улкан ва ёрқин сиймо – Амир Темури жаҳон тарихида қудратли ва гуллаб-яшнаган давлат барпо этиб, ўрта аср дунёсининг асл маданият ва маънавий марказларидан бирига айланган, инсон ақли ва истеъдодини ноёб ижоди бўлиб, бугунги кунда ҳам сақланиб қолган мислсиз меъморий обидалари билан ер юзининг сайқали бўлган Самарқанд шаҳрини унинг пойтахтига айлантирган атоқли саркарда ва давлат арбоби сифатида кирган.

Соҳибкирон олимлар, файласуфлар, меъморлар, шоирлар, ҳофиз-у машшукларга ғамхўрлик қилишда ҳам ном қозонган. Темурийлар даври ҳақиқатан ҳам илм-фан, маданият ва таълимнинг беҳад раванқ топанлигини таъминлаган Шарқ Уйғониш даври эди. Шунингдек, муаррихлар бу даврни «Мовароуннаҳр (Турон) тарихининг олтин даври» деб ҳам баҳолашмоқда.

Кўплаб тарихчи олимларнинг фикрича, Шарқ, хусусан Марказий Осиё минтақаси IX–XII ва XIV–XVI асрларда бамисоли пўртанадек отилиб чиққан икки қудратли илмий-маданий юксалишнинг манбаи ҳисобланиб, жаҳоннинг бошқа минтақаларидаги Ренессанс жараёнларига ижобий таъсир кўрсатган. Шарқ Уйғониш даври – Шарқ Ренессанси сифатида дунё илмий жамоатчилиги томонидан ҳақли равишда тан олинган.

Машҳур француз темуршуноси Л. Керен таъкидлаганидек: «Темур инсоният ривожига ажойиб миниатюралар, тенги йўқ сирланган сопол идишлар, шеърият ва илҳомга тўла фалсафий асарлар яратилишига имкон яратган ва катта ҳисса қўшган. «Темурийлар уйғониш даври» деб аталмиш сермахсул маданий меросга асос солган». [15, 12 б.]

XVIII асрларгача европаликлар Амир Темур яратган Ренессансдан тўла хабардор эмас эди. XVIII–XX асрларда жаҳоннинг кўпгина давлатлари бу давр ютуқларидан баҳра ола бошлади. Шу сабабли европалик иждоқорлар уни Шарқ Ренессанси бунёдкори сифатида кадрлайдилар. Шу билан бирга кўплаб тадқиқотчилар қайд этганидек, агар Европа Уйғониш даврининг натижалари сифатида адабиёт ва санъат асарлари, меъморлик дурдоналари, тиббиёт ва инсонни англаш борасида янги кашфиётлар юзага келган бўлса, Шарқ Уйғониш даврининг ўзига хос хусусияти, аввало, математика, астрономия, физика, химия, фармакология, тиббиёт каби аниқ ва табиий фанларнинг, шунингдек, тарих, фалсафа ва адабиётнинг ривожланишида намоён бўлди.

Бу эса Европа дунёсида Уйғониш даврини бошлаб берганлигини ва бунинг орқасидан бир қадар амалий натижаларга эришганлигини бугун уларнинг ўзлари ҳам тан олишган. Чунки қадимда янграган «Нур, зиё Шарқдан таралади», «Тарих Шарқдан бошланади» деган эътирофлар бежиз эмаслигини бугун жаҳон жамоатчилиги ҳис этиб турибди. Демакки, башарият тарихининг буюк сиймоси Соҳибкирон Амир Темур ва темурийлар даврида Туронзамин Ренессанси – Уйғониш даврининг иккинчи босқичига тамал тоши қўйилиб, бой маданий мерос яратилган эди.

XVI асрнинг иккинчи ярмидан бошлаб Марказий Осиё заминида ички уруш ва низолар, ҳокимият учун кураш авж олди. Айирмачилик ва маҳал-

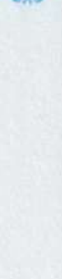

лийчилик кучайди, маърифат ўрнига жаҳолат илдиз отди. Натижада бир пайтлар гуллаб-яшнаган ўлкамизда ижтимоий-сиёсий ва иқтисодий инқироз юзага келиб, илм-фан ва тафаккур машъали сўна бошлади. Юртимизнинг XIX асрда қарамликка тушиб қолишида айна шундай салбий ҳолатлар асосий сабаб бўлгани тарих саҳифаларидан маълум.

Мамлакатимизда XX асрда маърифатпарвар жадидлар бутун умрларини миллий уйғониш ғоясига бағишлаб, ўлкани жаҳолат ва қоқоқликдан олиб чиқиш, миллатимизни ғафлат ботқоғидан қутқариш учун бор куч ва имкониятларини сафарбар этдилар. Шу йўлда улар ўзларининг азиз жонларини ҳам қурбон қилдилар ва улар «Илмдан бошқа нажот йўқ ва бўлиши ҳам мумкин эмас» деган ҳадиси шарифни ҳаётининг эътиқод деб билдилар. Миллий истиқлол, тараққиёт ва фаровонликка, аввало, маърифат орқали, дунёвий ва диний билим, замонавий илм-хунарларни чуқур эгаллаш орқали эришиш мумкин, деб ҳисобладилар.

Бу даврда Абдулла Авлоний, Маҳмудхўжа Бехбудий, Мунавварқори Абдурашидхонов, Убайдулла Хўжаев, Абдурауф Фитрат, Ибрат домла, Абдулхамид Чўлпон, Абдулла Қодирий, Ашурали Зоҳирий, Ҳожи Муин ва бошқа яна юзлаб улуғ инсонлар миллий уйғониш ва миллатпарварлик ҳаракатининг олдинги сафларида турдилар. Улар янги усул мактаблари билан бир қаторда, одамларнинг дунёқараши ва турмуш тарзини ўзгартиришга қаратилган газета-журналлар, нашриёт ва кутубхоналар, театрлар ташкил этдилар.

Жадидларимиз ўз олдига қўйган эзгу мақсадларни амалга оширишга мавжуд вазият, ижтимоий тузум йўл берганди. Улар ўша даврнинг турли кимсаларининг туҳмат-маломатларига дучор бўлдилар. Дастлаб Россия ҳукумати, кейинчалик шўролар уларни аёвсиз қувғин ва қатағон қилиб, миллий уйғониш ва тараққиёт ҳаракати Ватанимиз учун ёрқин хотира сифатида қолди. Юртимиз озодлиги ва халқимиз бахт-саодати йўлида жонини фидо қилган жадидларнинг илмий-маърифий, адабий-бадиий мероси ҳозирги даврда ҳам катта аҳамиятга эга.

Ўзбекистон Президенти Шавкат Мирзиёев 2020 йил 31 августдаги Ўзбекистон Республикаси Мустақиллигининг йигирма тўққиз йиллигига бағишланган тантанали маросимда «Бугун жаҳон миқёсида юртимиз ҳақида сўз кетганда «Янги Ўзбекистон» ибораси тилга олинмоқда. Бу кейинги йилларда тараққиётнинг мутлақо янги босқичига қадам қўйганимиз, эришаётган залворли ютуқларимизнинг эътирофидир. Халқимизнинг улуғвор қудрати жўш урган ҳозирги замонда Ўзбекистонда янги бир уйғониш –

Учинчи Ренессанс даврига пойдевор яратилмоқда, десак, аини ҳақиқат бўлади» деб таъкидлади («Халқ сўзи», 2020 йил 1 октябрь).

Юртбошимиз таъкидлаганидек, биз бебаҳо меросимизга кўпинча фақат тарихий ёдгорликка қарагандай муносабатда бўлиб келмоқдамиз. Бундай тенгсиз бойликни амалий ҳаётимизга татбиқ этишда бепарволик ва эътиборсизликка йўл қўймоқдамиз. Ваҳоланки, бундай ноёб мерос жаҳондаги санокли халқларга насиб этган. Масалан, биргина Ўзбекистон Фанлар академиясининг Абу Райҳон Беруний номидаги Шарқшунослик институти фондларида сақланаётган 100 мингдан ортиқ нодир қўлёзмаларга жаҳон аҳли ҳавас қилади. Алломаларимизнинг ноёб илмий-маънавий мероси биз учун доимий ҳаракатдаги ҳаётий дастурга айланиши керак. Бу ўлмас мерос хамиша барчамизга доимо куч-қувват ва илҳом бағишлайди, албатта.

Демакки, Муҳтарам Президентимиз мустақиллик байрамининг 29 йиллиги тантанасида, Ўқитувчи ва мураббийлар байрами табригида, Ўзбекистон ёшларининг биринчи форумида, Олий Мажлисга Мурожаатномасида, Хавфсизлик кенгашининг кенгайтирилган йиғилишида ва бошқа анжуманларда Янги Ўзбекистонда Учинчи Ренессанснинг илмий-назарий ва методологик асосларини яратди. Зеро, Юртбошимиз таъкидлаганидек: «Биз Учинчи Ренессанс масаласини стратегик вазифа сифатида олдимизга қўйиб, уни миллий ғоя даражасига кўтармоқдамиз» [16].

Юртбошимизнинг Ўзбекистондаги Учинчи Ренессанс ғояси бўйича матбуот ва оммавий ахборот воситаларида қизгин мунозаралар бошланиб кетди. Чунки мазкур ғоя ниҳоятда кенг қамровли бўлиб, ижтимоий фанлар вакиллари ўзларининг фикр-мулоҳазаларини билдиришлари ва илмий концепциялари яратиши лозим. Биринчи ва Иккинчи Ренессанс каби Учинчи Ренессанс ҳам узоқ давом этадиган жараёндир.

Учинчи Ренессанс пойдеворини яратиш жараёни беш-ўн йил давом этмай, анча катта ва машаққатли даврни талаб қилади. Бунинг учун, энг аввало минглаб истеъдодли, иқтидорли ёшлар, замон талабларига жавоб берадиган юқори малакали кадрлар, фидойи инсонлар ниҳоятда зарур.

Президентимиз раҳнамолигида улуғ ниятлар билан пойдевори қўйилаётган янги Уйғониш даври юртимизда саҳифаларга бой тарих яратилмоқдаки, бу келгуси авлодларга муносиб мерос қолдиришга хизмат қилиши шак-шубҳасиздир.



Фойдаланилган адабиётлар

1. Ўзбекистон миллий энциклопедияси. 9-жилд. – Т., ЎЗМЭ ДИН, 2005.
2. Сулаймонова Ф. Шарқ ва Ғарб. – Т., «Ўзбекистон» НМИУ, 1997.
3. Мавлонов Ў. Марказий Осиёнинг қадимги йўллари. – Т., «Академия», 2008.
4. Хайруллаев М. Ўрта Осиёдаги Уйғониш даври маданияти. – Т., «Фан», 1994.
5. Ўзбекистон миллий энциклопедияси. 7-жилд. – Т., ЎЗМЭ ДИН, 2004.
6. Шайх Муҳаммад Содиқ Муҳаммад Юсуф. Олам ва одам, дин ва илм. – Т., «Hilol-Nashr», 2019.
7. Ширинов Т. Тарихимиз этюдлари. – Т., «Шарқ», 2011.
8. Қосимов Б. Уйғонган миллат маърифати. – Т., «Маънавият», 2011.
9. Мирзиёев Ш.М. Халқимизнинг розилиги бизнинг фаолиятимизга берилган энг олий баҳодир. 2-ж. – Т., «Ўзбекистон» НМИУ, 2018.
10. Исмоилов И., Шаропов А. Тарих атамалари луғати. – Т., 2013.
11. Ртвеладзе Э.В., Саидов А.Х. Амир Темур в зеркале мировой науки. – Т., 1999.
12. Амир Темур Ғарб адиблари нигоҳида. – Т., «Davr press», 2016.
13. Фредерик Старр. Марказий Осиёнинг янгитдан кашф этилиши. – «Жаҳон адабиёти», 2014 йил, 6-сон.
14. Саидов А.Х. Амир Темур ва Султон Мирхайдар ота. – Қарши, «Насаф», 2016.
15. Эркаев А. Тарих сабоқлари ва Учинчи Ренессанс зарурияти. – «Халқ сўзи» газетаси, 2021 йил 6 январь.
16. Саидов А. Учинчи Ренессанс ва маънавий-маърифий уйғониш. – «Янги Ўзбекистон», 2021 йил 26 январь.
17. Мец А. Мусульманской Ренессанс. – М., 1966; Конрад Н.И. Запад и Восток. – М., 1972.

НАВОИЙ ВИЛОЯТИДА КИЧИК БИЗНЕС ФАОЛИЯТИНИНГ РИВОЖЛАНИШ ҲОЛАТИНИ ЭКОНОМЕТРИК ПРОГНОЗЛАШ

Олимжон ХУДОЙБЕРДИЕВ,

Навоий давлат кончилиқ институти талабаси

Аннотация. Мақолада Навоий вилояти кичик бизнес субъектлари фаолияти ривожланиши, соҳада яратиладиган маҳсулот ва хизматлар ҳажмига таъсир этувчи асосий омиллар белгилаб олиниб, ҳар бир омилнинг вилоятдаги кичик бизнес фаолиятида умумий маҳсулот ҳажмига таъсири эконометрик баҳоланиб, келажақдаги ушбу кўрсаткич ҳажми прогнози илмий асослаб берилган.

Таянч сўзлар: Кичик бизнес, тадбиркорлик, кичик бизнес ривожланишига таъсир этувчи омиллар, инвестиция ҳажми, асосий фондлар, эконометрик таҳлил, прогнозлаш.

Аннотация. В статье определены основные факторы, влияющие на развитие малого бизнеса в Навоийской области и на объем создаваемых в отрасли товаров и услуг, и эконометрически оценено влияние каждого фактора на объемы малого бизнеса в регионе; здесь дается и научно обоснованный прогноз.

Ключевые слова: малый бизнес, предпринимательство, факторы, влияющие на развитие малого бизнеса, объем инвестиций, основные средства, эконометрический анализ, прогнозирование.

Abstract. The article identifies the main factors influencing the development of small business in the Navoi region, the volume of goods and services created in the industry, the impact of each factor on the volume of small business in the region is econometrically assessed, and a scientifically substantiated forecast is given.

Key words: Small business, entrepreneurship, factors affecting the development of small business, investment volume, fixed assets, econometric analysis, forecasting.

«2017–2021 йилларда Ўзбекистон Республикасини ривожлантиришнинг бешта устувор йўналишлари бўйича Ҳаракатлар стратегияси»да иктисодиётни ривожлантириш ва эркинлаштириш, миллий иктисодиёт барқарорлигини таъминлаш, қишлоқ хўжалиги тармоғини модернизациялаш ҳамда хусусий секторни қўллаб-қувватлаш ва ривожлантириш каби устувор вазифалар белгилаб берилди [1]. Ушбу вазифалар кичик бизнес ва хусусий тадбиркорлик субъектларининг турли даражаларда ривожланиш омиллари ва тенденцияларини статистик усулларда баҳолаш, статистик кўрсаткичлар тизимини ишлаб чиқиш, ҳудудий иктисодий ривожланиш стратегияларининг статистик моделларини тузиш ва прогностлашнинг илмий-услубий асосларини такомиллаштиришда муҳим аҳамият касб этади.

Кичик бизнес ва хусусий тадбиркорлик (КБХТ) фаолиятининг ривожланиш даражаси қайси омиллар таъсирида янада ижобий бўлиши мумкинлигини аниқлаш, қандай омилларнинг салбий таъсирини олдиндан кўра билиш, ушбу омиллар таъсирини илмий жиҳатдан асослаб, тегишли хулосалар чиқаришимиз лозим. Шундай экан, Навоий вилояти КБХТ ривожланишининг кўп вариантли прогностларини амалга оширишда вилоят статистика ташкилотлари ва илмий изланишлар давомида йиғилган маълумотлардан фойдаланиб соҳада яратилаётган маҳсулот ҳажмини аниқлаш бўйича регрессия тенгламасини аниқлаймиз. КБХТда яратилган маҳсулот ҳажми асосида вилоят ялпи ҳудудий маҳсулот ҳажмини ҳисоблаймиз.

Навоий вилоятида ялпи ҳудудий маҳсулот (ЯҲМ) ҳажми ҳамда кичик бизнес ва хусусий тадбиркорлик (КБХТ) фаолиятини ифодаловчи асосий кўрсаткичларни қуйидагича белгилаб олдик:

- ялпи ҳудудий маҳсулот ҳажми (млрд сўм) – Z ;
- кичик бизнес ва хусусий тадбиркорлик соҳасида яратиладиган маҳсулот ва хизматлар ҳажми (млрд сўм) – Y ;
- кичик бизнесда банд бўлганлар сони (минг киши) – X_1 ;
- кичик бизнесга жалб этилган инвестициялар ҳажми (млрд сўм) – X_2 ;
- фаолият кўрсатаётган кичик бизнес корхоналари сони (минг дона) – X_3 ;
- кичик бизнесда асосий фондлар қиймати (млрд сўм) – X_4 .

2000–2019 йиллар давомида Навоий вилоятида КБХТнинг ЯҲМдаги улуши 2000 йилдаги 21,5 фоиздан 2005 йилда 18,5 фоизгача тушиб, ушбу кўрсаткич 2016 йилга 41,8 фоизгача кўтарилган йиллар бўлган. КБХТ томонидан яратилган товар ва хизматлар ҳажми ушбу кўрсаткичдан келиб чиқиб, ҳисобланди (1-жадвал).

Навий вилоятда кичик бизнес ва хусусий тадбиркорлик фаолиятини ифодаловчи асосий кўрсаткичлар динамикаси

Йиллар	Ялли худуд- дий маҳсулот ҳажми, млрд сўм	Кичик бизнеснинг ялли худудий маҳ- сулотдаги улуши, %	Кичик бизнес ва хусусий тадбиркорлик соҳасида яратиладиган маҳсулот ва хизматлар ҳажми, млрд сўм	Кичик бизнесда банд бўлганлар сони, минг киши	Кичик бизнесга жалб этилган инвестициялар ҳажми, млрд сўм	Фаолият кўра- таётган кичик бизнес корхона- лари сонини, дона	Кичик бизнесда асосий фондлар қиймати, млрд сўм
	Z		Y	X ₁	X ₂	X ₃	X ₄
2000	146,8	21,5	31,562	115,4	1,5	3180	4,1
2001	225,1	22,7	51,098	133,4	3,2	3902	6,5
2002	380,9	22,3	84,941	143,5	9,6	4448	11,2
2003	549,0	20,0	109,800	159,4	13,4	3668	17,3
2004	702,5	20,8	146,120	180,0	14,1	3161	29,8
2005	1099,4	18,5	203,389	196,2	21,9	3215	45,9
2006	1578,4	19,3	304,631	201,0	28,1	3529	78,5
2007	1887,6	25,6	483,226	214,1	39,9	3955	135,6
2008	2691,8	29,1	783,314	219,5	54,4	4530	234,3
2009	3029,0	31,2	945,048	224,9	108,8	5253	262,4
2010	3836,2	34,4	1319,653	227,5	215,9	5438	337,6
2011	4562,2	35,9	1637,830	231,5	308,8	5986	400,5
2012	5603,5	35,7	2000,450	246,0	374,2	6047	486,9
2013	6587,3	36,1	2378,015	249,1	402,2	6219	599,0
2014	7931,3	36,9	2926,650	253,1	446,1	6309	739,8
2015	9105,3	40,5	3687,647	254,0	599,8	6728	1007,0
2016	10198,7	41,8	4263,057	254,5	657,4	6959	1185,2
2017	14232,2	41,0	5835,202	250,6	1032,4	7569	1521,7
2018	22132,2	41,0	9074,202	229,3	1514,0	9104	2370,0
2019	36685,2	31,3	11482,468	224,8	3432,3	14885	3141,7

Манба: Navoiy viloyat statistika boshqarmasi maълumotlari asosida muallif tomonidan tuzilgan.

КБХТ томонидан яратилган товар ва хизматлар ҳажмини ЯҲМга боғлиқлигини аниқлашда ва прогноз қилишда кўрсаткичлар янада ишончли бўлиши учун, барча пул қийматидаги кўрсаткичларни 2019 йилги нархларда ҳисоблаб чиқилиши мақсадга мувофиқ.

Навоий вилоятининг ЯҲМ ўсиш кўрсаткичларидан фойдаланган ҳолда 2000 йилдан 2018 йилгача бўлган кўрсаткичлар базавий 2019 йилларга мос нархлар индексига кўпайтириб аниқланди. Бу маълумотлар 2-жадвалда келтирилган [2].

Олинган натижаларни куйидаги баҳолаш мезонлари билан баҳолаймиз:

Вилоят ялпи ҳудудий маҳсулоти ҳажмининг ривожланиш жараёнларини баҳолашда регрессия моделидан фойдаланишни лозим топдик. Бунда n – кўрсаткичли ва чизикли кўринишда регрессион моделларини ҳосил қилдик. Бунинг учун жараёни регрессион моделларини ҳосил қилишда энг кичик квадратлар усулидан фойдаландик.

Регрессия тенгламасининг «аҳамиятлилигини» баҳолаш учун Фишернинг F – критериясидан фойдаланилади.

Регрессия тенгламаси параметрларининг статистик маънодорлигини баҳолаш Стьюдент – t критерияси ёрдамида ҳам амалга оширилиши мумкин (эркинлик даражаси сони $n-2$ ва $\alpha = 0,05$ бўлганда t белгининг жадвал қийматлари Стьюдент тақсимоти жадвалидан топилади) [3].

Кичик бизнес ва хусусий тадбиркорлик маҳсулотлари ҳажмини Y деб белгиладик, кузатувлар натижасида олинган қийматлар t вақт омилига боғлаган ҳолда тренд моделларини ҳосил қилдик. Статистик маълумотларга (2000–2019 йиллар) асосланиб (2-жадвал), КБХТ маҳсулоти ҳажмининг бир қанча вариантдаги тренд моделлари ҳосил қилинди ва баҳолаш мезонлари билан баҳолаб, оптимал моделларини танлаб олинди.

**Навий вилоятда кичик бизнес ва хусусий тадбиркорлик фаолиятини
ифодаловчи асосий кўрсаткичлар динамикаси (қиссий 2019 йил нархларида)**

Йиллар	Ялли худуд- дий маҳсулот ҳажми, млрд сўм	Кичик бизнес ва хусусий тадбиркорлик соҳасида яратилган маҳсулот ва хизматлар ҳажми, млрд сўм	Кичик бизнесда банд бўлганлар сони, минг киши	Кичик бизнесга жалб этилган инвестициялар ҳажми, млрд сўм	Фаолият кўрсатаётган кичик бизнес корхона- лари сони, дона	Кичик бизнесда асосий фондлар қиймати, млрд сўм
	Z	Y	X ₁	X ₂	X ₃	X ₄
2000	16749,9	3601,2	115,4	171,2	3180,0	467,8
2001	16990,5	3856,9	133,4	241,5	3902,0	490,6
2002	17784,2	3965,9	143,5	448,2	4448,0	522,9
2003	18117,0	3623,4	159,4	442,2	3668,0	570,9
2004	19262,6	4006,6	180,0	386,6	3161,0	817,1
2005	19690,3	3642,7	196,2	392,2	3215,0	822,1
2006	20787,5	4012,0	201,0	370,1	3529,0	1033,8
2007	21669,6	5547,4	214,1	458,1	3955,0	1556,7
2008	22745,7	6619,0	219,5	459,7	4530,0	1979,8
2009	23565,6	7352,5	224,9	846,5	5253,0	2041,5
2010	24666,8	8485,4	227,5	1388,2	5438,0	2170,8
2011	26643,2	9564,9	231,5	1803,4	5986,0	2338,9
2012	28017,5	10002,3	246,0	1871,0	6047,0	2434,5
2013	29247,6	10558,4	249,1	1785,8	6219,0	2659,6
2014	30932,1	11413,9	253,1	1739,8	6309,0	2885,2
2015	32141,7	13017,4	254,0	2117,3	6728,0	3554,7
2016	33247,8	13897,6	254,5	2143,1	6959,0	3863,8
2017	33730,3	13829,4	250,6	2446,8	7569,0	3606,4
2018	35411,5	14518,7	229,3	2422,4	9104,0	3792,0
2019	36685,2	11482,5	224,8	3432,3	14885,0	3141,7

Манба: Навий вилоят статистика бошқармаси маълумотлари асосида муаллиф томонидан тузилган.



Жараёни таҳлил қилиб, эришилган натижа 3-жадвалда ифодаланган.

3-жадвал

Навоий вилояти ялпи ҳудудий маҳсулоти ҳажми ўсишига кичик бизнес ва хусусий тадбиркорлик соҳаси таъсирида қурилган регрессион модель

Ўзгарувчи	Модель коэффициентлари	Стандарт хатолар	t-Стъюдент мезони	P-қиймати
Y	1,598199	0,099324	16,09071	0,0000
C	12379,16	897,3738	13,79487	0,0000
R2-Детерминация коэффициенти	0,934997	Боғлиқ ўзгарувчининг ўртача қиймати		25404,33
Текисланган R2-Детерминация коэффициенти	0,931386	Боғлиқ ўзгарувчининг стандарт четланиши		6612,654
Регрессиянинг стандарт хатоси	1732,138	Акайкенинг ахборот модели		17,84674
Қолдиқлар квадратлари йиғиндиси	54005460	Шварцнинг ахборот модели		17,94631
Максимал ўхшашлик функциясининг қиймати	-176,4674	Hannan-Quinnriter		17,86618
F – Фишер мезони	258,9109	DW-Дарбин-Уотсон мезони		0,872556
Prob (F – Фишер мезони)	0,000000			

Манба: Муаллиф томонидан ишлаб чиқилган.

3-жадвалда олинган натижа таҳлили шуни кўрсатадики, вилоят ялпи ҳудудий маҳсулоти ҳажми ривожланиши жараёнининг регрессион моделида детерминация коэффициенти $R^2 = 0,9349$; $F_{\text{ҳисоб}} = 258,91$; ($\alpha = 0,05$ бўлганда, $F_{\text{жад}} = 2,17$) га тенг. Стъюдент мезони бўйича ҳар бир коэффициентни таққослаганимизда жадвал қийматидан ҳисобий қийматлари катта эканлиги аниқланди. Шунинг учун қуйидаги регрессион моделни адекват деб танлаб олдик:

$$Z = 12379,16 * t + 1,598 * Y; \quad (1)$$

$$t(13,794) (16,090)$$

Навоий вилоятида кичик бизнес ва хусусий тадбиркорлик соҳасида яратиладиган маҳсулот ва хизматлар ҳажми ўсишига қуйидаги омиллар-

ни асосий таъсир этувчи омиллар сифатида олдик: кичик бизнесда банд бўлганлар сони, кичик бизнесга жалб этилган инвестициялар ҳажми, фаолият кўрсатаётган кичик бизнес корхоналари сони, кичик бизнесда асосий фондлар қиймати. Бу омиллар орқали кўп омилли регрессион модель тузиш мақсадини қўйдик.

Кўп омилли регрессион модель тузишнинг асосий қоидаларидан бири моделга танланиб олинган омиллар ўртасида боғланиш зичликларини аниқлаш, яъни танлаб олинаётган омиллар ўртасида боғланиш мультиколленеарлик муаммосини текшириш ҳисобланади [4].

Нативавий омил учун таъсир этувчи омиллар ўртасида корреляцион матрицаси Eviews 9 дастурида ҳисобланди. Бу омиллар ўртасида мультиколленеарлик мавжуд эмаслигини аниқлашда автокорреляцион таҳлил ўтказамиз (4-жадвал).

Навоий вилоятида кичик бизнес ва хусусий тадбиркорлик соҳасида яратилган маҳсулот ва хизматлар ҳажми ўсишига таъсир этувчи омиллар бўйича кўп омилли эмпирик модел тузиш учун юқорида келтирилган барча омиллар олинди ва уларнинг моделда ўзларини қандай тутишлари текшириб кўрилади [5].

4-жадвал

Кичик бизнес ва хусусий тадбиркорлик соҳасида яратилган маҳсулот ва хизматлар ҳажмининг ўсишига таъсир этувчи омиллар ўртасидаги корреляцион матрица

	Y	X ₁	X ₂	X ₃	X ₄
Y	15206300				
Correlation	1,000000				
SSCP	3,04E+08				
t-Statistic	-----				
Probability	-----				
X1	133183,7	1745,193			
Correlation	0,817556	1,000000			
SSCP	2663674,	34903,86			
t-Statistic	6,023447	-----			
Probability	0,0000	-----			
X2	3334274	28120,07	874834,5		
Correlation	0,914169	0,719667	1,000000		



SSCP	66685487	562401,4	17496689		
t-Statistic	9,568663	4,397530	-----		
Probability	0,0000	0,0003	-----		
X3	7517607,	55330,30	2254928,	7011282,	
Correlation	0,728063	0,500199	0,910481	1,000000	
SSCP	1,50E+08	1106606,	45098566	1,40E+08	
t-Statistic	4,506004	2,450788	9,340694	-----	
Probability	0,0003	0,0247	0,0000	-----	
X4	4494953,	42388,40	976412,4	2237490,	1363918,
Correlation	0,987005	0,868823	0,893874	0,723550	1,000000
SSCP	89899063	847768,0	19528249	44749808	27278354
t-Statistic	26,05953	7,444823	8,459136	4,447175	-----
Probability	0,0000	0,0000	0,0000	0,0003	-----

Кичик бизнес ва хусусий тадбиркорлик соҳасида яратиладиган маҳсулот ва хизматлар ҳажми ва уларга таъсир этувчи омиллар ўртасидаги эконометрик модел тузиш ва таҳлил қилиш учун энг кичик квадратлар усулидан фойдаланамиз.

Жараёнларнинг кўп омилли эмпирик моделларига эга бўлиши учун Eviews 9 дастурида бир неча вариантлар ҳисоб-китоб қилинди ва тегишли натижалар олинди. 5-жадвалда КБХТ маҳсулоти ҳажмининг ўсиши учун эмпирик модель қурилган ва бу моделни ҳамда унинг параметрларини баҳолашда мезонлардан фойдаланиб, аҳамиятлилиги кўрсатилган [6].

Навоий вилояти кичик бизнес ва хусусий тадбиркорлик соҳасида яратиладиган маҳсулот ва хизматлар ҳажми ўсиши учун регрессион моделни куриш ҳисобланган DW мезонининг қиймати жадвал қийматидан юқори эканлиги аниқланди. Агар натижавий омилнинг қолдиқларида автокорреляция мавжуд бўлмаса, у ҳолда ҳисобланган DW мезонининг қиймати 2 атрофида бўлади. Мазкур мисолда ҳисобланган DW мезонининг қиймати 1,6 га тенг. Бу эса натижавий омил қолдиқларидан автокорреляция мавжуд эмаслигини кўрсатади.

Фишер ва Стьюдент мезонлари ҳисобланиб, ҳисобланган қиймат жадвал қийматлари билан таққосланган, жадвал қийматларидан катталиги аниқланган. Қуйидагича эмпирик модел ҳосил қилдик:

$$Y = 5681,322 - 19,150 * X_1 + 2,054 * X_2 - 0,440 * X_3 + 3,142 * X_4$$

$$(7,660) (-4,643) (5,701) (-5,104) (14,272); \quad (2)$$

**Навий вилояти кичик бизнес ва хусусий тадбиркорлик соҳасида
яратиладиган маҳсулот ва хизматлар ҳажми регрессион моделини қуриш**

Боғлиқ ўзгарувчи: Y				
Метод: энг кичик квадратлар усули				
Қатор: 2000–2019				
Қаторлар сони: 20				
Ўзгарувчи	Модель коэф- фициентлари	Стандарт хатолар	t-Стъюдент мезони	P-қиймати
X_1	-19,14988	4,123628	-4,643940	0,0003
X_2	2,053966	0,360250	5,701495	0,0000
X_3	-0,439996	0,086200	-5,104334	0,0001
X_4	3,142165	0,220159	14,27223	0,0000
C	5681,322	741,5962	7,660936	0,0000
R2-Детерминация коэффициенти	0,993944	Боғлиқ ўзгарувчининг ўртача қиймати		8149,905
Текисланган R2-Детерминация коэффициенти	0,992329	Боғлиқ ўзгарувчининг стандарт четланиши		4000,829
Регрессиянинг стандарт хатоси	350,4207	Акайкенинг ахборот модели		14,76846
Қолдиқлар квад- ратлари йиғиндиси	1841920,	Шварцнинг ахборот модели		15,01740
Максимал ўх- шашлик функция- сининг қиймати	-142,6846	Hannan-Quinnriter		14,81706
F – Фишер мезони	615,4260	DW-Дарбин-Уотсон мезони		1,601114
Prob (F – Фишер мезони)	0,000000			

Одатда, детерминация коэффиценти $[0;1]$ кесмада қийматларни қабул қилади. Коэффициент қиймати 1 га қанчалик яқин бўлса, боғлиқлик шунчалик кучли ҳисобланади. Мазкур ҳолатда детерминация коэффиценти-нинг 0,999 қийматга тенг бўлиши, моделда мазкур иқтисодий кўрсаткичлар ўртасида старли даражада кучли боғлиқлик мавжудлигини билдиради.

Тузилган кўп омилли эконометрик моделнинг статистик аҳамиятлилиги ва ўрганилаётган жараёнга мос келишини аниқлаш учун Фишернинг F – мезонидан фойдаланамиз.

F – мезоннинг жадвал қиймати $F_{\text{жадвал}} = 4,6777$ га тенг.

$F_{\text{хисоб}} \gg F_{\text{жадвал}}$ шартни қаноатлантиради, бу эса, F – мезоннинг ҳисобланган қиймати жадвалдаги қийматидан катта эканлигидан статистик аҳамиятли бўлиб, ундан кичик бизнес ва хусусий тадбиркорлик субъектлари томонидан яратилган маҳсулот ва хизматлар ҳажмини келгуси даврларга прогноз қилишда фойдаланиш мумкин.

Кўп омилли эконометрик модель (17) параметрлари ва корреляция коэффициентларининг ишончилигини текширишда Стюдентнинг t – мезонидан фойдаланилади. Бунда уларнинг қиймати тасодифий хатолар қийматлари билан таққосланади [3].

Стюдентнинг t – мезони ҳисобланган ($t_{\text{хисоб}}$) ва жадвал ($t_{\text{жадвал}}$) қийматларини таққослаб, H_0 гипотезани қабул қиламиз ёки рад этамиз. Бунинг учун t – мезонинг жадвал қийматини танланган ишончилилик эҳтимоли (α) ва озодлик даражаси ($d.f. = n - m - 1$) шартлар асосида топамиз. Бу ерда n – кузатувлар сони; m – омиллар сони [3].

Ишончилилик эҳтимоли $\alpha = 0,05$ ва озодлик даражаси $d.f. = 20 - 4 - 1 = 15$ бўлганда, t – мезонинг жадвал қиймати $t_{\text{жадвал}} = 2,1448$ га тенг.

Кичик бизнес ва хусусий тадбиркорликда яратилган товар ва хизматлар ҳажми бўйича кўп омилли эконометрик моделдаги ҳисобланган параметрлар учун ҳам $|t| \gg t$ шартни қаноатлантирилиши лозим.

(2) модель бўйича натижавий омилнинг қолдиқларида автокорреляцияни текшириш учун Дарбин-Уотсон (DW) мезонидан фойдаланамиз [4]. Ҳисобланган DW жадвалдаги DW билан қиёсланади.

Агар натижавий омилнинг қолдиқларида автокорреляция мавжуд бўлмаса, у ҳолда ҳисобланган DW мезонининг қиймат 2 атрофида бўлади. Мазкур моделда ҳисобланган DW мезонининг қиймати 1,60 га тенг. Бу эса натижавий омил қолдиқларидан автокорреляция мавжуд эмаслигини кўрсатади.

Курилган моделларда (чизиқли регрессия тенгламалари учун) ҳисобга олинган параметрлар турли кўрсаткичлардан иборат. Шунинг учун таҳлил қилишда эластиклик коэффициентларини ҳисоблаб чиқиш лозим. 6-жадвалда курилган моделнинг таҳлил қилишда эластиклик коэффициентларини ҳисоблаб чиқдик.

Навоий вилояти кичик бизнес ва хусусий тадбиркорлик соҳасида
яратиладиган маҳсулот ва хизматлар ҳажми ўсиши учун қурилган
моделнинг коэффицентларининг эластиклиги

Ўзгарувчи	Модель коэффицентлари	Стандартлаштирилган коэффицент	Эластиклик коэффиценти
X_1	-19,14988	4,123628	-0,494355
X_2	2,053966	0,360250	0,319646
X_3	-0,439996	0,086200	-0,307960
X_4	3,142165	0,220159	0,785566
C	5681,322	741,5962	0,697103

Муаллиф томонидан EViews9 дастуридан фойдаланиб олинган натижаси.

Ҳосил қилинган моделдаги параметрларнинг якуний натижага таъсири 6-жадвалда келтирилган бўлиб, унга кўра, кичик бизнесда банд бўлганлар сони (X_1) 1 фоизга оширилса, кичик бизнес ва хусусий тадбиркорлик соҳасида яратиладиган маҳсулот ва хизматлар ҳажми (Y) -0,49 фоизга камайиши, кичик бизнесга жалб этилган инвестициялар ҳажми (X_2) 1 фоизга оширилса, кичик бизнес ва хусусий тадбиркорлик соҳасида яратиладиган маҳсулот ва хизматлар ҳажми (Y) 0,32 фоизга ошиши, фаолият кўрсатаётган кичик бизнес корхоналари сони (X_3) 1 фоизга оширилса натижавий кўрсаткич (Y) ҳажми 0,32 фоизга камайиши ҳамда кичик бизнесда асосий фондлар қиймати (X_4) ҳажми 1 фоизга оширилса, кичик бизнес ва хусусий тадбиркорлик соҳасида яратиладиган маҳсулот ва хизматлар ҳажми (Y) 0,79 фоизга ошиши аниқланди.

Қурилган моделлар орқали КБХТ маҳсулот ҳажми ва унга таъсир этувчи омилларнинг 7-жадвалда прогноз варианты ишлаб чиқилди.

Прогноз вариантларини ишлаб чиқиш учун моделдаги X_1 , X_2 , X_3 , X_4 ўзгарувчиларнинг тренд тенгламаларини аниқлашда MS Excel дастуридан фойдаланилди. Қуйида ҳар бир омилнинг вақтга боғлиқлик тренд тенгламалари келтирилган:

Навоий вилояти кичик бизнес ва тадбиркорликда бандлар сони, X_1 :

$$X_1 = 50,567 * \ln(t) + 103,35; R^2 = 0,9194. \quad (3)$$

Навой вилояти кичик бизнес ва хусусий тадбиркорлик субъектлари асосий капиталига ажратилган инвестициялар ҳажми X_2 :

$$X_2 = 6,3715 * t^2 + 19,462 * t + 149,66; R^2 = 0,9335 \quad (4)$$

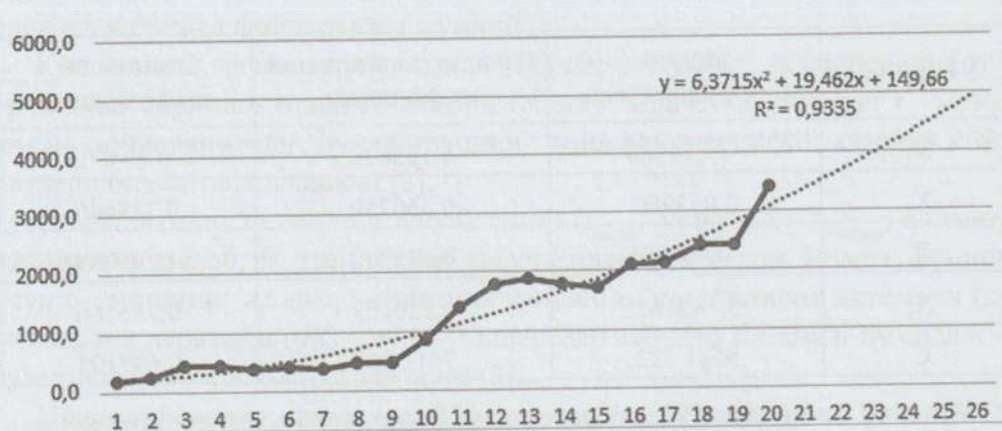

1-расм. Навой вилояти КБХТ субъектлари асосий капиталига инвестиция ҳажми, (млрд сўм).

Навой вилояти КБХТ субъектлари сони:

$$X_3 = 34,286 * t^2 - 343,06 * t + 4386,3; R^2 = 0,8211 \quad (5)$$

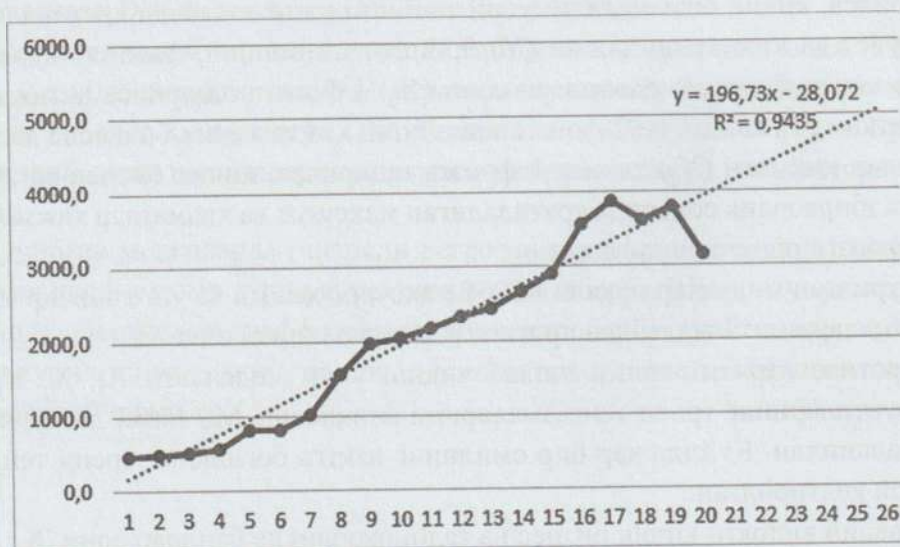

2-расм. Навой вилояти кичик бизнес ва хусусий тадбиркорлик корхоналари асосий фондлари қиймати (млрд сўм).

Кичик бизнес субъектлари асосий фондлар қиймати:

$$X_4 = 196,73 * t - 28,072 ; R^2 = 0,9435 \quad (6)$$

Ушбу MS Excel дастурида аниқланган тренд тенгламалари ва Eviews 9 дастурида аниқланиб, турли статистик аҳамиятлилик мезонларида текширилган (1) ва (2) моделлардаги регрессия тенгламаларига асосланиб кичик бизнес ва хусусий тадбиркорлик фаолиятида яратилган товар ва хизматлар ҳажми ва унга таъсир этувчи омилларни прогноз варианты ишлаб чиқилди (7-жадвал).

Навоий вилоятида ялпи ҳудудий маҳсулот ҳажми 2025 йилга бориб, 41 трлн 955 млрд 600 млн сўм (2019 йил нархларида) бўлиши ёки 2019 йилдагидан 153 фоизга ошиши кутилган экан.

Илмий изланишларимизга асосланиб 2025 йилга бориб Навоий вилоятида КБ субъектлари сони 18644 та, асосий капиталга инвестиция ҳажми 4 трлн 962 млрд сўм ва КБ асосий фондлар қиймати 5 трлн 86 млрд сўм бўлиши кутилмоқда, дея хулоса қиламиз.

7-жадвал

135

Навоий вилоятида кичик бизнес ва хусусий тадбиркорлик фаолияти ва унга таъсир этувчи омилларнинг прогнози

Йиллар	Ялпи ҳудудий маҳсулот ҳажми, млрд сўм	Кичик бизнес ва хусусий тадбиркорлик соҳасида яратиладиган маҳсулот ва хизматлар ҳажми, млрд сўм	Кичик бизнесда банд бўлганлар сони, минг киши	Кичик бизнесга жалб этилган инвестициялар ҳажми, млрд сўм	Фаолият кўрсатаётган кичик бизнес корхоналари сони, дона	Кичик бизнесда асосий фондлар қиймати, млрд сўм
	Z	Y	X1	X2	X3	X4
2019 ҳақиқий	36685,2	11482,468	224,8	3432,3	14885	3141,7
2020	36573,7	15140,5	257,9	3368,2	12302	4103,3
2021	37656,9	15818,4	260,3	3661,6	13433	4300,0
2022	38737,0	16494,3	262,5	3967,8	14633	4496,7
2023	39813,6	17168,0	264,7	4286,7	15902	4693,4
2024	40886,5	17839,4	266,7	4618,4	17239	4890,2
2025	41955,6	18508,4	268,7	4962,8	18644	5086,9

Фойдаланилган адабиётлар

1. Ўзбекистон Республикаси Президентининг «Ўзбекистон Республикасини янада ривожлантириш бўйича Ҳаракатлар стратегияси тўғрисида»ги 2017 йил 7 февралдаги ПФ-4947-сонли Фармони. Ўзбекистон Республикасининг Қонун ҳужжатлари тўплами, 2017 йил, 6-сон, 70-модда.

2. Бақоев Ҳ.Н. Навоий вилоятида кичик бизнес субъектлари фаолияти самарадорлигини кўп омилли индекслар усули ёрдамида баҳолаш // Давлат статистика қўмитасининг «Ўзбекистон статистика ахборотномаси» илмий электрон журнали. – Тошкент, 2020. – № 1. (<http://www.statmirror.uz>)

3. Эконометрика: Учебник / Под ред. И.И. Елисейевой. – М., Финансы и статистика, 2003. С. 51–53.

4. *Dimitrios Asteriou and Stephen G. Hall. Applied econometrics. A modern approach using Eviews and Microfit. Revised edition. Palgrave Macmillan, New York, 2007. P.140-143.*

5. *Bakoev Kh.N. Econometric assessment of the innovative potential of small businesses // International Scientific Journal Theoretical & Applied Science, Year: 2020 Issue: 01 Volume: 81, Philadelphia, USA (Global Impact Factor 2015: 0,546; International Society for Research Activity 2019: 4,971; Open Academic Journals Index 2019: 0,350).*

6. *Bakaev H.N. Main economics of small business in Uzbekistan statistical analysis of indicators // American Journal of Economics and Business Management, Vol. 3, No.1, Jan-Feb 2020, USA, DOI 10.31150/ (Scientific Journal Impact Factor 2019: 4,986)*

7. www.stat.uz

8. www.navstat.uz

АРХИТЕКТУРА ДРЕВНЕГО ГОРОДА

Нафиса ГИЛЬМАНОВА,

*соискатель (DSc) Ташкентского
архитектурно-строительного института*

Аннотасија. Ushbu maqola mening avvalgi ilmiy izlanishlarimning davomi bo'lib, Amir Temur va Temuriylar davrida Shahrisabz shahrining tarixiy qismida me'morchilik va tasviriy san'atning shakllanish tarixiga bag'ishlangan. Izlanishlar saqlanib kelinayotgan me'moriy yodgorliklarni, yozma manbalarni, arxeologik tadqiqotlarni, arxiv va muzey ashyolarini chuqur o'rganishga qaratilgan bo'lib, bu Qashqadaryo viloyatining tarixiy va me'moriy salohiyatidan mamlakatlar va xalqlar o'rtasida turizmni rivojlantirish uchun yanada ko'proq foydalanish imkonini beradi.

Kalit so'zlar: Kitob, Kesh, Shahrisabz, Barknan, Uzun-Kyr, Sangirtepa, Gava Sugd, Nautaka, Temuriylar me'morchiligi, Amir Temur davri me'morchiligi.

Аннотация. Данная статья посвящена истории формирования архитектуры исторической части города Шахрисабза Античного времени и в эпоху Амира Темура и Темуридов. Исследование основывается на изучении сохранившихся памятников архитектуры, письменных источников, археологических исследований, архивных и музейных артефактов. Изучение истории архитектурных сооружений старинной части Шахрисабза позволит использовать историко-архитектурный потенциал Кашкадарьинской области для развития туризма между странами и народами.

Ключевые слова: Китаб, Баландтепа, Кеш, Шахрисабз, Баркнан, Узункир, Сангиртепа, Согд, Наутака, архитектура эпохи Амира Темура и Темуридов.

Abstract. This article is a continuation of my earlier scientific research and is devoted to the history of the formation of architecture and fine art in the historical part of the city of Shakhrisabz in the era of Amir Temur and the Temurids. The research is aimed at in-depth study of the preserved architectural monuments, written sources, archaeological research, archival and museum



artifacts, which will further allow using the historical and architectural potential of the Kashkadarya region for the development of tourism between countries and peoples.

Key words: Kitab, Kesh, Shakhrisabz, Barknan, Uzun-Kyr, Sangir-tepa, Gava Sugd, Nautaka, the architecture of the Timurids, the architecture of the era of Amir Temur.

«Как показывает история, наша земля, расположенная на перекрестке дорог Великого шелкового пути, испокон веков была одним из очагов высокой цивилизации и культуры. О трехтысячелетней истории нашей государственности свидетельствует богатое научное и культурное наследие народа – древние письмена, уникальные архитектурные памятники, редкие манускрипты, различные артефакты. Наши ученые и специалисты, уважаемые улемы в доступной и привлекательной форме должны донести эти бесценные знания до современной молодежи. Сегодня, опираясь на бесценное наследие нашего народа, мы можем с полным основанием сказать, что имеем все возможности для создания фундамента нового Ренессанса в Узбекистане»¹. Эти слова, отмеченные в выступлении Президента Республики Узбекистан Шавката Мирзиёева на торжественном собрании, посвященном Дню учителей и наставников, говорят о том, что наша страна является важнейшим историко-культурным центром ярчайших достижений в сфере науки, архитектуры, искусства, развивавшиеся в прошлые века, а это богатейший фундамент исторической памяти, имеющий особое значение для духовного развития нации.

Древний город Шахрисабз, который раскинулся у подножия Гиссарского и Зеравшанского хребтов является одним их красивейших мест Востока. Шахрисабз – город с богатейшей историей, архитектурным и художественным наследием, истоки которого уходят в далекое прошлое. На протяжении многих веков он находился на пересечении важнейших торговых путей Великого шелкового пути, ведущих из Центрально-Азиатского междуречья в страны Востока и Запада. Выгодное географическое расположение Шахрисабза с его плодородными долинами издавна привлекало людей, что способствовало появлению здесь многочисленных поселений.

¹ Выступление Президента Республики Узбекистан Шавката Мирзиёева на торжественном собрании, посвященном Дню учителей и наставников. O'zbekiston Milliy axborot agentligi /<https://uza.uz/ru/posts/vystuplenie-prezidenta-respubliki-uzbekistan-shavkata-mirziye-30-09-2020/>

По мнению ученых самой древней частью города считаются городища Узункир и Сангиртепа, относящиеся к периоду правления Ахеменидов. Название города Китаб относят к Античному периоду, а в раннем Средневековье город называли Баландтепа. Шахрисабз до XVI века был известен и как Кеш. В Средние века во времена правления Амира Темура город одновременно с названием Кеш приобрел еще название Шахрисабз.

Предметом изучения и исследования таких крупных ученых и археологов, как В.В. Бартольд, М.Е. Массон, Г.А. Пугаченкова, Э.В. Ртвеладзе, А. Сагдуллаев, З.И. Усманова, Х.Т. Султанов и других, стала история формирования Шахрисабза с древнейших времен, а также его средневековые архитектурные памятники.

История Шахрисабза, отождествляемая с Кешем, имеет ряд вопросов по этапам ее сложения. В письменных источниках Кеш известен с VII по XIX век включительно¹. Однако, как показали археологические исследования, проведенные в последние десятилетия XX века в верховьях Китабо-Шахрисабзского оазиса, его истоки связаны с периодом развития древнейших городов на территории всей Центральной Азии, город прошел сложный исторический путь развития².

В 80-х годах прошлого века археологи Ташкентского государственного университета (ныне Узбекский национальный университет) обнаружили руины крупного городского центра – Узункир, по площади равный 70 га, датированный VII–XI веками до н. э. Памятник был окружен мощной оборонительной стеной в два ряда, остатки которой сохранились и сейчас.

Опираясь на археологические исследования и научные данные были выполнены эскизы художественно-графического воссоздания территории древнего городища Узункир (рис. 1).

Недалеко от Узункира был обнаружен еще один памятник, именуемый Сангиртепа, представляющий собой отдельно стоящий холм площадью 84×62 метров, высотой около 8 метров, который расположен к юго-западу от Узункира за чертой городских стен на расстоянии 650 м³.

¹ Бартольд В.В. История культурной жизни Туркестана. Соч. Т. II. Ч. 1. – М., 1963.

² Усманова З.И. Историческая топография Шахрисабза в свете новых данных. – Шахрисабз. Ч. 1. 1993.

³ <https://wiki2.net/Шахрисабз>





Рис. 1. Художественно-графическое воссоздание городища Узункир.

На основании археологических данных и научных исследований были выполнены визуальные эскизы художественно-графического воссоздания возвышенности Сангиртепа (рис. 2).

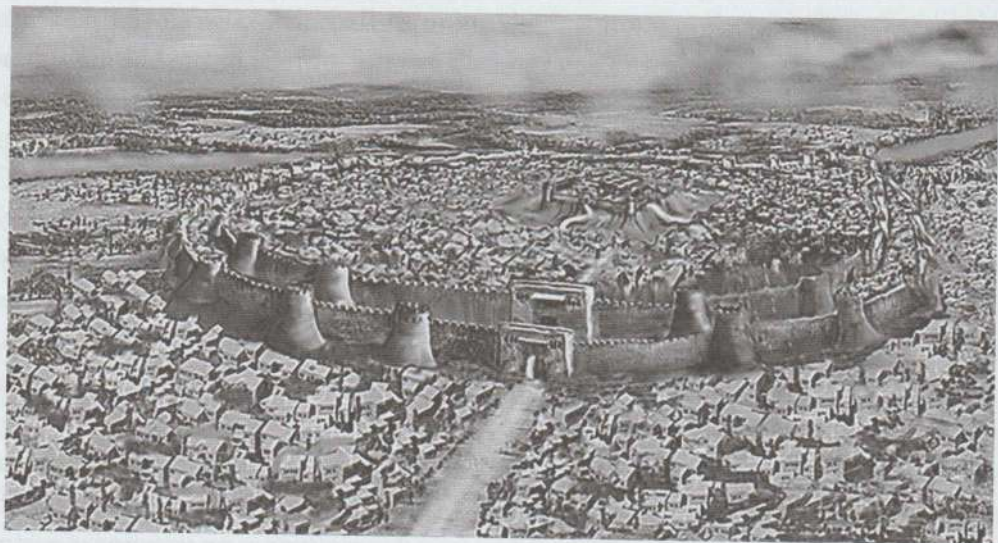

Рис. 2. Художественно-графическое воссоздание памятника Сангиртепа.

Обводные стены, окружающие памятник Сангиртепа, составляли по периметру около 3 гектаров и были укреплены мощными пахсовыми стенами в два ряда, шириной 10 метров каждая. Очевидно поэтому было дано название «Сангир» – «Каменная крепость». Древнейшие архитектурные остатки Сангиртепа датируются IX–XIII веками до н. э.

В результате археологических раскопок на Сангиртепа был вскрыт уникальный зороастрийский храм, посередине которого находится зал, имеется алтарь и есть вспомогательные помещения. Храм является одним из древнейших культовых сооружений Средней Азии.

В период правления династии Селевкидов и во время существования Греко-Бактрийского государства Узункир приходит в упадок, а к концу III – началу II века до н. э. образовывается новый городской центр на месте современного Китаба.

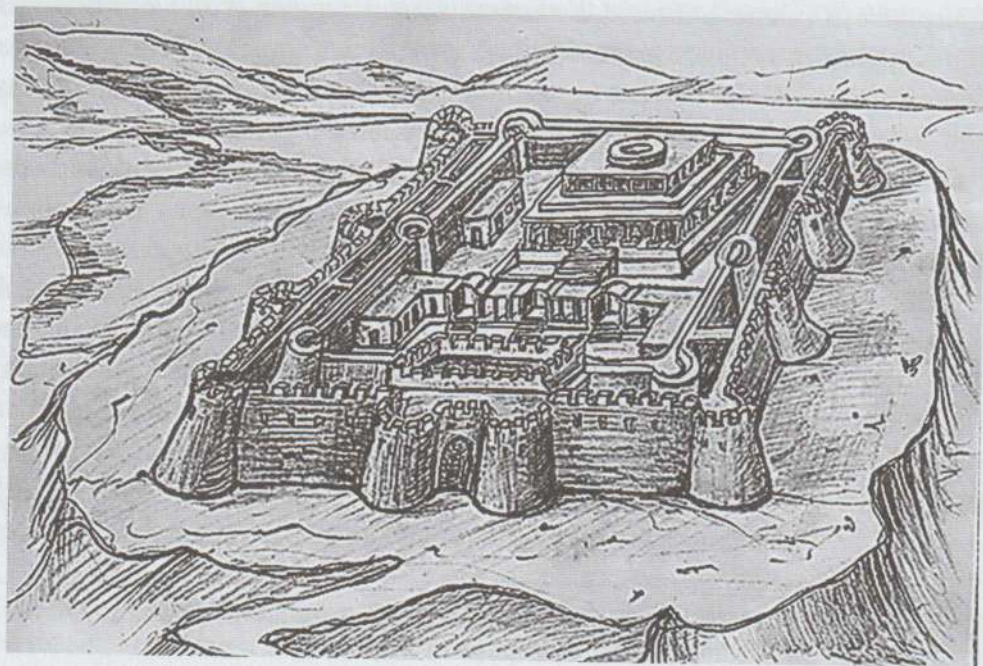
С 329 по 327 год до н. э. войска Александра Македонского сокрушили державу Ахеменидов, в состав которой входил Согд. И перед эллинами открылись дороги в Согдийскую область Наутаку (что означает «новое селение» или «новая земля»).

Большого расцвета Кеш достиг в первой половине VII века. В это время он временно становится столицей Согда.

Наибольшую известность Кеш получил в период арабского завоевания.

По археологическим данным вблизи современного Китаба на холме Баландтепа или Зандантепа были обнаружены следы поселения, которое продолжало обживаться до VIII–IX веков, а на территории цитадели холма Баландтепа имеются следы обживания, относящиеся к XII – началу XIII векам.

Кроме того, на трассе караванной дороги, располагалось селение Баркнан с одноименным названием внешних ворот города Кеша. Очевидно, Баркнан являлся заметным селением, расположенным на караванном пути.

Ближайшим значительным населенным пунктом на этом караванном пути в IX–X веках был город Кеш, который существовал на месте нынешнего Шахрисабза. Около Кеша караванный путь разделялся в двух направлениях: один из них шел на юг в сторону Термеза, а второй – на юго-запад в сторону Насафа.

К XI–XII векам сюда постепенно переместился центр городской жизни рабада Кеша. Очевидно в XII веке за ним утвердилось старое название Кеш, а бывшее название Баркнан вышло из употребления, так как в этот период Кеш становится развитым культурным и экономическим центром.



СПИСОК ИСПОЛЬЗОВАННОЙ ЛИТЕРАТУРЫ

1. *Бартольд В.В.* История культурной жизни Туркестана. Соч. Т. II. Ч. 1. – М., 1963.
2. *Дресвянская Г.Я., Лунина С.Б., Султанов Х.Т., Усманова З.И.* Шахрисабз. Часть I–II. – Ташкент, Университет, 1993.
3. *Массон М.Е., Пугаченкова Г.А.* Шахрисабз при Тимуре и Улугбеке. Труды САГУ. – Ташкент, 1953.
4. *Усманова З.И.* Историческая топография Шахрисабза в свете новых данных. Археология Средней Азии. – Ташкент, 1977.
5. *Ртвеладзе Э., Сагдуллаев А.* Памятники минувших веков. – Ташкент, «Узбекистан», 1986.

РАҚАМЛИ ИҚТИСОДИЁТНИ ШАКЛЛАНТИРИШ ЎЗБЕКИСТОН ТАРАҚҚИЁТИНИНГ МУҲИМ ОМИЛИДИР

*Заринабону ФАХРИДИНОВА,
Ўзбекистон Миллий университети талабаси*

Аннотация. Глобаллашув шароитида мамлакатлар рақобатбардошлигини аниқлашда иқтисодиётнинг рақамлаштирилганлиги даражаси муҳим аҳамият касб этади. Иқтисодиётнинг қайси бир тармоғи ёки соҳасига назар ташламайлик, барчасида рақамли технологияларнинг ўрнини кўрамиз. Мамлакат банк тизимидаги хизматлардан тортиб, давлат хизматлари даражасида ҳам инновацион рақамли технологияларнинг улуши ортиб бормоқда. Ҳозирги даврда саноат ишлаб чиқаришини ривожлантиришни инновацион технологиялар асосида таъминлаш долзарб масалага айланиб бормоқда. Жаҳон тажрибасининг кўрсатишича саноат корхоналарини ривожлантириш бўйича инновацион стратегияларни шакллантириш ва амалга ошириш уларнинг ишлаб чиқариш фаолиятини ички ва ташқи бозор талабларига мувофиқлаштиришнинг муҳим омили бўлиб хизмат қилади.

Калит сўзлар: ялпи ички маҳсулот, интенсив ривожланиш, «рақамли Тошкент», ИТ хизматлар, логистика, технологик рақамли муҳит.

Аннотация. Для определения конкурентоспособности стран в условиях глобализации важную роль играет уровень цифровизации экономики. Доля инновационных цифровых технологий растет не только в банковской системе страны, но и на уровне государственных услуг. В настоящее время обеспечение развития промышленного производства на основе инновационных технологий становится актуальным вопросом. Мировой опыт показывает, что формирование и реализация инновационных стратегий развития промышленных предприятий является важным фактором согласования их производственной деятельности с требованиями внутреннего и внешнего рынков.

Ключевые слова: валовой внутренний продукт, интенсивное развитие, «цифровой Ташкент», ИТ-услуги, логистика, технологическая цифровая среда.



Abstract. In determining the competitiveness of countries in the global environment, the level of digitization of the economy plays an important role. Let's not look at Which network or sector of the economy, in all we see the place of digital technologies. The share of innovative digital technologies is growing, not only in the country's banking system, but also at the level of public services. At present, providing the development of industrial production on the basis of innovative technologies is becoming an urgent issue. World experience shows that the formation and implementation of innovative strategies for the development of industrial enterprises is an important factor in the Coordination of their production activities with the requirements of the domestic and foreign markets.

Key words: gross domestic product, intensive development, «digital Tashkent», IT services, logistics, technological digital environment.

Рақамли иқтисодиётга бўлган қизиқиш жамият ва иқтисодиётда рўй берган жиддий ўзгаришлар туфайли сезиларли даражада ўсди. Замонавий технологиялар ва платформалар мижозлар, ҳамкорлар ва давлат ташкилотлари билан шахсий мулоқотни минималлаштириш ҳисобига корхоналар ва жисмоний шахсларга харажатларни қисқартиришга ёрдам берди, шунингдек, ўзаро мулоқотни янада тез ва осон йўлга қўйишга имконият яратди. Натижада тармоқ ресурсларига асосланган, рақамли ёки электрон иқтисодиёт пайдо бўлди.

Иқтисодиётнинг рақамли сегментига тегишли бош манба – транзакцион секторнинг ўсишидир. Ривожланган мамлакатларда бу кўрсаткич ЯИМнинг 70 фоизидан ортиқ миқдорни ташкил этиб, давлат бошқаруви, консалтинг ва информацион хизмат кўрсатиш, молия, улгуржи ва чакана савдо, шунингдек, хизматлар соҳасини (коммунал, шахсий ва ижтимоий) бирлаштиради. Иқтисодиёт диверсификацияси ва динамикаси қанчалик юқори бўлса, мамлакат ичида ва ташқарисида ноёб ахборотлар айланмаси шунчалик кўп, миллий иқтисодиётлар ичида ахборот трафиғи эса шу қадар салмоқли бўлади. Шу боис иштирокчилар сони кўп ва IT хизматлар кенг тарқалган бозорларда рақамли иқтисодиёт жадал суръатларда ривожланади. Айниқса, бу – транспорт, савдо, логистика ва шу сингари интернет билан фаол ишловчи соҳаларга чексиз қулайликлар яратади. Айрим тадқиқотчиларнинг фикрига кўра, уларда электрон сегментнинг улуши ЯИМнинг 10 фоизига яқинлашиб, 4 фоиз аҳоли бандлигини таъминлайди. Энг аҳамиятлиси, бу кўрсаткичлар барқарор тарзда ўсиб боради. Шубҳасиз, рақамли

иктисодиётнинг самарадорлигига нафақат ахборот технологияларининг камрови ва инфратузилманинг мавжудлиги, балки ишбилармонлик муҳити, инсон капитали ва муваффақиятли бошқарув инструментлари каби стандарт иқтисодий мезонлар ҳам таъсир кўрсатади. Бинобарин, иқтисодий тараққиёт айнан уларга таянади, бу эса ушбу мезонларнинг рақамли иқтисодиёт ривожланишида аввалгидай муҳим ўрин тутишини билдиради. Бугунги кунда дунё ялпи маҳсулотининг 15,5 фоизгача улушини рақамли иқтисодиёт ташкил этмоқда. Сўнгги 15 йил ичида рақамли иқтисодиёт глобал ялпи маҳсулотга нисбатан 2,5 баробар тез ўсди [6].

Ҳозир бутун дунё бўйлаб янги сервислар ва бизнес моделларни яратиш учун IT инструментлардан фойдаланадиган эски ва янги компаниялар аксарият соҳаларда етакчи бўлган компанияларга кучли рақобат туғдирмоқда. Прогнозларга кўра, яқин йилларда макроиқтисодиёт «lean production», аддиктив, нано ва биотехнология мезонларига таянадиган ишлаб чиқарувчиларга қаттиқ боғлиқ бўлиши кутилмоқда. Шу муносабат билан оқилона бошқарув учун зарур ҳисобланган ахборот кўлами ҳам ортиб боради, ишлаб чиқариш ва фуқаролар мулоқоти, бизнес ва давлат органларини бошқариш тузилмаси эса жиддий ўзгаришларни бошдан кечиради. Қуйидагилар бунда ижтимоий ва иқтисодий тараққиёт йўлига босқичма-босқич чиқиш учун асосий шарт ва омиллар сифатида кўрсатилмоқда:

– ахборотлаштириш ва давлат бошқаруви органлари ҳамда муниципал хизматларни интеграциялаш ҳисобига электрон ҳукумат ва рақамли шаҳар концепцияларини татбиқ этиш;

– янги технологик авлоддаги маҳсулотларни ялпи ишлаб чиқариш (пилотсиз автомобиллар ва бошқалар сингари);

– ўзига хос безак ва қурилиш материаллари ёрдамида «ақлли» ва экологик уйларни барпо этишга оид ғояларни амалга ошириш;

– аутсорсинг, ўзини банд этиш ва бошқалар орқали бандликнинг муқобил шакллари кенг тарғиб қилиш;

– муайян вазифаларни бажариш учун ишчи-фрилансерларни излашга хизмат қиладиган профессионал тармоқларни яратиш.

Юқоридагилар барчаси бизнесга ишлаб чиқариш ва бошқарувда товар ва электрон хизматлар интеграцияланадиган замонавий платформалар ёрдамида харажатларни қисқартиришга имконият беради. Биринчи галда бу масала хизматлар буюртмаси интеграцияси, ресурслардан биргаликда фойдаланиш, контрагентларни танлаш, электрон савдони юритиш, тўловлар ва бошқаларга тегишлидир.



Технологик рақамли муҳит – бу юридик ва жисмоний шахслар ҳамкорликдаги фаолият учун бутунлай янги мулоқотни йўлга қўядиган «аквариум» ҳисобланади. Ахборот технологиялари корхоналарга бутунлай янги, янада жадал иш суръатларини ўзлаштириш ҳамда хизмат ва маҳсулотлар шаклини хилма-хиллаштиришга имконият яратади. Иқтисодчиларнинг фикрига кўра, айтилган вақтда бу каби ўзгаришлар натижасида кўшимча қийматни чиқариб олиш амалиётига асосланган иқтисодиёт ҳамкорлик ва манфаатларни баҳам кўриш («sharing-economy») иқтисодиётига алмашмоқда. Бу эса бозордаги рақобат ўз ўрнини ўзаро манфаатли кооперацияга ва ҳамкорликка фаол бўшатиши, шу билан бирга, вертикал мулоқотдан ўзаро тенг муносабатлар ва бир-бирини тўлдирувчи хизматларга ўтишига умид уйғотади.

Рақамли технологиялар иқтисодиётга боғлиқ 50 фоиздан ортиқ соҳаларни кескин ўзгартириб юборади. Ушбу қараш ахборот технологиялари ва рақамли платформалар бизнес моделларни кескин ўзгартириб, уларнинг самарадорлигини воситачиларни бартараф этиши ва жараёнларни оптималлаштиришига асосланган. Жаҳон банки ҳисоб-китобларига биноан, тезкор интернет фойдаланувчиларининг 10 фоизга кўпайиши йиллик ЯИМ кўламини 0,4 фоиздан 1,4 фоизгача ошириши мумкин экан. Шунингдек, рақамли иқтисодиётнинг мамлакат ЯИМдаги улуши ҳар йили тахминан 20 фоизга ўсиши (ривожланган мамлакатларда бу кўрсаткич 7 фоиз атрофида) унинг аҳамиятини белгилайдиган кўрсаткич сифатида қаралади. 2010 йилда Boston Consulting Group компанияси рақамлаштириш кўламини 20 та мамлакатдан иборат гуруҳ учун 2,3 триллион долларга (4,1 фоиз ЯИМ) баҳолаган. Агар бу тенденция сақланиб қолса, 10–15 йилдан кейин бундай иқтисодиётнинг жаҳон ЯИМдаги улуши 30–40 фоизга яқинлашади. Ривожланаётган иқтисодиётларда ИТ соҳасида тахминан 1 фоиз аҳоли меҳнат қилади, ушбу сектор иш ўринларини бошқаларга солиштирганда нисбатан қамроқ яратади. Бироқ ИТ йўналишининг юксалиши янги технологияларни ўзлаштираётган бошқа соҳаларда иш ўринларининг яратилишига тўртки беради (ИТ соҳасида яратилган ҳар 1 та янги иш ўрни учун ёндош соҳаларда 4,9 та иш ўрни тўғри келади) [7].

Электрон ҳукуматга доир элементларни татбиқ этиш ва рақамли иқтисодиётни қўллаб-қувватлаш Ўзбекистоннинг яқин истиқболдаги тараққиёт режасидан мустақкам ўрин олган. Бу, биринчи навбатда, электрон ҳужжат алмашиш улушини янада ошириш ва давлат хизматларининг муайян қисмини Давлат хизматлари марказлари орқали босқичма-босқич равишда

электрон шаклга ўтказиш вазифаларига тегишлидир. Телекоммуникация инфратузилмаси бу жараёнда муҳим вазифани бажаради.

Дастурий маҳсулотлар узлуксиз ва самарали ишлаши учун инфратузилма зарурлиги қайд этилар экан, барча давлат муассасаларини юқори тезликда маълумот узатиш тармоғига улаш, замонавий компьютер технологиялари билан таъминлаш вазифаси қўйилди. Аҳоли, айниқса ёшлар орасида рақамли кўникмаларни такомиллаштириш, «Бир миллион дастурчи» лойиҳасини амалга ошириш белгиланган. Бугунги кунда Тошкент шаҳрида 600 дан ортиқ соғлиқни сақлаш, мактабгача таълим муассасалари ва мактаблар юқори тезликдаги интернетга уланган. Аммо ушбу йўналишда қилинаётган ишлар ҳали ҳам етарли эмаслиги кўрсатиб ўтилди. Телекоммуникация инфратузилмаси «рақамли шаҳар» концепциясининг асоси эканлигини ҳисобга олиб, икки йил мобайнида 1,5 мингдан зиёд ижтимоий объектни юқори тезликдаги интернет билан таъминлаш бўйича топшириқ берилди. Давлатимиз раҳбари Тошкент шаҳар ҳокимлиги таркибида таълим, тиббиёт, уй-жой, коммунал, транспорт, қурилиш, кадастр ва бошқа йўналишлар бўйича алоҳида лойиҳа офислари ташкил этиш зарурлигига эътибор қаратди. Бундай тузилмаларда дастурчилар ҳар бир соҳа мутахассислари билан биргаликда ўша соҳага мос дастурий таъминот яратади, уларни синовдан ўтказиб, ҳаётга татбиқ этади. Зарур ҳолларда бошқа соҳага тегишли дастур билан боғлиқлигини таъминлайди.

«Рақамли Тошкент» лойиҳасини молиялаштириш масалалари ҳам кўриб чиқилди. Бу жараёнда давлат-хусусий шериклик асосида бизнес доираларнинг фаол иштироки учун шароит яратиш кераклиги таъкидланди. «Электрон ҳукумат» тизими орқали кўрсатилаётган давлат хизматлари сифатини ошириш, уларни электрон шаклга ўтказиш ишларини жадаллаштириш ҳамда давлат органлари ва ташкилотлари фаолиятининг очиклиги ва шаффофлигини таъминлаш масалаларига ҳам тўхталиб ўтилди.

Ахборот платформаларини бирлаштириш натижасида пайдо бўлган мулоқот моделлари янги иқтисодий технологияларнинг (ЯИТ) пайдо бўлишига туртки беради. ЯИТ – бу ташкилий бошқарув тизимларига бирор мақсадда хизмат қиладиган ахборот (маълумотлар, ғоялар ва билимлар) маҳсулотларини яратиш, уларни узатиш, сақлаш ва акс эттириш учун яхлит технологик платформага бирлашувчи ва иқтисодий агентлар мулоқотига сарфланадиган транзакцион харажатларни максимал даражада камайтирувчи маълумотларни қайта ишлашга доир ҳар жихатдан янги «созланувчи» воситалар ва методлар йиғиндисидир. ЯИТнинг асосий тамойиллари:



- тубдан янги бизнес моделларни яратиш;
- ҳар хил IT хизматларни оқилона бирлаштириш ва улардан фойдаланиш методларини реал иқтисодий секторидаги ташкилий ва технологик жараёнларда қўллаш;
- транзакцион харажатлар ва ишлаб чиқаришда қўлланиладиган моддий ресурсларни минималлаштириш.

Инвестицияларнинг рақамли иқтисодий ривожлантиришдаги ролининг аҳамияти бениҳоя каттадир. Рақамли иқтисодийнинг ривожланиши капитал қўйилмаларсиз мумкин эмас, аммо рақамлаштириш натижаларини қайтариш нафақат юқори даромадли, балки нисбатан қисқа муддатли даврга эга, бу эса рақамли иқтисодийда инвестицияларнинг ривожланишини жозибадор қилади. Бироқ, инвестиция бозорида ва инвестиция муҳитида барқарорлик йўқлиги янада ривожлантириш учун етарли рағбат бермайди. Республикамиз ҳамда иқтисодий ривожланган мамлакатлар ўртасидаги фарқни ошириш омили бўлган инвестициялар, уларни минималлаштиришга олиб келади.

Ўзбекистон Республикаси Президенти Ш. Мирзиёев таъкидлаганидек, «Инновация – бу келажак дегани. Биз буюк келажакимизни барпо этишни бугундан бошлайдиган бўлсак, уни айнан инновацион ғоялар, инновацион ёндашув асосида бошлашимиз керак». Рақамли технологиялар нафақат маҳсулот ва хизматлар сифатини оширади, балки ортиқча харажатларни камайтиради. Қолаверса, бу коррупцияга қарши самарали воситадир. Буни барчамиз теран англаб олишимиз даркор. Давлат бошқаруви ва ижтимоий соҳада ҳам рақамли технологияларни кенг жорий этиб, натижадорликни ошириш, бир сўз билан айтганда, одамлар турмушини яхшилаш мумкин.

Рақамли иқтисодий ва инвестиция фаолияти ўртасидаги муносабатлар муҳим аҳамият касб этади. Республикамизда инвестиция муҳитини ривожлантиришнинг асосий муаммоси бекарорлик бўлиб, у бир қатор таъсир этувчи омиллар туфайли шаклланади:

- иқтисодийнинг хомашё ресурслари, энергия нархи ўзгарганда иқтисодий вазиятнинг энг кучли ўзгаришига сабаб бўлади;
- кўпинча бошқа давлатларнинг кўпчилигига боғлиқ бўлмаган ҳолда олиб бориладиган, манфаатлар тўқнашувларига олиб келадиган ва мамлакатимизга қўйилган турли иқтисодий санкцияларнинг асосий сабаби бўлган мустақил ташқи сиёсат.

Бугунги иқтисодий рақамлаштиришнинг жаҳон бозорига назар соладиган бўлсак, энг катта улуш икки мамлакатга яъни АҚШ ва Хитойга тўғри келиб, барча патентларнинг 75%, блокчейн технологияларининг 50%,

дунёнинг 70 та энг йирик рақамли платформалари айнан мазкур давлатлар улушига тўғри келмоқда. Шунингдек, жаҳонда рақамли технологияларга киритилган инвестициялар миқдори бўйича лидер давлатларни таҳлил қиладиган бўлсак, бир йилнинг ўзида молиявий технологияларга сарфлар бўйича Хитой 7,158 млн доллар, АҚШ эса 5,437 млн доллар сарфлаганининг гувоҳи бўлишимиз мумкин [3].

Японияда асосий молиявий технология (FinTech) хизматларини кўрсатувчи дастурий маҳсулотлар ва компаниялар мавжуд бўлиб, мазкур компаниялар ёрдамида уйда ўтириб корхоналар бухгалтериясини бемалол юритиш имкониятини берувчи махсус ҳисоб платформасидан исталган фуқаро фойдаланиши мумкин. Оила бухгалтерияси ва уй хонадон бюджети тақсиротини тўғри амалга ошириш учун махсус дастурий таъминотдан фойдаланиши, оила даромадлари ва харажатлари ҳисобини оптималлаштириши, уй хўжалиги бухгалтериясини юритиш имконини берувчи дастурий маҳсулотлар, маълумотлар базасини аутентификациялаш, турли махсус жамғармалар тузиш ва улардан самарали фойдаланиш имконини берувчи дастурлар, иқтисодий маслаҳатлар бериши мумкин бўлган робот-консультантлар хизматидан фойдаланиши, микроинвестицияларни амалга ошириш имконини берувчи махсус фондлар, шунингдек, корпоратив молиявий бошқарув жараёнида юридик ва жисмоний шахсларнинг турли транзакция ва активларини самарали бошқариш имкониятини берувчи махсус дастурий таъминот турларини таклиф этувчи корхоналар хизматларидан фойдаланиши мумкин. Рақамлаштирилган янги авлод технологияларидан фойдаланиш натижасида янги хизматлар классификацияси юзага келмоқда. Жумладан, робот-консультантлар, тематик инвестициялар, хонадон хўжалиги бухгалтерияси, активларни бошқариш, транзакцияларни бошқариш, бонус балларига инвестициялар, микроинвестициялаш хизматларини кўрсатувчи компаниялар шулар жумласидандир. Мазкур махсус молиявий технологияларнинг амалиётга жорий этилиши натижасида иқтисодиётни рақамлаштириш жараёни жадал суръатлар билан ривожлантирилишига эришиш билан бир қаторда, аҳоли учун қатор қулайликларни яратди. Бугунги кунга келиб Япониянинг ҳар бир фуқароси қисқа муддатларда, тез ва осон, махсус билим, кўникмалар ва тажрибаларга эга бўлмай туриб, қатор молиявий хизмат турларининг актив истеъмолчисига айланди.

Рақамли иқтисодиётнинг энг фаол драйвери – бу давлатдир. У рақамли иқтисодиётнинг асосий буюртмачиси ва истеъмолчисидир. Масалан, Хитой бу мақсадлар учун 9 млрд доллар атрофида маблағ сарфлаган. Бозор



капитализацияси 210 млрд доллардан зиёд бўлган Alibaba интернет ресурси ушбу сармояларнинг тўғри йўналтирилганини исботлади [7].

Рақамлаштиришдан максимал фойда олишни истаган давлат, зарурий юқори технологик маҳсулотларнинг бозорини яратиши ва уни қўллаб-қувватлаши лозимдир. Шу билан бирга, параллел тарзда давлат бошқаруви, муҳим соҳалар ва корхоналар учун хусусий иловаларни ривожлантирган ҳолда, электрон иқтисодиётнинг асосий платформаларини назорат қилувчи инструментларни ўз измида сақлаб қолиш ҳам муҳим ҳисобланади. Хусусан, Япония технологияларни харид қилган бўлса-да, ушбу йўналишда ўзининг ишлаб чиқарувчи тармоқларини яратолмагани ва техник ишланмалар даражасини муттасил юқори ҳолатда тутолмагани туфайли, рақамли иқтисодиётдаги етакчи позицияларни қўлдан бой берди. Жанубий Корея эса электрон ҳукумат ва электрон воситачиликка (электрон тижорат фаолияти ва давлат тендер харидларини ўтказиш учун) миллий бюджетнинг 1 фоизига тенг миқдорда сармоя киритиб, ҳар йили 10–15 миллиард доллар ҳосил қилмоқда ва харажатларни 30–40 баравар қоплайдиган даромад олмақда. Жумладан, давлат ва хусусий секторда call-марказларни ташкил қилиш, мобил иловаларни яратиш ва давлатга тегишли интернет-платформаларни реинжиниринг қилиш орқали мана шундай натижага эришилди. Ўнлаб йиллар давом этадиган ўзгаришлар эпидемия таъсири туфайли бир йил ичида содир бўлди. Масалан, Швейцария Марказий банки «блокчейн» технологиясига эга электрон кронни бозорга олиб чиқди. Багама Марказий банки айна шу дастурни 2020 йилнинг октябрь ойида жорий қилганди. Шунингдек, дунёдаги энг етакчи иқтисодиётга эга давлатлардан бири бўлган Хитой Марказий банки молия бозорларига рақамли валюта чиқаришга ҳозирлик кўрмоқда. Мазкур жараён 2035 йилгача яқунланиши кутилмоқда.

БМТнинг иқтисодий ва ижтимоий масалалар бўйича бошқармаси тадқиқотлари ҳисоботида келтирилган сўнгги эксперт баҳоларига қараганда COVID-19 пандемияси сабабли дунё иқтисодиётида 8,5 трлн доллар йўқотиш (ёки 3,2 фоизга қисқариш) кутилди. БМТнинг иқтисодий ҳисоботида таъкидланишича, бу 1930 йиллардаги «Буёқ Депрессия»дан кейинги кескин иқтисодий инқирозни англатади. 2021 йилда эса ўсиш даражаси ўртача 3,4 фоизга тенг бўлиб, бу бой бериладиган ялпи маҳсулотни қоплаш учун етарли даражада бўлиши мумкин. Шу билан бирга, 2021 йилда ривожланаётган давлатларнинг ЯИМда 5,3 фоизга кўтарилиши башорат қилинмоқда. БМТнинг иқтисодий ривожланиш бўйича эксперти Эллиот Харриснинг таъкидлашича: «Иқтисодий фаолиятнинг кенг қўламли чекланиши ва ноаниқликлар туфайли глобал иқтисодиёт 2020 йилнинг иккинчи чора-

гида қотиб қолиш ҳолатида бўлди. Бу эса Буюк Депрессиядан бери қўрилмаган кучли рецессиянинг даҳшатли ҳақиқатидир». Коронавирус соғлиқни сақлаш соҳасида ва иқтисодиётда мисли қўрилмаган даражада ва миқёсда инқирозни келтириб чиқарди, карантинга оид тақиқлар ва чегараларнинг ёпилиши иқтисодий фаолиятни тўхтатиб қўйди ва дунё бўйлаб миллионлаб ишчилар ишсиз қолди. 2020 йилда 34,3 миллион киши ўта қашшоқлик чегарасига тушиб қолиши мумкинлиги прогноз қилинган эди. Африка мамлакатларида ушбу кўрсаткич 56 фоизга ўсиши таъкидланди. Пандемия оқибатида, 2030 йилга қадар ўта қашшоқликда яшайдиган одамлар қаторига яна 130 миллион киши қўшилиши эҳтимоли ҳам кутилмоқда [3]. Маълум бўлишича, дунё мамлакатлари ҳукуматлари мазкур иқтисодий инқирозни минималлаштириш учун дунё ялпи ички маҳсулотининг қарийб 10 фоизига тенг катта молиявий чораларни амалга оширади. Айни пайтда «жаҳон иқтисодиёти глобаллашуви»нинг моҳиятини англаб етиш, унинг алоҳида мамлакатлар иқтисодий тараққиётига кўрсатадиган таъсирини аниқлаш ва унинг ижобий ҳамда салбий жиҳатларига миллий хўжаликлар «иммунитети»ни таъминлаш масалалари тобора долзарб аҳамият касб этаётганлигини ҳам алоҳида таъкидлаш зарур.

ФЙДАЛАНИЛГАН АДАБИЁТЛАР

1. *Латидус Л.В.* «Цифровая экономика», – Москва, Инфра. – М. 2019.
2. БМТ Минг йиллик маърузаси, – Тошкент. 2003. 65–75 б.
3. «Рақамли иқтисодиётни шакллантиришдаги замонавий трендлар: тажриба, муаммо ва истикболлар». Илмий-амалий анжуман маъруза тезислари тўплами. – Тошкент. 2020 йил 14 октябрь.
4. БМТнинг иқтисодий ва ижтимоий масалалар бўйича бошқармаси тадқиқотлари // <https://research.un.org/en/docs/reports>

Интернет сайтлари:

5. <https://kun.uz/news/2018/12/03/rakamli-iktisodietda-asirin-iktisodiet-va-kora-bozorga-urin-juk>
6. <https://kun.uz/news/2020/03/10/shavkat-mirziyoyev-raqamli-toshkent-loyihasi-boyicha-korsatmalar-berdi>
7. <https://kun.uz/news/2020/07/06/raqamli-iqtisodiyot-rivojlanish-trendlari-va-xususiyatlari>
8. <https://kun.uz/news/2021/01/10/raqamli-valutalar-qanday-xavflar-bor>

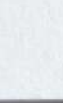

КОРХОНАЛАР БАНКРОТЛИГИ ВА САНАЦИЯСИНИ ҲУҚУҚИЙ ТАРТИБГА СОЛИШ: ИСТИҚБОЛЛИ МАСАЛАЛАР

Бехзод ХУДАЙБЕРГЕНОВ,

Тошкент давлат юридик университети докторанти

Аннотация. Ушбу мақолада Ҳаракатлар стратегиясига мувофиқ корхоналар банкротлиги ва санациясини тартибга солишнинг ҳуқуқий асосларини такомиллаштириш, банкротлик тўғрисидаги ишда қарздор тўлов қобилиятини тиклаш билан боғлиқ масалалар таҳлил этилган.

Таянч сўзлар: банкротлик, санация, қарздор, кредитор, тугатиш, стратегия.

Аннотация. В статье рассмотрены вопросы совершенствования правовых основ регулирования банкротства и санации в соответствии со стратегией действий, мероприятия по восстановлению платежеспособности должника в деле о банкротстве.

Ключевые слова: банкротство, санация, должник, кредитор, ликвидация, стратегия.

Annotation. The article considers the issues of improvement of legal bases of regulation of the rehabilitation and bankruptcy in the process of bankruptcy according to Strategy of actions, the measures debtor's solvency in bankruptcy case.

Key words: bankruptcy, rehabilitation, debtor, creditor, liquidation, strategy

Ўзбекистон Республикаси Президентининг 2017 йил 7 февралдаги ПФ-4947-сонли Фармони билан тасдиқланган 2017–2021 йилларда Ўзбекистон Республикасини ривожлантиришнинг бешта устувор йўналиши бўйича Ҳаракатлар стратегиясида иқтисодиёт тармоқлари учун самарали рақобатбардош муҳитни шакллантириш ҳамда маҳсулот ва хизматлар бозорида монополияни босқичма-босқич камайитириш, ички ва ташқи бозорларда миллий товарларнинг рақобатбардошлигини таъминлаш, хусусий мулк ҳуқуқи ва кафолатларини ишончли ҳимоя қилишни таъминлаш, хусусий тадбиркорлик ва кичик бизнес ривожини йўлидаги барча тўсиқ ва чеклов-

ларни бартараф қилиш, корпоратив бошқарувнинг замонавий стандарт ва усулларини жорий этиш лозимлиги белгиланди.

2020 йилги Ҳаракатлар стратегиясига мувофиқ қабул қилинган Давлат дастурида янги таҳрирдаги «Банкротлик тўғрисида»ги Қонунни (номланиши Тўловга қобилиятсизлик ҳақида деб кўрсатилган) ишлаб чиқиш лозимлиги ва бунда замонавий илм-фан ютуқлари ва жаҳон тажрибасини инобатга олиш лозимлиги кўрсатилди. Шунга мувофиқ, айтилган янги таҳрирда қонунни қабул қилиш жараёни давом этмоқда.

Ўзбекистон Республикаси Президентининг 2017 йил 7 февралдаги ПФ-4947-сонли Фармони билан тасдиқланган 2017–2021 йилларда Ўзбекистон Республикасини ривожлантиришнинг бешта устувор йўналиши бўйича Ҳаракатлар стратегиясини «Халқ билан мулоқот ва инсон манфаатлари йили»да амалга оширишга оид Давлат дастурининг 3.1-режаси, 124-бандида «Кредиторларнинг ҳуқуқларини ҳимоя қилишни кучайтириш мақсадида қуйидаги тартибларни белгилаш: қарздорнинг молиявий аҳволи тўғрисидаги ахборотни ҳар қандай кредиторга унинг ёзма сўрови олинган вақтдан бошлаб 10 кун ичида тақдим этиш; кредиторга қарздорни банкрот деб топиш тўғрисидаги қарорга эътироз билдириш ҳуқуқини бериш» баён қилинган. 124-банд бўйича тақдим этиладиган ҳужжат – Ўзбекистон Республикаси қонуни лойиҳаси, деб кўрсатилган. Қўйилган натижа сифатида санация режаси билан рози бўлмаган кредиторларнинг ҳуқуқларини ҳимоя қилишни янада кучайтириш, банкротлик ҳолатларидан тикилган маблағларни қайтариш даражасини ошириш, «Бизнесни юритиш» ҳисоботида Ўзбекистон Республикасининг рейтингини яхшилаш деб, баён қилинган. Ушбу нормалар амалдаги «Банкротлик тўғрисида»ги қонунга киритилди, бироқ айтилган Жаҳон банки томонидан эълон қилинадиган «Бизнес юритиш» ҳисоботида Ўзбекистон рейтингини оширишга таъсир қилмапти [1].

Санация ва кредиторларнинг ҳуқуқларини ҳимоя қилиш билан боғлиқ ҳуқуқий нормаларни такомиллаштириш учун Ўзбекистон Республикасининг «Банкротлик тўғрисида»ги Қонунига ўзгартиш ва қўшимчалар киритиш талаб этилади.

Қонунга қўшимча ва ўзгартиришларни киритишда қуйидаги устувор жиҳатлар инобатга олиниши керак:

– банкротлик тўғрисидаги қонунчиликнинг асосий мақсади (қарздорга тўлов қобилиятини тиклаш имкониятини бериш йўли билан, агар бундай имконият мавжуд бўлмаса, қарздор мол-мулкни кредиторлар ўртасида



тақсимлаш йўли билан кредиторлар талабларини тўлик ва адолатли қаноатлантириш)га аниқлик киритиш;

– иқтисодий судлар, банкротлик тўғрисидаги ишлар бўйича ваколатли орган, суд бошқарувчилари томонидан нормаларни тўғри ва мунтазам қўлланилишига эришиш мақсадида уларни тушунарли ва содда баён қилиш;

– илмий тадқиқот ишларини таҳлил қилиш натижасида банкротлик тўғрисидаги қонунчиликда қўлланиладиган бир қатор тушунча ва атамаларни янги таҳрирда кўриб чиқиш;

– судларнинг мустақиллигини таъминлашга эътибор қаратиш;

– қарздорнинг тўлов қобилиятини тиклашга қаратилган банкротлик таомиллари, айниқса, суд санацияси таомилрини қўллашга доир нормаларни тубдан кўриб чиқиш.

Кредиторлар ҳуқуқларини ҳимоя қилиш масаласининг Давлат дастуридан ўрин олиши диққатга сазовор. Чунки, кредиторлар ҳуқуқларини ҳимоя қилиш билан боғлиқ муносабатларни тартибга солиш банкротлик тўғрисидаги қонунчиликнинг энг асосий мақсади эканлиги муайян муддат давомида қонун чиқарувчининг эътиборидан четда қолди. Муайян муддат дейишимизнинг боиси шундаки, 1994 йил 5 майдаги 1054-ХП-сон эски таҳрирдаги Ўзбекистон Республикаси «Банкротлик тўғрисида»ги Қонуни «Ушбу Қонун кредиторларнинг даъволарини қондириш мақсадида...» сўзлари билан бошланар эди. 1998 йил 28 августда қабул қилинган 668-І-сон эски таҳрирдаги Ўзбекистон Республикаси «Банкротлик тўғрисида»ги Қонуни билан ушбу сўзлар чиқариб ташланди ва унинг 1-моддасида Қонун билан юридик ва жисмоний шахсларнинг банкрот бўлиши жараёнида юзага келадиган муносабатлар тартибга солиниши кўрсатилди. Қонун юридик ва жисмоний шахсларнинг банкрот бўлиши учун қабул қилинмайди, балки кредиторлар талабларини тўлик ва адолатли қаноатлантириш учун қабул қилинади.

2003 йил 24 апрелда қабул қилинган, 474-П-сон амалдаги Ўзбекистон Республикасининг «Банкротлик тўғрисида»ги Қонуни 1-моддасида Қонуннинг мақсади банкротлик соҳасидаги муносабатларни тартибга солишдан иборатлиги кўрсатилган. Ушбу таъриф ҳам банкротлик тўғрисидаги қонунчилик мақсадининг мазмун-моҳиятини тўлик очиб беради, деб айта олмаймиз.

Қозоғистон Республикасининг 2014 йил 7 мартдаги «Реабилитация ва банкротлик тўғрисида»ги Қонуни муқаддимаси: «Ушбу қонун қарздорнинг тўловга қобилиятсизлигида кредиторлар талабларини тўлик қано-

атлантириш билан боғлиқ муносабатларни тартибга солади, тезлаштирилган реабилитация таомили, реабилитация таомилларини қўллаш ва қарздорни банкрот деб топиш учун асосларни аниқлайди, шунингдек реабилитация ва банкротлик таомилларини ўтказиш тартиби ва шартларини белгилайди» – дейилади.

1994 йил 5 октябрда қабул қилинган Германия Тўловга қобилиятсизлик Статути 1-моддаси: «Ночорлик тўғрисидаги иш кредиторлар талабларини каноатлантириш мақсадида қарздор активларини тугатиш, даромадларини тақсимлаш ёки тўловга ночорлик режасида келишувга эришиш, хусусан, қорхонани сақлаб қолиш юзасидан ўтказилади» – дейилади.

2005 йил 31 мартда Жанубий Кореяда қабул қилинган Қарздорнинг реабилитацияси ва банкротлиги Актининг 1-моддаси: «Актнинг мақсади молиявий қийинчиликка учраган қарздорларни фаолият юритиши учун манбалар воситасида реабилитация қилиш, уларнинг бизнесини манфаатдор шахслар, хусусан, кредиторлар, акциядорлар, акция эгалари ва бошқалар билан ҳуқуқий муносабатларда бошқариш, шунингдек қарздорликни адолатли тугатиш ва реабилитация қилишнинг имкони бўлмаган қарздор активларини тақсимлаш».

2004 йил 2 июндаги Япония Банкротлик актининг 1-моддаси: «Актнинг мақсади қарздор мол-мулкани адолатли ва тегишли тартибда тугатилишини таъминлаш ва унинг иқтисодий ҳолатини тиклашга имкон бериш мақсадида кредиторлар ва қарздор ўртасидаги ҳуқуқий муносабатларда кредиторлар ва бошқа манфаатдор шахсларнинг манфаатларини ифодалаш учун тўловга қобилиятсиз қарздорнинг яроқсиз мол-мулкани тугатишга доир иш юритишдан иборат».

Юқорида билдирилган банкротлик ҳуқуқининг назарий жиҳатлари, банкротлик тўғрисидаги қонунчиликнинг мақсадига доир кенг илмий жамоатчиликнинг фикри ва хорижий давлатлар қонунчилигига таянган ҳолда, қуйидаги хулосаларга келиш мумкин:

- Қонуннинг мақсадини илмий асосланган ҳолда тўғри баён қилиш банкротлик ҳуқуқининг ҳуқуқ соҳаси сифатида шаклланишига замин яратади;
- Қонуннинг 1-моддасида баён қилинган норма ҳам илмий-назарий, ҳам ҳуқуқий жиҳатдан пухта ишлаб чиқилмаган ва Қонун томонидан тартибга солинадиган ижтимоий муносабатларни аниқ кўрсатиб бермайди;
- Қонуннинг тузилиши ва унинг мазмунига мос бўлган, Қонуннинг янги таҳрирдаги 1-моддасини баён қилиш таклиф этилади: «Ушбу Қонун кредиторлар талабларини тўлиқ ва адолатли каноатлантириш учун қарз-



дорнинг тўлов қобилиятини тиклаш ёки уни банкрот, деб топиш билан боғлиқ муносабатларни тартибга солади, шунингдек, судгача санация ўтказиш тартибини белгилайди».

Ўзбекистонда ушбу тугатиш ва реабилитация нормалари қарздорнинг тўловга қобилиятсизлиги натижасида бирлаштирилган ва ягона банкротлик институти доирасида ўрганилади. Дастлаб, банкротлик институти кредиторлар талабларини қаноатлантириш учун қарздор мол-мулкни тақсимлаш билан боғлиқ масалаларни ўз ичига олган. В.Н.Ткачев ёзадики, банкротлик аломатлари шахсни банкрот деб топиш ёки ўзини банкрот, деб эълон қилишга имкон берувчи формал ва моддий фактлар йиғиндисидир [2, 80-бет]. Муайян бир даврга бориб, савдо муносабатларининг ривожидан кредиторлар талабларини қаноатлантириш нафақат қарздорни тугатиш ва унинг мол-мулкни кредиторларга тақсимлаш йўли билан, балки қарздорнинг тўлов қобилиятини тиклаш билан ҳам эришиш мумкинлигини кўрсатди. Қарздор тўлов қобилиятини тиклашга қаратилган суд санацияси ва ташқи бошқарув таомиллари амалиётда тугатишга доир иш юритиш таомилига қараганда камроқ қўлланилади. Кўпчилик банкротлик тўғрисидаги ишларда қарздор банкрот деб топилиб, тугатишга доир иш юритиш таомили жорий этилади. Шунинг эътибордан четда қолдирмаслик лозимки, тугатишга доир иш юритиш таомили даврида ҳар доим ҳам барча кредиторлар талаблари қаноатлантирилмайди. Қонуннинг 134-моддасида асосан мол-мулк етмаганлиги учун қондирилмаган қарз мажбуриятлари қаноатлантирилган, деб ҳисобланиши кўрсатилган. Суд санацияси ёки ташқи бошқарув таомилларининг самарали ижро қилиниши кредиторлар талабларини тўлиқ қаноатлантиришга хизмат қилади.

Давлатларнинг ҳуқуқ тизимларида ҳар хил тўловга қобилиятсизлик тестлари белгиланган:

- ликвидлик тест (инг. – liquidity test; нем. – Zahlungsunfähigkeit);
- баланс тест (balance sheet test);
- ҳаддан ташқари қарздорлик тести (инг. – over-indebtedness; нем. – Überschuldung) [3, 807-бет].

Санация режаси деганда, суд санацияси режаси назарда тутилган бўлиб, суд санацияси режаси айнан Қонуннинг V боби билан тартибга солинади. Алоҳида тоифадаги юридик шахсларга нисабатан суд санациясини қўллашнинг ўзига хос жиҳатлари Қонуннинг IX бобида келтирилган бўлса-да, суд санациясига доир асосий қоидалар V бобдан ўрин олган. V бобда

қандай нормалар ўрин олиши лозимлигини аниқлаш учун, дастлаб, «санация» тушунчаси нимани англатишини изоҳлаш лозим.

Санация (лот. Sanatio – соғломлаштириш, даволаш) – банкротлик хавфидан қутқариш, корхоналар, фирмалар, компания ва банкротликнинг молиявий аҳволини яхшилашга қаратилган давлат ва банк чора-тадбирлари тизими. Асосий йўналишлари ночор корхоналарни кредитлаш, қайта ташкил этиш, ишлаб чиқариладиган маҳсулотлар ёки фаолият турларини ўзгартириш, ўз ҳомийлигига ўтказиш ва бошқалар. Санация бозор иқтисодиёти учун табиий нарса, чунки бозор қонуниятларига кўра, бир корхонанинг гуллаб-яшнаб кетиши бошқасининг танг аҳволга тушишига олиб келади. Санация орқали давлат бозори иқтисодиётига таъсир этади [4, 484-бет].

Умумий маънода, санация – корхона банкротлигини олдини олиш, тўлов қобилиятини тиклаш, барқарор ривожланишини таъминлаш мақсадида ўтказиладиган чора-тадбирлар тизими. Санация субъектлари – қарздор юридик шахснинг муассислари (иштирокчилари) ёки унинг мол-мулки эгалари, кредиторлар, давлат, хўжалик суди ва бошқалар. Санациянинг икки кўриниши фарқланади: судгача санация ва суд санацияси. Судгача санация қилиш – банкротлик тўғрисида иш қўзғатилгунга қадар қарздор юридик шахснинг муассислари (иштирокчилари) ёки унинг мол-мулки эгалари, кредиторлар ва бошқа шахслар томонидан қарздорнинг тўлов қобилиятини тиклаш мақсадида кўриладиган чора-тадбирлар ҳисобланса, суд санацияси – кредиторлар талабларини тўлиқ ва адолатли қаноатлантириш мақсадида қарздор тўлов қобилиятини тиклашга қаратилган банкротлик таомилидир.

Суд санацияси ва ташқи бошқарув – иккала таомилнинг ҳам мақсади қарздор тўлов қобилиятини тиклаш йўли билан кредитор талабларини қондиришдир. Улар ўртасидаги асосий фарқ шундан иборатки, ташқи бошқарувда қарздор раҳбари билан тузилган меҳнат шартномаси бекор қилинади (меҳнат қонунчилигига зид бўлсада), қарздорни бошқариш ваколати ташқи бошқарувчига ўтказилади. Суд санациясида санация қилувчи бошқарувчи қарздор тўлов қобилияти тикланишини назорат қилиб боровчи шахс сифатида майдонга чиқади.

Қонунда суд санациясига қараганда ташқи бошқарувни қўллашга кўпроқ эътибор қаратилган. Масалан, суд санацияси учун 15 та модда, ташқи бошқарув учун 33 та модда ажратилган, ташқи бошқарувда мораторий, тўлов қобилиятини тиклаш чора-тадбирлари ва уларни амалга ошириш



тартиби, коридорлар билан ҳисоб-китоб қилиш, ташқи бошқарувчининг ҳисоботларини кўриб чиқишга доир нормалар борки, бу нормалар суд санациясида ўз аксини топмаган.

Қонунимизда суд санацияси ва ташқи бошқарув таомиллари алоҳида баён қилинган. Россия ва яна бир неча давлатларда бундай амалиёт мавжуд. Лекин, кўпчилик давлатларда қарздорни тиклашга қаратилган масалалар бир институт доирасида тартибга солинади. Масалан, АҚШ, Франция, Англия, Украина, Беларусь ва бошқалар. Айримларида санация, бошқаларида реабилитация, қайта ташкил этиш (reorganisation) каби атамалардан фойдаланилса-да, уларнинг мазмуни бир-бирига яқин. Бизга маълумки, банкротлик иши қўзғатилгандан кейин барча масалалар кредиторлар йиғилишида муҳокама қилинади. Жумладан, қарздорнинг тўлов қобилиятини тиклаш масаласи, кредиторлар талабларини қондириш тартиби, қарздор раҳбар органларини сақлаб қолиш ёки қолмаслик ва ҳоказо.

Масаланинг иккинчи томони борки, у ташқи бошқарув ва суд санациясининг алоҳида таомиллар бўлиши лозим, деган фикрга келишга ундайди. Қарздор раҳбарининг ноқонуний ҳаракатлари натижасида қарздор ўз тўлов қобилиятини йўқотган бўлса ёки унинг ҳаракатларида банкротликни яшириш, қасддан банкротликка олиб келинганлиги тўғрисида асослар мавжуд бўлса, суд санацияси эмас, ташқи бошқарув таомилини қўллаш адолатли бўлади.

Лекин, бу ҳолат суд санацияси учун 15 та модда, ташқи бошқарув учун 33 та модда белгилаш керак дегани эмас. Улар бир хил даражада кўрилиши, ташқи бошқарувдаги қарздор тўлов қобилиятини тиклаш чора-тадбирлари ва уларни амалга ошириш тартиби бевосита суд санациясида ҳам ўз аксини топиши лозим.

V бобда ташқи бошқарувнинг тегишли моддаларига ҳавола қилувчи тегишли нормаларни киритиш, шу билан бирга суд санацияси ўтказишда Қонундаги бўшлиқларни тўлдириш мақсадга мувофиқ.

Қонуннинг 76-моддасини янги таҳрирда баён қилиб, номини «Суд санациясини жорий этиш тартиби» деб белгилаш лозим. Суд санацияси кредиторлар йиғилишининг қарорига кўра суд томонидан жорий этилиши лозим, деган қатъий қоида белгиланиши лозим. Амалдаги таҳрирдаги 76-модданинг биринчи қисмида кредиторлар йиғилишидан ташқари, қарздорнинг муассислари, мол-мулки эгаси ёки учинчи шахслар ҳам суд санациясини жорий қилиш тўғрисида иқтисодий судга мурожаат қилиши мумкинлиги кўрсатилган. Бироқ, ушбу норма кредиторлар манфаатларига зид. Банкрот-

лик тўғрисидаги иш доирасида қўлланиладиган барча масалалар кредиторлар йиғилишининг розилиги билан амалга оширилиши лозим. Кредиторлар йиғилишининг қарори асосидагина суд қарздорга нисбатан тегишли таомилни қўллаш масаласини ҳал қилади. Банкротлик тўғрисидаги ишда кредиторлар хоҳиш-иродасига зид равишда ҳеч бир ҳужжат қабул қилинмаслиги даркор. Кредиторлар манфаатлари учун қарздор соғломлаштирилиши мумкин.

Суд санациси кредиторлар йиғилишининг қарори асосида иқтисодий суд (яъни хўжалик суди) томонидан жорий қилинадиган бўлса, қарзни узиш жадвалини тақдим қилиш, кузатув даврида суд санацисыи режасини ишлаб чиқиш, кредиторлар йиғилиши ўтказиладиган санага икки ҳафта қолганда ҳужжатларни муваққат бошқарувчига тақдим қилиш масаласи билан қоидаларни чиқариб ташлашни тақозо қилади. Чунки, кузатув даврида муваққат бошқарувчи томонидан қарзни узиш жадвали ва суд санацисыи режасини қабул қилиш унинг ваколат доирасига кирмаслиги керак. Муваққат бошқарувчи қарздорнинг молиявий ҳолатини ўрганиб, аниқланган ҳолатлар ва ҳужжатларни кредиторлар йиғилишига тақдим этиши, кредиторлар йиғилиши эса қарздорга нисбатан қандай таомил қўллаш лозимлигини белгилаши лозим. Яъни, қарздорнинг тўлов қобилиятини тиклаш билан боғлиқ ҳаракатлар кредиторлар йиғилишининг суд санацисыи қўллаш ҳақидаги қарори қабул қилингандан кейин бошланиши мантиқан тўғри бўлади. Кредитор йиғилиши қарори асосида суд ажрим чиқарилгандан кейингина суд санацисыи режаси муваққат бошқарувчи томонидан эмас, санация қилувчи бошқарувчи томонидан тузилиши лозим бўлади. Бу эса, суд санацисыи жорий қилиш ҳақидаги суд ажрими чиқарилгандан кейин суд санацисыи режаси ишлаб чиқиш учун алоҳида муддат белгилашни тақозо қилади. Қонуннинг 83-моддаси билан суд санацисыи режаси ишлаб чиқиш учун алоҳида бир ойлик муддат белгиланиши мақсадга мувофик.

Суд санацисыи таомили кредиторлар йиғилишининг қарор асосида иқтисодий суд томонидан жорий қилинар экан, учинчи шахсларнинг қарздор тўлов қобилиятини тиклашда иштирокига доир алоҳида нормаларни Қонунда баён қилишга зарурат йўқ. Учинчи шахсларнинг иштирок этиши мумкин ёки мумкин эмаслигини кредиторлар йиғилиши белгилаб беради. Шу боис, 76-моддадаги учинчи шахслар билан боғлиқ нормаларни чиқариб ташлаш таклиф қилинади.

Қонуннинг 77-моддасини ҳам чиқариш лозим. Қарзни узиш жадвали кредиторлар билан ҳисоб-китоб қилиш мақсадида тузиб чиқилади. Қонун-



нинг 134-моддасида белгиланган навбатга риоя қилинган ҳолда кредиторлар талаблари қаноатлантирилади. Суд санациясида кредиторлар билан ҳисоб-китоблар қарздор тўлов қобилияти тиклангандан кейин амалга оширилиши лозим. Агар қарзларни тезкорлик билан ёпишнинг имкони бўлса, манбалар аниқланса, бундай ҳолатда келишув битимини тузиш мумкин. Суд санацияси моҳиятан қарздорнинг иқтисодий ҳолатини тиклангандан кейин кредиторлар талабларини қондиришни ифодалайди. Яъни, қарздор тўлов қобилиятини тиклаш учун алоҳида, кредиторлар талабларини қаноатлантириш учун алоҳида процессуал ҳаракатлар амалга оширилиши лозим бўлади. Қонуннинг 121, 122-моддаларига асосан кредиторлар билан ҳисоб-китоб қилиш лозим бўлади.

Юқоридагиларга асосан айтишимиз мумкинки, суд санацияси таомилида қарзни узиш жадвалини тузиш учун асослар мавжуд эмас.

Шунингдек, барча масалалар кредиторлар йиғилишида ҳал қилинар экан, мажбуриятларни бажариш таъминоти билан боғлиқ қоидаларни ҳам Қонунда белгилаш учун зарурат мавжуд эмас. Бундай таъминот келишув битими тузиш орқали берилиши мумкин.

Қонуннинг 79-моддасининг биринчи қисмини чиқариб ташлаш таклиф қилинади. Чунки, биринчи қисм аниқ муносабатни тартибга сола олмайди, умумий мазмундаги фикрни англатади.

79-модда иккинчи қисми тўртинчи хатбошисидаги «суд санацияси пайтида юзага келган» сўзларини чиқариш тўғри бўлади. Ушбу сўзлар суд санацияси даврида юзага келган қарзларга нисбатан пеня ва жарималар ҳисобланмаслигини, бошқа қарзлар учун пеня ва жарималар ҳисоблаш давом этишини англатмоқда. Бу қоида қарздорнинг тўлов қобилиятини тиклашга доир чора-тадбирларни амалга оширишга тўсқинлик қилади. Ташқи бошқарувда ҳам (Қонуннинг 93-моддаси), тугатишга доир иш юритишда ҳам (Қонуннинг 125-моддаси) пеня ва жарималар ҳисоблаш тугатилиши кўрсатилган. Қонуннинг 93-моддасида банкротлик тўғрисида иш очилгандан кейин пайдо бўлган қарзлар бўйича пеня ҳисобланиши белгиланган. 79-моддада, аксинча, суд санацияси пайтида юзага келган қарзлар бўйича пеня ҳисобланмаслиги кўрсатилган. Шуни алоҳида таъкидлаш жоизки, қарздор тўлов қобилиятини тиклаш учун барча турдаги қарзлар бўйича, уларнинг қачон пайдо бўлганидан қатъи назар, пеня ва жарималарни ҳисоблаш мақсадга мувофиқ бўлмайди.

Қарзни узиш жадвали, мажбуриятни бажариш учун таъминот берган шахслар, қарздор раҳбарини лавозимдан четлаштириш билан боғлиқ

79-модданинг иккинчи ва учинчи қисмларини чиқариш таклиф қилинади. Қарздор раҳбарини лавозимдан четлаштириш ҳақида ариза билан судга му- рожаат қилиш санация қилувчи бошқарувчининг ҳуқуқи ҳисобланади.

Шундай қилиб, Ҳаракатлар стратегиясида белгиланган вазифаларни амалга ошириш учун Ўзбекистон Республикаси «Банкротлик тўғрисида»ги Қонунининг V бобида келтирилган барча нормаларни тубдан кўриб чиқиш, хорижий давлатлар тажрибаси ва илмий тадқиқотлар натижаларини қонун ижодкорлиги жараёнига татбиқ қилиш орқали қонун ва қонуности ҳужжат- ларни такомиллаштириш лозим.

Фойдаланилган адабиётлар

1. <https://www.doingbusiness.org/content/dam/doingBusiness/country/u/uzbekistan/UZB.pdf>

2. *Ткачев В.Н.* Конкурсное право. Правовое регулирование несостоя- тельности (банкротства) в России: учеб.пособие. – М., Юнити–Дана, 2012. С. 80.

3. Несостоятельность (банкротство): Учебный курс. В 2 т. / Под ред. д.ю.н., проф. С.А.Карелиной. Т. 2. – М., Статут, 2019. С. 807.

4. Ўзбекистон миллий энциклопедияси. 7-жилд. Парчин–Солиқ. Таҳрир ҳайъати А. Абдувоҳитов, А. Азизхўжаев, М. Аминов, Т. Даминов ва б. – Т., Ўзбекистон миллий энциклопедияси Давлат миллий нашриёти, 2004. 484 б.

5. Ўзбекистон юридик энциклопедияси / Нашр учун масъул Р.А. Мухит- динов ва бошқ.; масъул муҳаррир Н. Тойчиев. – Т., «Адолат», 2010. 394 б.

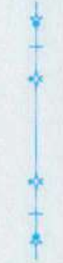

ИМОМ ТЕРМИЗИЙ УСТОЗЛАРИ

Азамат ШАЙМАРДАНОВ,

Термиз давлат университети тадқиқотчиси

Аннотация. Мақолада Биринчи Ренессанс даврининг буюк алломалари, хусусан, Имом Термизийнинг устозлари, ул зотнинг устозларга, илм-фан, қолаверса, устоз-шогирд анъанасига бўлган чексиз ҳурмат-эҳтироми ҳамда Имом Термизийнинг илмга бўлган чанқоклиги, ҳадис илмини юксалтириш йўлидаги интилишлари алоҳида эсланади. Бу заминда етишиб чиққан буюк сиймолар қолдирган маънавий бойликлар билан фахрланиш ҳиссини ёшларда намоён эттириш. Дунё тан олган буюк сиймоларимизнинг маданий, маънавий ва маърифий шунингдек, илм-фан соҳаларидаги ютуқларидан унумли фойдаланган ҳолда Ватанимизда Учинчи Ренессансни амалга ошириш пойдеворини яратиш.

Таянч сўзлар: Фикҳ, Ренессанс, ҳадис, уйғониш даври, иймон, ибрат, уламолар.

Аннотация. В статье приводятся некоторые биографические сведения из жизни великих ученых эпохи Первого Восточного Ренессанса, в частности, здесь рассказывается об учителях и наставниках Имама Термизи, который относился с глубоким уважением и почтением к своим учителям и свою жизнь посвятил мусульманской богословской науке. Здесь говорится также и о традиционном методе обучения «учитель – ученик», о стремлении Имама Термизи получить знания и о его желании давать смысловые обобщения и разъяснения к хадисам. Духовные богатства, оставленные нам нашими великими личностями, выросшими на этой земле, заложили богатейший фундамент исторической памяти, играющий важную роль в формировании современной духовной и культурной основы нашей нации.

Ключевые слова: фикх, Ренессанс, хадисы, эпоха Первого Восточного Ренессанса, имон, ибрат, ученые.

Abstract. The article discusses the great scholars of the first Renaissance, in particular the teachers of Imam al-Termizi, his boundless respect for teachers,

science, as well as the tradition of teacher-student, as well as Imam Termizi's thirst for knowledge, his desire to promote the science of hadith. To show in young people a sense of pride in the spiritual riches left by the great figures who grew up on this land. To lay the foundation for the implementation of the Third Renaissance in our country, effectively using the achievements of our world-renowned great figures in the cultural, spiritual and educational, as well as scientific spheres.

Key words: fiqh, renaissance, hadith, renaissance, iman, ibrat, scholars.

Ўрта Осиё заминда юз берган Биринчи Ренессанс жараёни дунёвий ва диний фанларнинг ривожланишида алоҳида юксалиш даври бўлди. Уйғониш даври юксак ақл-заковати, салоҳияти ва изланишлари билан фаннинг кўплаб соҳаларида муҳим кашфиётлар қилган қанчадан-қанча буюк алломаларни етиштириб берди. Бу муқаддас заминда етишиб чиққан Муҳаммад Мусо ал-Хоразмий, Имом Бухорий, Абу Исо Термизий, Аҳмад Фарғоний, Абу Райҳон Беруний, Абу Наср Форобий, Абу Али ибн Сино, Бурхониддин Марғиноний ва бошқа кўплаб буюк сиймоларимизни ҳақли равишда эҳтиром билан номларини тилга оламиз. Миллий мустақиллигимиз шарофати туфайли уларнинг бой илмий ва маънавий меросидан баҳраманд бўла бошладик. Умуман IX–XII асрларда юз берган уйғониш даврида шарқда бетакрор истеъдод соҳиблари етишиб чикдики, улар жаҳон маданияти ҳазинасига муносиб ҳисса қўшдилар. Кейинги авлодларга бебаҳо бойлик ҳисобланган юксак маънавият ва маърифат ҳамда илм-фан ютуқларини мерос қолдиришди. Ҳозиргача қаерда қандай халқаро илмий анжуман бўлмасин, дунё олимлари бу буюк алломаларимизни ўз соҳасининг даҳолари деб тан олишади. Шу ўринда Юртбошимиз Ш. Мирзиёев «Ислом маданиятининг олтин асри деб эътироф этиладиган бу даврда она заминимиздан етишиб чиққан Имом Бухорий, Имом Термизий, Имом Мотуридий, Абул Муъин Насафий каби улуғ уламолар бутун мусулмон оламининг фахру ифтихори ва чексиз ғурури ҳисобланади» деб таъкидлаганди [1, 2-б.].

Сурхон заминда кўплаб буюк алломалар етишиб чиққанлиги ҳеч кимга сир эмас, улар орасида Абу Исо Муҳаммад ат-Термизий алоҳида ўринга эга. Воҳа маънавий ҳаётининг юксалишида муносиб ҳисса қўшган буюк аллома ислом дунёсида олти буюк муҳаддисдан бири сифатида тан олинган. Абу Исо Термизий ўз ҳаётини, бутун борлигини, ислом дини ривожига, ислом маданияти ва маънавиятининг шаклланишига бахшида этди.

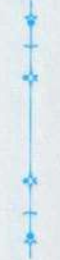

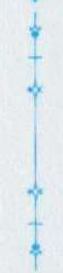

Машхур муҳаддис Абу Исо ат-Термизийнинг баркамол ижодининг ҳар томонлама ўрганилиши туфайли буюк бобокалонимизнинг ўз устозларига бўлган ҳурмати ва иззат-икроми ҳозирги вақтда ҳам ўрناق бўладиган кўплаб ибратомуз фазилатларининг гувоҳи бўламиз. Энг аввало, ат-Термизийнинг ёшлигидан илм-фанга ғоятда чанқоқлиги ва зўр ҳавас билан қизиқиши, бу борада ҳар қандай қийинчиликларга ҳам бардош бериб ўз мақсади, яъни ўз билимини ошириш йўлидаги жидду-жаҳди юксак таҳсинга сазовордир [2, 58-б.]. Унинг илмга бўлган муҳаббати сабаб кўплаб муҳаддис уламолардан ишончли ҳадисларни ўрганди ва уларни устоз сифатида эъзозлади. Ўзлари ҳам кўплаб шогирдлар етиштириб, эл дуосига сазовор бўлган устоз сафида тан олинди. Имом Термизийнинг Имом ал-Бухорий (810–870), Имом Муслим (819–874), Имом Абу Довуд (817–888), Имом ад-Доримий (797–869) каби устозлари алоҳида эътирофга лойиқ алломалар бўлиб, ҳадис илми ривожига ўзларининг йирик ва етук мавқеларига эга. Муҳаддислар имоми Имом ал-Бухорийнинг ёшликлари етимликда ўтади, илмга бўлган иштиёқ боис ҳадис тинглашни хуш кўрар, йигитлик чоғлари ўн мингдан зиёд ҳадисни ёд олган эди. Имом ал-Бухорийнинг қувваи-ҳофизлари ҳайратли даражада, шу қадар кучли эдики, бу инсон тўққиз ёшлигидаёқ Қуръони каримни батафсил ёдлаб олган экан. Айтишларича, Имом Бухорийнинг кўзлари ёшлигида ожиз бўлиб қолади, аммо кейинчалик сабаби номаълум ҳолда тагин кўзлари равшанлашиб кўра бошлайди, балки, бу Аллоҳ таолонинг карами туфайлидир.

Имом Бухорий 18 ёшда эканларида Ҳаж қилиш нияти билан онаси ва акаси ҳамроҳлигида Маккаи Мукаррама томон йўл олади. Ҳаж амаллари бажарилгач, она ва акаси Бухорога қайтади, ўзи илм истагида ва ҳадис тўплаш мақсадида Маккада қолади. Бухорий Маккада Абдуллоҳ ибн Язид ал-Мухрийдан ҳадис сирлари бўйича таҳсил олади ва шу заминда Ҳижоз, Басра, Куфа, Бағдод, Шом (Сурия), Миср сингари шаҳар ҳамда ўлкаларда бўлиб ҳадис тўплаш билан шуғулланади. Имом Бухорий шу тариқа олтмиш минг ҳадис тўплаб, шундан ўн минг ҳадиснинг саҳиҳ, йигирма минг ҳадиснинг заиф даражаларини аниқлашга эришади. Узоқ йиллар давом этган сафарлари чоғида ат-Термизий нафақат ҳадис илмидан, балки илм ал-қиротат, илм ал-Баён, фикҳ, тарих каби фанларнинг бошқа соҳаларидан кўплаб устозлардан сабоқ олади.

Имом Бухорийнинг устози ҳадис ва фикҳ олими Аҳмад ибн Ҳанбал Бағдодий (781–856) айтган экан: Ҳадис ёдлаш тўрт кишида тамом бўлди: Абу

Заръата ар-Розий (815–878), Исмоил ал-Бухорий, Имом Доримий, Ҳасан ибн Шужжа ал-Балхий [3, 131-б.]. Булар орасида Абу Муҳаммад Абдуллох ибн Абдурахмон Самарқандий ад-Доримий (797–869)га озгина шарх бериб ўтсак. Имом Доримийнинг китоби «Сунани Доримий» мўътабар олти китобнинг бири ҳам дейилиши инобатга олинса, бу алломанинг нуфузи қанчалар юксаклиги аён бўлади. Ҳадис илми уламолари «Саҳиҳ китоб» эгалари деб бешта имомни эътироф этадилар, булар Бухорий, Муслим, Термизий, Абу Довуд, Насоий (830–915)лар бўлиб, олтинчи ўрин учун баҳслар мавжуд. Олтинчи ўринга Ибн Можа (824–886), Имом Молик (712–795) ва Имом Доримийларнинг китоби даъвогарлик қилади, Ибн Можанинг тўлик исми шарифи Абу Абдуллох Муҳаммад ибн Язид ибн Абдуллох ибн Можа Робий ал-Қазвиний, китобининг номи «Сунани Ибн Можа», Имом Моликининг исми шарифи Молик ибн Анас ибн Молик ибн Абу Омир ибн Амр ибн ал-Ҳорис Абу Абдуллох ал-Аскобий ал-Маданий бўлиб Моликия мазҳабининг асосчиси, китоби «ал-Муваттоъ» (осонлаштирилган) деб аталади.

Имом Бухорий «Жомеъ Саҳиҳ» китобини ўн олти йилда ёзиб тамомлайди, ана шу саҳиҳ китобига саксон иккита тафсир ёзилгандир. Имом Бухорий яна куйидаги қатор китобларнинг муаллифи бўлган: «Адаб ул-муфрад» («Адаб ягоналари»), «Тарих ул-кабир» («Улуғ тарих»), «Муснад ул-кабир» («Қатга хужжат»), «Китобу асмой саҳобо» («Саҳобалар исмлари китоби»), «Тафсир ул-кабир» («Қатга шарх»), «Халку афъоли ибоди» («Аллох бандаларининг феъли»), «Сулосият ул-Бухорий» («Бухорий тушунчалари»), «Ҳадис ан-набавий» («Пайғамбар ҳадислари»), «Тарих ус-сағир» («Кичик тарих»), «Зуаро ус-сағир» («Заиф ровийларнинг кичик китоби»).

Ёши қирқдан ошган ва турли мамлакатлар олимларидан таълим олган ат-Термизий ҳам Имом ал-Бухорий машхур бўлган пайтда етук олим даражасида танилган. Иккала олим ўртасида 863–868 йиллар ораларида Нишопурда кўпдан-кўп самарали илмий мунозаралар, самимий дўстона учрашувлар бўлган [4, 407-б.]. Ат-Термизий ўз асарлари учун кўпгина фойдали маълумотларни ал-Бухорий билан бўлган учрашувларида олганлигини ёзади [5, 404-б.]. Машхур араб тарихчиси Шамсуддин аз-Зоҳобийнинг «Тазкират ул-Хуффоз» асарида ёзилишича, устози Имом ал-Бухорий вафотидан қаттиқ қайғу ғамга тушган Имом ат-Термизий кўп йиғлаганликларидан кўзлари кўр бўлиб, узоқ йиллар кўзи ожиз ҳолда яшайди [6, 73-б.].

Имом Бухорий ҳадис тўплаш мақсадида кўп шаҳарларда бўлади, ўша шаҳарларнинг уламолари билан танишади, уларнинг суҳбатида бўлади,



тажриба тўплайди. Ниҳоят она шахри Бухорога қайтади, улуғ олимни Бухоро халқи муносиб кутиб олади, алломага эҳтиром изҳор этишади. Имом Бухорий масжидда ҳадис айтсалар, тумонат одам тўпланар экан, бу эса ҳасадчиларнинг иғвосига сабаб бўлади. Оқибатда Бухоро амири Холид ибн Аҳмад иғволарга ишониб, Имом Бухорийни она шахридан чиқиб кетишини талаб қилади. У киши Самарқандга йўл олади, бу ерда буюк имомни беҳад эҳтиром ила зиёда ҳурмат билан қарши олинади, лекин улуғ зот кўп ўтмай шу ерда вафот этади.

Имом Термизийнинг кейинги бир устозлари Имом Муслимнинг тўлик исми: Абу Ҳусайн Муслим ибн Ҳажжож ал-Қушайрий ан-Насобурий бўлиб, «Саҳиҳ» китоби тан олинган олти имомларнинг бири ҳисобланади. «Саҳиҳи Муслим» китоби Қуръони каримдан кейинги мақомда туради. Имом Муслим кўплаб китобларнинг муаллифидир, аммо у кишини улуғ мартабага етказган китоби «Саҳиҳи Муслим»дир, айна шу китобга бир неча шарҳлар битилган.

Имом Муслимнинг «Саҳиҳ» китоби ҳадис илмида ўзига хос ўрин тутади, у ҳадис жамлашда моҳир бўлиб, ҳадис танлашда барча нозик жихатларга эътибор қаратган. Имом ат-Термизий ва бошқа бир қатор бу даврнинг улуғ муҳаддис имомлари Имом Муслимдан кўплаб ҳадисларни ривоят қилишгани эътиборли ҳодисадир.

Кўринадики, «Саҳиҳ» китобларининг улуғ муаллифлари ҳисобланган Имом Бухорий ва Имом Муслимлардан Имом Термизий ҳам таълим олган экан.

Имом Термизийнинг навбатдаги устози «Сунан» китобларидан бирининг муаллифи Имом Абу Довуддир, бу улуғ зотнинг тўлик исми шарифи: Абу Довуд Сулаймон ибн Ашъас ибн Исҳоқ ал-Аздий Сижистоний. Абу Довуд Басра шаҳрида туғилади, эътирофини топган олти муҳаддиснинг бири бўлган бу инсон бутун умр турли шаҳарларни кезиб ҳадис тўплаш билан шуғулланади.

Абу Довуднинг «Сунан» китоби баъзан олдинги иккита саҳиҳ китобидан ҳатто юқори қўйилиши ҳам алломанинг ҳадис илми борасидаги хизматларига берилган юксак ва ҳақиқий баҳодир. Абу Довуд ва Имом Термизийнинг «Сунан» китоблари уламолар томонидан қиёсланиб гоҳо унисининг, гоҳо бунисининг даражаси юқори қўйилган воқеалар ҳам бўлиб турган. Илм борки, ҳамиша баҳсу мунозара бор, тортишув ва фикрлашув мавжуд, бу эса илмни юксак уфқлар сари етаклаган, илм уламоларни бирлаштирган, улар-

нинг бир-бирларининг илмидан ўзаро баҳра олишга сабаб бўлгани аниқ. Ана шу баҳслар эса илми ривожлантирган, мунозаралар илми ҳақиқат йўлига бошлаган, илмдаги тортишувлар туфайли дунё сирлари кашф этилган.

Имом Абу Довуд катта миқдорда ҳадис тўплаб уларни халқ орасида ривоят қилган, у киши тўплаган ҳадислар эллик мингтага етган. Ана шу эллик минг ҳадисдан Имом Абу Довуд ўзининг «Сунан» китобига атиги тўрт минг саккиз юз ҳадисни киритган, холос. Имом Абу Довуддан Имом Термизий, Имом Насайй ва бошқалар ҳадис ривоят қилишган, шунинг ўзи унинг ҳадис илми ривождаги мақомини белгилашда кифоя қилади. Абу Довуд ҳадисларни ҳужжат (таянч, далил) билан ҳукм этувчи ҳуффоз (хофиз, кори, Куръонхон)ларнинг сайидди (бошлиғи, етакчиси), ҳадисларни синчков таҳлил этувчи номларига нойил этилган улуғ шайхлардан биридир.

Имом Бухорий, Имом Муслим, Имом Абу Довуд ва Имом Термизийларнинг устоз-шогирдликлари бутун оламга машҳур бўлиб, ибрат сабоқлари ҳамда ҳаёт дарслари бўлишга арзигулик ҳодисадир. Масалан, Имом Бухорий шогирди Имом Термизийга: «Сен мендан фойдаланганингдан кўра, мен сендан кўпроқ фойдаландим» [7, 448-б.]. Бу гаплар кўнгил учун эмас, балки юракдан, дилдан, қалбдан айтилган сўзлар, каломлар, гаплар бўлиб, устоз ва шогирдларнинг бир-бирига чинакам муҳаббати, самимияти изҳоридир. Бу улуғ зотларнинг, алломаларнинг ўзаро ибратомуз устоз ва шогирд анъаналари асрларга татиғулик ибрат ва намунаси ҳозирги замонда ҳам ўз аҳамайтини йўқотмаган десак хато бўлмайди [8, 120-б.].

Ўз даврининг етук муҳаддис олими сифатида танилган ат-Термизий кўпдан-кўп шогирдларга устозлик қилган. Ҳадис илмидаги унинг шогирдларидан Макдул ибн ал-Фадл, Мудаммад ибн Маҳмуд, Анбар, Хамад ибн Шокир, Абд ибн Мудаммад ан-Насафюн, ал-Хайсам ибн Кулайб аш-Шоший, Адмад ибн Юсуф ан-Насафий ва Абул-Аббос Мудаммад ибн Мадбуб ал-Мадбубийларни санаб ўтишимиз мумкин. Мусофирчиликдан қайтган ат-Термизий ўз юртида йирик муҳаддис олим сифатида шуҳрат қозонди ва ижодий иш, шогирдлар тайёрлаш билан машғул бўлди. У 279 ҳижрий (милодий 892) йилда Термиздан узок бўлмаган Буғ кишлоғида вафот этади ва шу ерда дафн қилинади [9, 58-б.].

Хулоса қилиб айтадиган бўлсак, ҳадис илмида аввал шогирд кейинчалик буюк муҳаддис ва устоз бўлган бу аллома ҳар бир замонда, ҳар бир заминда эъзоз, эҳтиром, эътироф топиб, кишилар томонидан ҳамиша юксак эътиқодга сазовор бўлиб келган. Ўзбек халқининг ўтган аجدодлари томонидан яра-



тилиб мерос бўлиб қолган маданий бойликлари хазинасига халқ орасидаги устоз-шогирд анъаналарини ҳам киритиш мумкин. Номлари юқорида зикр этилган буюк муҳаддислар ана шу иззат ва ҳурматга ўзларининг астойдил қилган хизматлари эвазига эришганларини зинҳор унутмаслигимиз лозим.

Имом Термизийнинг устоз ва шогирдлик ҳамда муҳаддислик фаолиятини тадқиқ этиш, Биринчи Ренессанс даври ўқувчи ва талаба-ёшларда миллий қадриятларимизга бўлган кизиқишни оширади, тарбия мазмунини янада чуқурлаштиради, машғулотларнинг самарадорлигини ҳамда тасирчанлигини таъминлайди. Ш.Мирзиёев Ўзбекистон Республикаси Мустақиллигининг 29 йиллик тантаналарида, «Халқимизнинг улуғвор кудрати жўш урган пайтда, мамлакатимизда янги бир уйғониш – Учинчи Ренессанс даврига пойдевор яратмокда» деб таъкидлаб ўтганди. Бугунги мафкуравий хуружлар даврида Учинчи Ренессанс мазмун-моҳияти ва аҳамиятини тарғиб этар эканмиз эртанги кунимиз эгаллари бўлган ёшларга Имом ал-Термизийнинг илм-фан, одоб-ахлоқ, қолаверса, устозларга бўлган чексиз ҳурмат-эҳтиромини намуна этиб, уларда бу заминда етишиб чиққан буюк сиймолар қолдирган маънавий бойликлар билан фахрланиш ҳиссини уйғотишимиз лозим, деб ўйлаймиз. Биз ёшларнинг эндиги ўз олдимизга кўйган энг буюк мақсадимиз, дунё тан олган буюк сиймоларимизнинг маданий, маънавий ва маърифий шунингдек, илм-фан соҳаларидаги ютуқларидан унумли фойдаланган ҳолда Юртбошимиз таъбири билан айтадиган бўлсак, озод ва обод Ватанимизда Учинчи Ренессансни амалга оширишга замин яратишдан иборатдир.

Фойдаланилган адабиётлар

1. *Мирзиёев Ш.* Ўқитувчи ва мураббийлар кунига бағишлаб сўзлаган нутқидан. 2020 й. 1 октябрь.
2. *Убайдулла Уватов.* «Икки буюк донишманд». – Тошкент, 2005 йил.
3. *Шайх Муҳаммад Содиқ Муҳаммад Юсуф.* Ҳадис ва ҳаёт. Мукаддима. 1-жилд. – Тошкент, «Шарқ», 2003 йил.
4. *Ибн Халликон.* Вафойот ал-аъйон, 3-жилд. – Тошкент, 1998 йил.
5. *Шамсуддин аз-Заҳабий.* Сийар аълом ан-нубало, 12-жилд, Тошкент.
6. *Турсунов С.* Сурхондарё тарих кўзгусида. – Тошкент, «Шарқ» нашриёти, 2001 й.

7. *Шайх Муҳаммад Содиқ Муҳаммад Юсуф ва ҳаёт*. Яхшилик ва ахлоқ китоби. 3-жуз. – Тошкент, «Шарк», 2008 й.

8. *Қодиров Қутлубек*. «Имом ат-Термизий ҳадисларида тарбия ва ислом маданияти». – Т., ТИУ нашриёт-матбаа бирлашмаси, 2011.

9. *Хайруллаев М.М.* Маънавият юлдузлари: Марказий Осиёлик машхур сиймолар, алломалар, адиблар. – Т., А.Қодирий номидаги халқ мероси нашриёти, 1999 й.



МАҲМУДХЎЖА БЕҲБУДИЙ ФЕНОМЕНИ ҲАМДА УНИНГ ЎЗБЕК БАДИЙ ПУБЛИЦИСТИКАСИ ТАРАҚҚИЁТИДАГИ ЎРНИ

Вазира ИБРАГИМОВА,

*Ўзбекистон журналистика ва оммавий
коммуникациялар университети стажёр-тадқиқотчиси*

Аннотация. Мақолада улуғ маърифатпарвар Маҳмудхўжа Беҳбудийнинг миллат маънавиятини юксалтиришга қўшган ҳиссаси, адиб феномени ҳамда ўзбек бадий публицистикасида алоҳида ўрин эгаллаган саёҳат хотиралари, уларда йўл очеркига хос хусусиятларнинг намоён бўлиши, шунингдек, муаллифнинг бадий маҳорати таҳлил этилган.

Калит сўзлар: маърифатпарвар, миллий-озодлик, сафар, саёҳатнома, йўл очерки, «Ойина» журнали, тасвир, бадий бўёқдорлик.

Аннотация. В данной статье говорится о выдающемся узбекском просветителе Махмудходже Беҳбуди – мыслителе, политическом деятеле, драматурге и публицисте.

Ключевые слова: просветитель, национальная свобода, путешествия, путевые заметки, дорожные очерки, журнал «Ойина», изображение, художественное изображение.

Тарихдан маълумки, ҳар бир миллатнинг миллий-маънавий манфаатлари, кадриятлари, эрк ва озодлигининг жонкуяр химоячилари, фаол тарғиботчилари майдонга чиқиб, турли зиддиятли ва кескин вазиятларга қарамасдан, ўз фидойилиги, ташаббускорлиги билан миллат раҳнақига, абадиятини таъминлашга муҳим ҳисса қўшиб келган. Ўзбек халқининг бу жиҳатдан фахрланадиган тарихий сиймолари ниҳоятда кўп. XX аср бошларида Ўзбекистон тарихи, маданияти ва маърифати саҳнасидаги жараёнларни шиддатли ҳаракатлантирган миллатпарварлар асрлар бўйи ўз авлодларига юксак ифтихор бахш этувчи буюк раҳнамолари сирасига қиради. Ана шундай миллат фидойилари орасида таваллудининг бир юз қирқ беш йиллиги нишонланаётган улуғ маърифатпарвар Маҳмудхўжа Беҳбудийнинг алоҳида ўрни бор.

XX аср бошларида ўзи туғилиб ўсган Ватан, камолга етган юртининг ҳар жиҳатдан ҳурлигини орзу қилган ва бу йўлда тинимсиз кураш олиб борган, юрт озодлиги учун жонини ҳам қурбон қилган илғор маърифатпарвар Маҳмудхўжа Бехбудийни истиклолимизнинг чинакам фидойиси, кўркмас курашчиси дейиш мумкин. Ўзининг серқирра фаолияти давомида «Миллат отаси» деган буюк номга сазовор бўлган бу инсон умри мобайнида ўз халқини ижтимоий-сиёсий, маданий-маърифий юксалишлар сари етаклади, одамларни ўз онгу тафаккурини уйғотишга, илм билан дунёни эгаллашга даъват этди, кўплаб ислохотларнинг бошида ўзи турди. Жамиятда маданий ҳаётни юксалтириш йўлида илк театрда асос солган, биринчи журнални чоп этган, матбуотда ўткир чиқишлар қилиб халқни маърифатга ундаган, асрий хурофот ва иллатлардан халос бўлишга чақирган Маҳмудхўжа Бехбудий том маънода ушбу шарафли номга муносибдир. Негаки маърифатпарвар адибнинг миллат тақдирига қуйиб ёзган ҳар бир сўзи, амалга оширган ишлари пировардида ўз Ватани, халқи ҳаёти, тараққиётини юксалтириш, уни дунёнинг илм-маърифат ривож топган давлатлари қаторида кўришдек улуғ мақсад кўзланган эди. Ана шу мақсадни амалга ошириш йўлида давлат ва жамият ҳаётида, инсонлар тафаккурида юз берган кўплаб инқилобий ўзгаришларнинг етакчисига айланди.

Маҳмудхўжа Бехбудий ўзбек матбуоти тарихида мақоланавис сифатида алоҳида мавқега эга. Бехбудийнинг публицист сифатидаги фаолияти адиб истеъдодининг ёрқин бир қиррасини ташкил этади. У умри давомида юзлаб мақолалар ёзди. Ўзининг Миллат ва Ватан, жамият ва ахлоқ ҳақидаги фикрларини кўпроқ мақола ва чиқишларида ифода этди. Адиб публицистикасида, айниқса, дунё бўйлаб қилган сафарлари асосида ёзилган саёхатномалар алоҳида ўрин эгаллайди.

Аввало, Бехбудий Қозон ва Уфага бориб (1903–1904), у ердаги янги усул мактаблари билан танишади, татар зиёлилари билан алоқани йўлга қўяди. Янги мактаблар учун дарсликлар тузишга киришади. 1914 йил 29 майда иккинчи марта араб мамлакатларига саёхатга чиқади. Саёхати давомида Байрамали, Ашхобод, Красноводск, Кисловодск, Пятигорск, Железноводск, Ростов, Одесса шаҳарларида бўлади, 8 июнда Истанбулга келади. Ундан Аданага ўтиб, яна Истанбулга қайтади ва 20 июнда Исмоилбек Гаспирали билан учрашади. Сўнг Қуддус, Байрут, Ёфа, Халил ар-Раҳмон, Порт-Саид, Шом шаҳарларида бўлади. Саёхат хотиралари «Ойна»



журналида босилиб туради¹. Бу ҳақда адибнинг ўзи ҳам «Ойина» (1914 йил, 31-сон)да айтиб ўтган: «Аллоҳ таолонинг инояти ва қориларнинг таважжухари ила камина бўлмаса-да, «Ойна» эскича чиқиб турар ва саёҳатимиздан мухтасар суратда ҳар ҳафта ёзиб турармиз. Агарда саёҳатдан эсон қайтсак, саёҳатномамиз муттасил ва мусаввар* босилиб чиқса керак»². Айтиб ўтиш жоизки, муаллиф саёҳатномаларида бадиий публицистикага, хусусан, йўл очеркига хос хусусиятлар яққол кўзга ташланади. Маълумки, очеркнинг бир тури саналган йўл очеркида муаллиф ўз кўрган-кечирганларини баён қилар экан, кишилар қиёфасини чизади, воқеалар тасвирини беради, шунингдек, саёҳат давомида турли муаммоларни кўтариши ҳам мумкин, аммо булар унинг сафари билан боғлиқ бўлиши шарт. Адибнинг саёҳатномалари ана шу жиҳати билан йўл очеркига хос.

Муаллиф ўзининг сафар таассуротларини қаламга олар экан, йўл-йўлаккай кўрган-кечирганларини, жуда кўп шаҳарлар, мамлакатларни, у ердаги кишилар турмушини синчковлик билан тасвирлайди, чуқур публицистик мушоҳада қилади ва ижтимоий-иқтисодий ҳамда маънавий хулосалар чиқаради. Ушбу фикрлар публицистнинг қуйидаги ёзувларида ўз тасдиғини топади: «Марвда аҳоли аксарият ила рус, арман ва эрон табъаларидур. Атроф халқи туркман бўлуб, шаҳарий (шаҳарли) бўлганлари йўқ. Ҳануз қора уй-чодирларига тирикчилик қиладурлар. Марвда узоқдан рус калисосининг қуббаси кўрилуру. Атрофдаги юз минглар ила «муслмон» (!)ни масжиди кўринмайдуру. Аҳоли шариятдан зиёда одатга тобеъ ва асири жаҳолатдуру», «Энди Жабал маҳаттасига миз. Мунда шимолдаги тоғдан келатургон сув ҳам ҳаво бор. Маҳаттанинг жануби тарафида тўрт чақирим масофатда аъзо оғруги учун киратургон туз кони борки, конгача бошқа темур йўл ила борилуру. Дўқтур, уй, нўмра ва қара уй, хулоса, ҳар шай мавжуддуру. Дўқтурсиз ва уйсиз кирм оқ-да мумкиндур. Самарқанддан чиқгон киши 2-кунда соати 12 (да) келиб конга тушар. Мавсуми – биринчи саратондан асад охиригичадуру» (31 май. Баҳри Ҳазар. «Ойина» ж., 1914 йил, 34-сон); «2-июнда якшанба куни Бокуга чиқдик. Шаҳарнинг рус ва муслмон қисмидаги муслмон дўконлари, катта корхона ва мағозалари, матбаалари тамоман очуқ, чунки муслмонлар жумъа куни дўкон ва кор-

¹ Қосимов Б., Маҳмудхўжа Бехбудий. Икки мақола. <https://kh-davron.uz/yangiliklar/mahmudxoja-behbudiy-uch-maqola.html>

² Маҳмудхўжа Б. Танланган асарлар. Тузатилган ва тўлдирилган 3-нашри. Нашрга тайёрловчи, тўпловчи, сўзбоши ва изоҳлар муаллифи – проф. Бегали Қосимов. – Тошкент, «Маънавият», 2006. 57–59-б.

хоналарни беркитиб, ийд кдлар эканларким, бул жой ибрат ва таҳсиндур», «Бокудан Маъдансуйи махаттасигача* тарафайн бутун кўклик ва аксариятан кўз олганигача экинжой бўлиб, бўш ер йўқдур. Ҳавонинг мухталифлиги вазҳидан бир тарафининг бугдойи ўрулуру экан, дигар тарафи ҳануз майса ва баъзан янги бош тортгандур. Хусусан, Маъдансуйи тарафи ҳануз бизнинг охир ҳамал кунларидек салқиндур» (4 июнь. Кисловодск. «Ойина» ж., 1914 й., 35-сон)¹.

Саёҳатлар мобайнида муаллиф аҳоли турмуш тарзи, урф-одатлари, табиатини тасвирлаш билан бирга, мамлакатда илм-маърифатнинг қай даражада тараққий этгани, мактаб ва мадрасалар фаолияти, масжидлар ва албатта, маҳаллий газета-журналларнинг аҳволи ҳақида ҳам айтиб ўтади. Жумладан, Бокудаги сафари чоғида шундай ёзади: «Мўътабар «Садо» ва «Иқбол» жаридалари идораларини ҳамда муриди муҳтарамлари Ҳошимбек Вазируф ила Содиқийни зиёрат этдим. Идораларининг аҳволи зоҳириясини ниҳоятда танг ва машаққатда кўрдим. Боку аҳди хайроти армани, рус ва бошқа ҳамшаҳарларининг матбуотидан ибрат олиб, моддатан* бу жаридаларнинг тараней этмоқига ва «муслмон жаридасининг идораси» демоқга лойиқ бир манзара ташкил этмоқига ҳаракат қилмоқлари керак эди. Бечора мудир ва муҳаррирларнинг бири қоронғу бир ертўлада, дигари тор ва иссиг бир дўконда мураттаблари ила умр ўтқарурлар эканким, манга кўб таъсир этди».

Маҳмудхўжа Бехбудий саёҳатномалари жонли ва ўткир тили, тасвир маҳорати, шунинг билан бирга бадиий бўёқдорлиги билан ўқувчини зериктирмайди. Аксинча, унга эстетик завқ бағишлайди, дунёқарашини кенгайтиради, танқидий тафаккур қилишга ундайди. «Саёҳатномалар ёзувчиларнинг дунёга, дунё масалаларига муносабатларинигина эмас, шу муносабатлар орқали уларнинг ким ва қандай инсон эканликларини ҳам ёрқин намоеън этади. Маҳмудхўжа ҳар бир кўрган нарсасини шу қадар аниқ-тиниқ ва шоироналигича тасвирлайди. Меъморий буюклик, унинг асир этувчи хусусиятларини, меъморчиликнинг унча-мунча одамлар билан вермайдиган, фақат жуда катта билим эгаларигина билладиган ўзига хос тушунчалари, терминларини ўз ўрнида қўллаб, шу восита орқали предметни гўзал бир равишда гавдалантиради. Буларни ҳеч қандай тайёргарликсиз йўл усти ёзиб, йўл устида пешма-пеш ўз журнали «Ойина»га жўнатаётганлиги

¹ Маҳмудхўжа Б. Танланган асарлар. Тузатилган ва тўлдирилган 3-нашри. Нашрга тайёрловчи, тўпловчи, сўзбоши ва изоҳлар муаллифи – проф. Бегали Қосимов. – Тошкент, «Маънавият», 2006. 60–62-б.



этиборга олинса, Бехбудийнинг қанчалар кенг билимларга эга бўлганлиги, энг мураккаб дунё ҳодисаларини ҳам тафаккур қудрати билан ечиш, тунантириш, ифодалаш юксак иқтидори борлигини ҳам воқеабандда кузатиш мумкин»¹. Чиндан ҳам Маҳмудхўжа Бехбудий мохир публицист сифатида кўрган-кечирганларини ўзидек тасвирлайди, ўзга халқларнинг тараққий этган соҳалари ҳақида сўз юритади, ўз ўрнида мамлакатларнинг ривожига болта ураётган азалий иллатлар ҳақида ҳам ёзиб ўтишни унутмайди. Ўзбекистон Республикасида хизмат кўрсатган санъат арбоби Иброҳим Гафуровнинг юқоридаги фикрларини адибнинг саёҳатномаларидаги қуйидаги жумлалари тасдиқлайди: «*Беш тоғнинг катта тоғ тепалари доимо бошига оқ абрдан салла ва чодир* ўраган. Бу тоғларнинг тепасидан охиригача тамоман ўрмон (беша) қоплаган ва булутнинг аксила ажойиб ва кўрган ила манзарасидан тўйёлмайдургон бир шакли назарфириб* ташкил этар. Тоғ этакларидаги қишлоқларни бутун қудратнинг ажойиб, ранго-ранг гул ва чаманлари табиий зийнат берилган. Шаҳарлари бўлса, фавқулодда чаҳорбоғ ва сунъий гулистонлар ила ўхшатилиб, дилрабо ва манзарфириб хосият пайдо этгандур. Бул масофат тамоман ўрмон, чаманзор, гулистон ва ҳар ерда ажойиб кўшқу иморатлар бино этилгандур», «Темирсуийи шаҳрининг манзараси ҳар биридан ажиброқдур. Шаҳар тор бир водийнинг икки тарафида бино бўлиниб, ҳар тарафидаги забаржадлик тоғлар осмонга юксалур. Мунда энг дилрабо табиий бир чаҳорбоғ ичида ажойиб манзаралик рангоранг гулистон ва алар орасида юз олчинлар ила узулгон шишалик кўшқлар ва анинг ичида китобхона, шатранжхона ҳам рақс ва мусиқи учун ажаб бинолар, таомхона, чойхона ва майхоналар бино қилинубдур» (Ростўф, 5 июнь, «Ойина» ж., 1914 йил, 37-сон)².*

«Уфқимизни зулмат босди. Осмони шабчароғлар зоҳир бўлуб, Оқ денгизнинг лоятимму* мавжларини кумушдек жилолантирар эди. Араб мажлиси миллати ҳануз баҳсу жидолда*, араб шайхи ҳануз сўзу гудоздадур. Ҳавонинг салқинлиги оёқим оғруқини қўзгамоқчи бўлди. Лоилож, хуфтонга туролмай, 3-даражани(нг) анборига тушуб, жаноби Ҳожи Бақо бергон амонат денгиз курсиси (качалка) устига узандим», «Фажрни сафоси, денгизни шаффоф мавжи, бир тарафдан шамси жаҳонтобни зиёси илан ҳаво

¹ Гафуров И. Маҳмудхўжа Бехбудий ҳақида икки бадиа. <https://kh-davron.uz/yangiliklar/muborak-kin/ibrohim-gafurov-behbudiy-haqida.html>

² Маҳмудхўжа Б. Танланган асарлар. Тузатилган ва тўлдирилган 3-нашри. Нашрга тайёрловчи, тўпловчи, сўзбоши ва изоҳлар муаллифи – проф. Бегали Қосимов. Тошкент, «Маънавият», 2006. 65–66-б.

ва фазони касб этгон латофати ва денгиз қушларини учуши ва соҳилдаги шаҳарғи, денгиз мусофирларинча, чимилдиқдан чиқгон бир қиздек латофатини тамошоси тўятургон ва тавсиф қилиб битиратургон нимарсалардан эмасдур» («Ойна» ж., 1915 йил, 6-сон)¹. Шу ўринда адибнинг адабиётга, шеърятга яқинлиги, ижод билан ҳамоҳанг қалб эгаси экани фаҳрни сафоси, денгизни шаффоф мавжи, оқ денгизнинг лоятиму* мавжларини кумушдек жилолантирар эди каби сўзларда яққол намоён бўлади. Оҳорли ташбеҳлар ва ўшатишлар муаллифнинг бадиий маҳоратидан дарак беради. Маҳмудхўжа Бехбудий саёҳатномалари шу жиҳатлари билан ўқувчини зериктирмайди.

Бир сўз билан айтганда, Маҳмудхўжа Бехбудий мероси бугун юртимиз ва дунёда кечаётган улкан ўзгаришларга ғоят ҳамоҳангдир. Адиб матбуотдаги ўткир ва долзарб чиқишлари орқали, бир тарафдан, мамлакатни юксалтириш учун нималарга эътибор қаратишдан сабоқ берса, маънавий-маърифий, танқидий-таҳлилий мақолалари орқали шиддат билан ривожланаётган дунёда тенглар ичида тенг бўлиш учун миллий манфаатларни собитқадамлик билан ҳимоя қилишга, ёшларни илм олишга, хориж тилларини ўрганишга, дунё кўришга, энг муҳими, тафаккурни уйғотишга чорлайди. Ўз вақтида улкан ижтимоий-сиёсий, маънавий-маърифий фикрларни ўртага ташлаган Маҳмудхўжа Бехбудий фаолиятига эътибор берсак, бугун ҳақиқий ватанпарвар, миллатпарвар, эл-юрт келажаги учун қайғурган фикри тиник зиёли, қарашлари кенг фидойи инсон кўз олдимизда гавдаланади.

Ортда қолган 2020 йилда халқимиз тарихининг мураккаб дамларида маърифат машғаласини баланд кўтариб чиққан улуғ аллома таваллудининг 145 йиллиги кенг нишонланди. Ўзбекистон Республикаси Президенти Шавкат Мирзиёев 2020 йил Олий Мажлисга йўллаган Мурожаатномасида Маҳмудхўжа Бехбудийдек маърифатпарвар боболаримиз меросини ўрганиш орқали халқимиз, айниқса, ёшлар бугунги тинч ва эркин ҳаётнинг қадрини англаб етишини таъкидлаб ўтди. Шунингдек, давлатимиз раҳбари жорий йилнинг 27 июнь – Матбуот ва оммавий ахборот воситалари ходимлари куни муносабати билан соҳа ходимларига йўллаган табригида Маҳмудхўжа Бехбудий номидаги стипендияни таъсис этиш таклифини берди. Бу улуғ аллома ва публицист Маҳмудхўжа Бехбудийнинг миллий журна-

¹ Маҳмудхўжа Б. Танланган асарлар. Тузатилган ва тўлдирилган 3-нашри. Нашрга тайёрловчи, тўпловчи, сўзбоши ва изоҳлар муаллифи – проф. Бегали Қосимов. Тошкент, «Маънавият», 2006. 145–146-б.



листика мактаби, ёш журналистлар учун ҳамиша маҳорат мактабларидан бири бўлиб хизмат қилишининг алоҳида эътирофи бўлди.

Ўзининг билими, истеъдоди, салоҳияти ва умрини ўз халқининг юксалиши, тараққий этиши, жипслашиши йўлида фидо этган миллат оталарининг умри абадиятга дахлдордир.

Фойдаланилган адабиётлар

1. Қосимов Б. Маҳмудхўжа Бехбудий. Икки мақола. <https://kh-davron.uz/yangiliklar/mahmudxoja-behbudiy-uch-maqola.html>.

2. Маҳмудхўжа Б. Танланган асарлар. Тузатилган ва тўлдирилган 3-нашри. Нашрга тайёрловчи, тўпловчи, сўзбоши ва изоҳлар муаллифи – проф. Бегали Қосимов. – Тошкент, «Маънавият», 2006.

3. Гафуров И. Маҳмудхўжа Бехбудий ҳақида икки бадиа. <https://kh-davron.uz/yangiliklar/muborak-kin/ibrohim-gafurov-behbudiy-haqida.html>.

ХОЖАГОН-НАҚШБАНДИЯ ТАРИҚАТИНИНГ ВУЖУДГА КЕЛИШИ, ЁЙИЛИШИ ВА ХОРИЖИЙ ЎЛКАЛАРГА ТАРҚАЛИШИ

*Комилжон РАҲИМОВ,
Ўзбекистон Республикаси Фанлар академияси
Абу Райҳон Беруний номидаги
Шарқшунослик институти докторанти,
тарих фанлари бўйича фалсафа доктори (PhD)*

Аннотация. XII асрда Абдулхолиқ Гиждувоний (тахм. 496/1103-575/1179) томонидан дастлаб «хожагония» номи билан асос солинган, Баҳоуддин Нақшбанддан (718/1318–791/1389) кейин эса «нақшбандия» номи билан кенг танилган хожагон-нақшбандия тариқати ўз тараққиётининг бир неча босқичини босиб ўтди. Гиждувонийдан Нақшбандгача ўтган икки аср давомида ушбу тариқат асослари қўйилган бўлса, мазкур тариқат Нақшбанд вафотидан кейин бутун Марказий Осиёга ёйилиб, иқтисодий ва сиёсий нуфуз касб этди, XV асрдан бошлаб эса хорижий ўлкаларга ҳам тарқала бошлади.

Ушбу мақолада хожагон-нақшбандия тариқатининг пайдо бўлиши, Марказий Осиёга ёйилиши ва хорижий мамлакатларга тарқалиши тарихи умумий тарзда кўриб ўтилади.

Калит сўзлар: тасаввуф, сўфийлик, хожагон-нақшбандия тариқати, рашха, зикри хафий, Марказий Осиё, хорижий ўлкалар.

Аннотация. В этой статье в общих чертах рассматривается история возникновения ордена Ходжагон-Накшбандия, его формирование и возвышение в Центральной Азии, затем и распространение в мусульманских и в некоторых других странах. Орден, основанный в XII веке Абдулхоликом Гиждувони (прим. 496/1103-575/1179) под названием *Ходжагония*, позже стал ассоциироваться с именем Бахауддина Накшбанди (718/1318-791/1389) и называться *Накшбандия*. В течение двух веков – от Абдулхолика Гиждувони и до Бахауддина Накшбанди были заложены основы этого ордена. После смерти Бахауддина идеи ордена распространились по всей



Центральной Азии, имея экономический и политический вес. С начала XV века идеи ордена распространились и в другие регионы исламского мира.

Ключевые слова: мистицизм, суфизм, орден, Ходжагон, Накшбандия, орден Ходжагон-Накшбандия, рашха (капля), тихий зикр (зикри хафи), Центральная Азия.

Annotation. In the 12th century, originally established by the name of «khajagoniya» by Abdulkhaliq Gijduvani (ca. 496/1103–575/1179) and was widely known the Khojagan-Naqshbandiya after Bahauddin Naqshband (718/1318–791/1389), this teaching has gone through several stages of its development. During the two centuries from Gijduvani to Naqshband, the foundations of this doctrine were established. Later after Naqshband's death, it spread throughout Central Asia and gained economic and political influence while spread abroad from the 15th century.

This article gives a general overview of the origin, spread of the Khojagan-Naqshbandiya teaching in Central Asia and abroad.

Key words: Sufism, Khajagoniya, Naqshbandiya, Khojagan-Naqshbandiya teaching, Rashha, Zikri khafi, Central Asia, foreign countries.

Хожагон-накшбандия тариқати узоқ тарихга эга бўлган Марказий Осиё тасаввуф мактаби анъаналари давомчиси сифатида маҳаллий илдишларга эга, жумладан, Ҳаким Термизий (205/820–320/932), Абу Бакр Калободий (305/917–385/995), Мустамлий Бухорий (ваф. 434/1043) каби сўфийлар ва тасаввуф назариётчилари гоъларидан таъсир олган. Шундай бўлса-да, хожагон-накшбандия тариқатининг бевосита муайян йўналиш сифатида вужудга келиши Хожа Юсуф Ҳамадонийнинг (440/1048–535/1140) ўз таълимотини ёйиш ва шогирдлар тарбиялаш мақсадида Ўрта Осиёга келиши, Бухоро шаҳрида хонақоҳ очиб, бу ерда ўз сўфийлик мактабига асос солиши билан боғлиқдир [5:13-15; 16:19; 13:7-10; 9:8-16]. Гарчи Ҳамадоний кўплаб муридлар тарбиялаган, улардан тўрттаси – мазкур силсилага кетма-кет раҳбарлик қилган Хожа Ҳасан Андакий (ваф. 552/1157), Хожа Абдуллоҳ Барракий (ваф. VI/XII а.), Хожа Аҳмад Яссавий (ваф. 562/1166) ва Хожа Абдуллоҳиқ Гиждувоний (тахм. 496/1103–575/1179) унинг асосий шогирдлари ҳисобланган бўлсалар-да, илк икки шогирддан кейин силсила раҳбарлигини ўз зиммасига олган Яссавий ва Гиждувонийларгина хожагон таълимотини ривожлантириб, мазкур силсилани сўфийлик тариқатига айлантиришга, яъни ўз мустақил тариқатларига – *хожагония* ҳамда асли хожагон силсиласидан илдиш олган *яссавия* тариқатларига асос солишга

муваффақ бўлдилар. Хожагон-нақшбандия манбалари ҳам айнан Хожа Абдулхолик Ғиждувонийнинг ушбу тариқат асосчиси эканлигини таъкидлайдилар. Жумладан, «Рашаҳот айн ал-ҳаёт» муаллифи Ғиждувонийни «хожагон занжирининг бош ҳалқаси», «хожагон табақасининг асосчиси ва азизон силсиласининг бошловчиси» деб таништирар экан, унинг ҳаёт тарзи барчага ўрнак ва барча гуруҳлар учун мақбул эканлигини маълум қилади [5:11, 34–35].

Хожа Абдулхолик Ғиждувоний, умуман, хожагон-нақшбандия тариқати, жумладан, унинг хожагония босқичи асосчиси сифатида ушбу тариқатнинг шарият ва суннатга қаттиқ риоя қилиш, тавба ва иродат билан бошланувчи сайру сулук мақомларини босиб ўтиш, зикри хафий ҳамда саккиз рашҳа (*ҳуш дар дам, назар бар қадам, сафар дар ватан, хилват дар анжуман, ёдқард, бозгаит, нигоҳдоит, ёддоит*)дан иборат бўлган илк асосларини шакллантириб берди [4:97-98; 2:112-121; 5:11,38]. Ундан кейин тариқат раҳбарлигини ўз зиммасига олган Хожа Муҳаммад Ориф Ревгарий (тахм. 560/1165–660/1262), Хожа Маҳмуд Анжирфағнавий (тахм. VII/XIII а. бош.-685/1286), Хожа Али Ромитаний (тахм. 591/1195–721/1321), Хожа Муҳаммад Бобо Самосий (тахм. VIII/XIII а. ўрт. – 736/1335) ва Саййид Амир Кулоллар (тахм. 680/1281–772/1370) ҳам Ғиждувоний таълимотининг асосий қисмини давом эттирган бўлсалар-да, Хожа Маҳмуд Анжирфағнавий давридан бошлаб зикри хафий ўрнини зикри жаҳрий эгаллади. Хожагон-нақшбандия тариқатидаги бу амалиёт Хожа Баҳоуддин Нақшбанд даврига қадар давом этди [1:54]. Нақшбанд фаолияти билан хожагон-нақшбандия тариқатининг хожагония босқичи поёнига етиб, *нақибандия* босқичи бошланди.

Хожа Баҳоуддин Нақшбанд биринчи навбатда *зикри хафий*ни қайтадан жорий этди [1:54; 5:97-98], Юсуф Ҳамадоний ва Абдулхолик Ғиждувоний томонидан ишлаб чиқилган саккиз *рашҳа*га учта янги рашҳа (*вуқуфи замоний, вуқуфи ададий, вуқуфи қалбий*) қўшиб, уларнинг сонини ўн биттага етказди [1:84-86; 5:47-50]. Баҳоуддин Нақшбанд таркидунёчилик ва гўшанишинликни инкор этаркан, одамлар билан фаол муносабатда бўлиш ва касб-кор билан шуғулланиш, шу билан бир пайтда бир лаҳза бўлса-да, худони эсдан чиқармасликни тарғиб этди [1:77; 6:391; 3:27].

Хожа Баҳоуддин Нақшбанд вафотидан кейин унинг халифалари Хожа Алоуддин Аттор (ваф. 802/1400) ва Хожа Муҳаммад Порсо (749/1348–822/1420) хожагон-нақшбандия тариқатининг жипслашуви, ташкилий тузилмасининг мустаҳкамланиши ҳамда ушбу тариқат таъсирининг кенг ёйилишида катта роль ўйнашди. Улар даврида Мовароуннаҳрнинг деярли



барча йирик ва ўртача шаҳарларида хожাগон-нақшбандия тариқатининг хонақохлари пайдо бўлди. Хожа Убайдуллоҳ Аҳрор (806/1404–895/1490) раҳбарлиги даврида эса ушбу тариқат катта иқтисодий ва сиёсий нуфузга эга бўлди. Убайдуллоҳ Аҳрорнинг темурий хукмдорлар билан яқин муносабатлари хожাগон-нақшбандия тариқатининг кейинги ижтимоий-сиёсий фаоллигини белгилаб берди [11:187].

Темурийлар сулоласи инқирозидан сўнг бир мунча сушлашиб қолган хожাগон-нақшбандия тариқатининг фаолияти X/XVI асрнинг биринчи ярмида Махдуми Аъзам номи билан машҳур бўлган Саййид Аҳмад ибн Жалолиддин Косоний (868/1464–956/1549), X/XVI асрнинг иккинчи ярми – XI/XVII асрда эса Бухородаги Жўйбор хожалари томонидан давом эттирилди [11:187; 7:34-35; 8:10-15; 10:94-96; 14:4-25]. XI/XVII асрнинг охирларидан хожাগон-нақшбандия тариқатининг хорижий мамлакатларда кенг ёйилган нақшбандия-мужаддия тармоғи Ўрта Осиёга кириб келди ва XII/XVIII асрнинг иккинчи ярмида – Бухоро амирлигининг 1785–1800 йиллари хукмронлик қилган хукмдори, ушбу тариқат аъзоси Амир Шохмурод (1785–1800) замонида чуқур илдиз отди [12:277].

Хожাগон-нақшбандия тариқати нафақат ислом дунёсида вужудга келган илк сўфийлик таълимотларидан бири, балки пайдо бўлган ватани – Ўрта Осиёдан бошқа кўпгина ўлкаларга ҳам тарқалиб, мазкур ўлкалар халқлари маданиятига катта таъсир ўтказган энг нуфузли тасаввуф тариқатларидан бири ҳам ҳисобланади. Хожа Баҳоуддин Нақшбанднинг халифалари, жумладан, Хожа Алоуддин Аттор (ваф. 802/1400), Хожа Муҳаммад Порсо (749/1348–822/1420) ва Хожа Яъқуб Чархий (ваф. 851/1447) даврида бутун Марказий Осиёга ёйилиб улгурган, навбатдаги авлод пирларидан Хожа Убайдуллоҳ Аҳрор даврида эса сезиларли иқтисодий ва сиёсий қудратга эришган хожাগон-нақшбандия тариқати шу даврдан бошлаб бошқа юрталарга ҳам тарқала бошлади.

Мовароуннаҳрда вужудга келиб, тараққий топган мазкур тариқат хорижий ўлкалардан биринчи бўлиб ўша пайтлар Темурийлар давлати таркибига кирганлиги сабабли Марказий Осиё билан ягона маданий маконда жойлашган **Хуросон** ўлкасига кириб борди. Бухорога келиб, Хожа Алоуддин Атторнинг халифаларидан бўлмиш Мавлоно Низомиддин Хомуш (ваф. 860/1456) ҳузурида сўфийлик таълимини олиб кетган Саъдиддин Кошғарий (ваф. 860/1456) хожাগон-нақшбандия тариқати Хуросоннинг Ҳирот ва бошқа шаҳарларида кенг тарқалиб, мустақкам ўрин эгаллашида катта роль ўйнади. Унинг халифаси Абдурахмон Жомий (817/1414–898/1492) даврида

эса нафақат Хуросон диний, илмий ва маданий доиралари вакиллари, балки давлат амалдорлари ҳам ушбу тариқатга киришди [5:205-286].

Хожагон-нақшбандия тариқати кириб борган иккинчи хорижий мамлакат **Туркия** бўлди. Мулло Абдуллоҳ Илоҳий Симавий (ваф. 896/1491) Истамбул мадрасасидаги тахсилени тугатгач, Самарқандга бориб, Хожа Убайдуллоҳ Ахрорга мурид тушади ва унинг ҳузурида бир йил таълим олгач, унинг халифаси сифатида ўз юртига қайтади. Дастлаб Сима шаҳрида хожагон-нақшбандия таълимотини тарғиб қилиш билан шуғулланади, кейинроқ Истамбулда ушбу тариқатнинг такясини очади. Бухородан келган бошқа бир шайх – Амир Аҳмад Бухорий (ваф. 922/1516) унинг ишини давом эттиради [11:187; 15:226; 18:270-278].

IX/XV асрнинг иккинчи ярмида хожагон-нақшбандия жамоалари **Эрон**нинг Исфахон, Қазвин ва Табриз шаҳарларида пайдо бўлди. Қазвинда Хожа Убайдуллоҳ Ахрор халифаси Али Курд (IX/XV а.) алоҳида фаоллик кўрсатиб, кўпгина маҳаллий уламоларни шу тариқатга киргизади. X/XVI–XI/XVIII асрларда Эронда хожагон-нақшбандия тариқати фаолият кўрсатмайди. Фақатгина XIII/XIX аср охирларида Эрон шарқида хожагон-нақшбандиянинг шиаликка асосланган гуруҳлари пайдо бўлади [11:188].

Хожагон-нақшбандия тариқатининг **Ҳиндистон**даги биринчи жамоаси X/XVI аср ўрталарида Кашмирда Шайх Бобо Валий (X/XVI а.) томонидан асос солинган бўлса-да, бу юртда ушбу тариқат таълимотини уюшган тарзда тарғиб қила бошлаш Хожа Боқибиллоҳ (971/1564–1012/1603) чекига тушди. Мовароуннахрга бориб, хожагон-нақшбандия тариқати пирларидан бўлмиш Хожа Имканагий Самарқандий (ваф. 1008/1600) ҳузурида сўфийлик таълимини олган Хожа Боқибиллоҳ Дехлида хожагон-нақшбандия хоначоҳини очади. Унинг ҳузурида хожагон-нақшбандия тариқатига кириб, иршод ижозатини олган бошқа бир ҳинд сўфийси Шайх Аҳмад Форуқий Сирҳиндий (971/1564–1034/1624) эса ушбу тариқатнинг Ҳиндистонда кенг тарқалишига катта ҳисса қўшди. Суннийликнинг ҳанафий мазҳабини қаттиқ туриб ҳимоя қилган Сирҳиндий Акбарнинг (1556–1605) диний синкретизми ва Жаҳонгирнинг (1605–1627) шиапарастлик кайфиятларига фаол қарши чиқди. Шариатни қаттиқ туриб ҳимоя қилгани сабабли «мужаддиди алфи соний» («иккинчи минг йиллик янгиловчиси») лақабини олди. У ибн Арабийнинг (560/1165–638/1240) «вахдат ал-вужуд»¹ ғоясини инкор қил-

¹ вахдат ал-вужуд [арабча *وحدت وجود* борликнинг бир бутунлиги] – борлик оламда абадий ягона худогина мавжуд, моддий олам ва нарсалар дунёси эса аслида мавжуд бўлмасдан, худонинг тажаллийсидир, деб ҳисобловчи таълимот.

ган Алоуддавла Симноний (659/1261–736/1336) томонидан ўртага ташланган «вахдат аш-шуҳуд»¹ ғоясини қўллаб-қувватлади ва такомиллаштирди. Хожагон-нақшбандия тариқатининг Аҳмад Сирхиндий томонидан асос солинган тармоғи *нақшбандия-мужаддидия* деб ном олди [11:187; 17:284-285; 15:226].

X/XVI асрда хожагон-нақшбандия тариқати Саййид Аҳмад ибн Жалолиддин Косоний (868/1464–956/1549) воситасида **Шарқий Туркистон**нинг Кошғар, Ёркент, Хўтан, Оқсув ва Кўча диёрларига, у ердан эса **Хитой**нинг Гуанси, Цинхай, Минхиа ва Шэньси вилоятларининг турли шаҳарларига ҳам кириб борди ва ушбу ўлкаларда яшовчи мусулмонлар томонидан турли тармоқларга асос солинишига сабаб бўлди. Бу тариқат Хитойда *эшонлик* номи билан машҳур бўлиб, унинг *хафия* ва *жаҳрия* деб номланадиган икки тармоғи ҳам вужудга келган [20:27-30].

X/XVI асрдан кейин Мовароуннаҳр шаҳарлари, хусусан Бухорога келиб таҳсил олган **Волгабўйи** мусулмонлари вакиллари ўз юртларига хожагон-нақшбандия таълимотини ҳам олиб боришади. Бу ўлкада XI/XVII–XII/XVIII асрларда, умуман, хожагон-нақшбандия тариқати, XII/XVIII–XIII/XIX асрларда эса унинг нақшбандия-мужаддидия тармоғи кенг ёйилади.

XI/XVII аср бошларида нақшбандия-мужаддидия **Яман** ва **Ҳижоз**га кириб боради ва у ердан **Миср**га ёйилади. Хожа Муҳаммад Маъсум (1007/1599–1079/1668) ва Муҳаммад Мурод Бухорий (ваф. 1729) нақшбандия-мужаддидия ғояларини **Ҳижоз**, **Миср**, **Сурия** ва **Туркия**да ёйишади. Унинг вафотидан сўнг Истамбулда муродия тақясига асос солинади ва у нақшбандия-мужаддидия марказига айланади. У ердан Хусайн Бобо Зукич (XII/XVIII а.) саъй-ҳаракатлари билан бу тармоқ **Босния**гача етиб боради [11:187-188]. Кейинчалик хожагон-нақшбандия таълимоти Македонияга ҳам ёйилади [21:225].

Суриядан эса Муҳаммад Мурод Бухорий издошлари нақшбандия-мужаддидия ғояларини **Фаластинга** олиб киришади. У ерда бир неча зовия, жумладан Қуддусда 1973 йилгача фаолият кўрсатган *зовият ал-узбакя* (ўзбеклар зовияси)га асос солинади. XIII/XIX аср бошларида **Ироқ**, **Сурия** ва **Курдистон**да хожагон-нақшбандиянинг кенг тарқалиши Сулаймония курдларидан бўлган Мавлоно Холид ал-Бағдодий (1193/1779–1242/1827)

¹ вахдат аш-шуҳуд [арабча *دومشلا تدهو* гувоҳликнинг бир бутунлиги] – инсон ҳудога қоришиб йўқ бўлиб кетмайди, балки унинг борлигини ҳис этиб, унинг яғоналигининг гувоҳи бўлади, деб ҳисобловчи таълимот.

фаолияти билан боғлиқдир. У 1809 йили Ҳиндистонга бориб, Дехлида Шайх Абдуллоҳ Ғуломалишоҳ Соҳиб Дехлавийга (1158/1745–1240/1824) мурид тушади, 1811 йили ватанига қайтиб, ўзининг *хolidия* деб аталувчи мустақил тармоғига асос солади. Нақшбандия-хolidия XIII/XIX асрда **Туркия, Курдистон ва араб мамлакатларига** кенг тарқалади. Худди шу даврда ушбу тармоқ Ҳижоз орқали **Индонезия, Малайзия, Цейлон, Филиппин** ва **Мозамбикка**, шимолий Туркия орқали эса **Кавказга** кириб боради [11:187-188].

Бундан ташқари ушбу тариқатнинг тармоқларидан бири Африка қитъасидаги **Конго** мамлақати мусулмонлари орасида ҳам мавжуд [21:225]. Бугунги кунда хожагон-нақшбандия тариқатининг нақшбандия-муҷаддий тармоғи вакиллари Ҳиндистон ва Покистон мамлакатларида кўплаб топилади [19:68].

XII асрда Абдулҳолиқ Ғиждувоний томонидан Бухорода асос солинган хожагон-нақшбандия тариқатининг орадан икки асрдан кўпроқ вақт ўтиб – Хожа Баҳоуддин Нақшбанд вафотидан кейин бутун Марказий Осиёга ёйилиши ҳамда бу ўлкада сезиларли иқтисодий ва сиёсий қудратга эришиши, XV асрдан бошлаб эса хорижий ўлкаларга ҳам тарқала бошлаши мазкур тариқат таълимотининг маълум даражада ўзи ёйилган ўлкалар халқларининг орзу-армонлари ва маънавий эҳтиёжларига жавоб берганлигини кўрсатади. Дунёнинг кўплаб мамлакатларида тарқалган ушбу тариқатнинг бизнинг давримизгача сақланиб қолганлиги ва ўз ҳаётида давом этаётганлиги эса унинг таълимотида маълум давр билан чегараланиб қолмайдиган абадий ва ўлмас ғоялар тарғиб этилишидан далолат беради.

Фойдаланилган манбалар ва адабиётлар

1. *Абул Муҳсин Муҳаммад Боқир ибн Муҳаммад Али*. Баҳоуддин Балогардон (Мақомоти Хожа Баҳоуддин Нақшбанд) / Таҳрир хайъати: А. Рустам ва бошқ.; Форсийдан таржима, сўзбоши ва луғат муаллифи Маҳмудхон Маҳдум Ҳасанхон Маҳдум ўғли. – Тошкент, «Ёзувчи», 1993. 208-б.

2. *Аз гуфтори Хожа Абдулҳолиқ Ғиждувоний* (асар бобларидан парчалар) / Форс тилидан Маҳмуд Ҳасаний ва Г. Музаффар қизи таржимаси // Хожа Абдулҳолиқ Ғиждувоний [Сўзбоши, таржима, луғат ва изоҳлар муаллифи: Маҳмуд Ҳасаний]. – Тошкент: «Ўзбекистон» НМИУ, 2003. 128-б., 112–121-б.



3. *Навоий Алишер*. Насойим ул-муҳаббат. Мукамал асарлар тўплами. Йигирма жилдлик. Ўн еттинчи жилд / Нашрга тайёрловчилар: С. Ғаниева, М. Мирзааҳмедова. Арабча ва форсча матнларни таржима қилиб, нашрга тайёрловчи ва масъул муҳаррир: С. Рафиддинов. – Тошкент, «Фан», 2001. 520-б.

4. *Хожа Абдулхолиқ Ғиждувоний*. Одоби тариқат / Форс тилидан Маҳмуд Ҳасаний ва Г. Музаффар қизи таржимаси // Хожа Абдулхолиқ Ғиждувоний [Сўзбоши, таржима, луғат ва изоҳлар муаллифи: Маҳмуд Ҳасаний]. – Тошкент, «Ўзбекистон» НМИУ, 2003. 97–101, 128-б.

Форс тилида:

5. اب / تاي حل نى ع تاح شر . ي فشا ك ذ ع او نى س ح ن ب ل ع نى دل ا ر خ ف ان ال وم . دل ج 2 رد . ن اى نى ع م ر غ ص ا ل ع ر ت ك د ت ا ق لى ل ع ت و ش ا و ح و ت ا ح ح ص ت و م د ق م ل و ا . ص 361 . – 2536 . ن ا ر و ن ي ر ا ك و كى ن د اى ن ب : ن ا ر م ت .

[5. Мавлоно Фахриддин Али бин Ҳусайн Воиз Кошифий. Рашаҳоту айн ал-ҳаёт [Мукаддима, таҳрир, изоҳлар ва иловалар муаллифи доктор Али Асғар Маъиниён]. 2 жилдлик. 1-жилд. – Техрон: «Нуроний» хайрия жамғармаси нашриёти, 2536/1977. 361 б.]

6. دوم حم : ح ح ص ت و م د ق م اب / س ن ا ل ا ت ا ح ف ن ، ن ا م ح ر ل ا د ب ع ن ي د ل ا ر و ن ، ي ا ج . ص 1214 . 1382 . م ر ا ه چ پ ا چ ، ت ا ع ا ل ط ا ، ن ا ر م ت ، ي د ب ا ع

[6. Жомий, Нуриддин Абдуррахмон ибн Аҳмад. Нафаҳот ул-унс мин ҳазрот ул-қудс [Таҳрир ва сўзбоши муаллифи Маҳмуд Обидий]. Тўртинчи нашр. – Техрон: «Этгелоот», 1382/2003. 1215 б.]

Адабиётлар

Ўзбек тилида:

7. *Зоиров Э.Х. Маҳдуми Аъзамнинг ижтимоий-сиёсий қарашлари* // Жамият ва бошқарув. 2003. № 1. 34–35-б.

8. *Зоиров Э.Х. Маҳдуми Аъзамнинг фалсафий ва ижтимоий-сиёсий қарашлари*: Фалсафа фанлари номзоди илмий даражасини олиш учун тайёрланган диссертациянинг автореферати. – Тошкент, 2007.

9. *Ориф Усмон*. Бухорои шарифнинг етти пири. – Тошкент, ТошДШИ нашриёти, 2003. 172 б.

10. *Тўраев Ҳ.* Нашбандия ва Жўйбор шайхлари // Жаҳон мулкининг нигоҳбони. – Бухоро, «Бухоро», 1993.

Рус тилида:

11. *Акимушкин О. Накшбандийа* // Ислам. Энциклопедический словарь. – Москва, Наука, 1991. С. 315, 187–188.

12. *Анке фон Кюгельген. Расцвет Накшбандийа-Муджаддидийа в Средней Трансоксании с XVIII – до начала XIX вв.: опыт детективного расследования* [Перевод с немецкого языка: Скородума] // Суфизм в Центральной Азии (зарубежные исследования): Сб. ст. памяти Фрица Майера (1912–1998) / Сост. и отв. редактор А.А. Хисматуллин. – СПб.: Филологический факультет СПбГУ, 2001. С. 394, 275–330.

13. *Ариф Усман. Крупнейшие суфийские братства Центральной Азии.* – Самарканд: «Саратон-Хамар», 1999. С. 115.

14. *Тураев Х. Роль Джуйбарских ходжей в общественно-политической и духовно-культурной жизни Бухарского ханства XVI–XVII веков: Афтореферат диссертации на соискание ученой степени доктора исторических наук.* – Ташкент. 2007.

15. *Хасан Камиль Йылмаз. Тасаввуф и тарикаты.* Перевод с турецкого А. Урманова. – М.: ООО «Издательская группа «САД», 2007. С. 300.

16. *Хисматулин А.А. Суфийская ритуальная практика: (На примере братства Накшбандийа).* – СПб.: Центр «Петербургское Востоковедение», 1996. С. 208.

17. *Шиммель, Аннемари. Мир исламского мистицизма / Пер. с англ. Н.И. Пригариной, А.С. Раппопорт.* 2-е изд., испр. и доп. – М., ООО «Садра», 2012. С. 536.

Турк тилида:

18. *Necdet Tosun, Bahâeddin Nakşbend. Hayatı, Görüşleri, Tarikatı, İstanbul: İnsan Yayınları, 2007. 3. baskı.*

Фарс тилида:

18. *راوز، نارمت. 1365. بناتسکاپ و دنه رد هیئتش چ قیروط. یلع مالغ، ایرا.*

[19. *Ориё, Фуломали. Ҳиндистон ва Покистонда чишти тарикати.* – Техрон: «Зуввор», 1365/1986.]

20. *نیچ یزکرم ایس آقزوح رد نأشقن و هی دن بشقن. داوج دمحم، این راودیما. 6. قرامش، 1373 لاس زی یاپ، نارمت. – زاقفق و یزکرم ایس آقزاع لاطم تم ان لصف. 27–52 صص.*



[21. Умидворниё, Муҳаммаджавод. *Нақибандийлик ва унинг Марказий Осиё ва Хитойдаги таъсири* // «Марказий Осиё ва Кавказ тадқиқотлари» уч ойлик журнали. – Техрон. 1373/1994 й. кузи, № 6. 27–52 б.]

21. شورشوراتک: نارەت. – نارىا رد فووصت قمشچرس. دى عس، سىس یفن، 1343. 275 ص. یغورف

[22. *Нафисий, Саид*. Эронда тасаввуф илдизлари. – Техрон: Фуруғий, 1343/1964. 275 б.].



АЖДОДЛАР МЕРОСИ – БЕБАҲО ХАЗИНА: АЛЛОМАЛАРНИНГ ИЛМИЙ ВА ИЖОДИЙ МЕРОСИ

Лола АЗИМОВА,

*Ўзбекистон халқаро ислом академияси
таянч докторанти*

Аннотация. Мақолада IX асрдан то XX асрга қадар юзага келган юксак тамаддун ва маънавий-маърифий такомил босқичлари ҳамда бу асосда минтақамиздан етишиб чиққан алломаларнинг бой илмий ва ижодий мероси, уларнинг мазмун-моҳияти, эзгуликка йўналтирилган ғоялари, фикр ва қарашлари мисоллар асосида таҳлилга тортилган. Шунингдек, алломалар меросининг бугунги кундаги аҳамияти, илмий-маърифий жиҳатлари ҳамда жамият ривожига ва маънавий юксалишидаги ўрни масалалари ёритиб берилган.

Таянч сўзлар: маърифат, тамаддун, мерос, ижод, инсонийлик, ғоя, тасаввуф, билим, фан.

Аннотация. В статье освещаются некоторые этапы из истории Узбекистана за период с IX по XX век. В статье говорится о важности научного, духовного и культурного наследия, которое было оставлено нам учеными прошлых веков, здесь рассказывается и об их научной, и просветительской деятельности и роли в деле просвещения общества.

Ключевые слова: просвещение, цивилизация, наследие, творение, человечность, идея, мистицизм, знание, наука.

Abstract. The article analyzes the stages of great civilization and spiritual and enlightenment development that took place from the IX to the XX century, and on this basis, the rich scientific and creative heritage of scholars from our region, their content, ideas, thoughts and views. It also highlights the importance of the heritage of scholars today, its scientific and educational aspects, as well as its role in the development and spiritual growth of society.

Key words: Enlightenment, civilization, heritage, creation, humanism, idea, mysticism, knowledge, science.

Инсоният ривожи, халқ, миллат равнақи, маънавий такомили ва юксалиши бу илму маърифатнинг юқори чўккига етганлигидан далолат. Бу эса, ўша миллат, халқ, давлат ва жамият тамаддунининг юксак даражасини белгиловчи муҳим мезондир. Инчунин, юксак тамаддунга эга миллатнинг илдизи маърифат чашмасига тўйинган, танаси билим, меваси эса етуклик, баркамоллик, комилликдир. Ўзбек халқи ана шундай маърифат чашмасидан озикланган, илдизи бакуват, тарихда бир нечта ренессанс даврини бошлаб берган ва дунё тамаддунига ибн Сино, Хоразмий, Абу Райҳон Беруний, Имом Бухорий, Имом Термизий, Маҳмуд Замахшарий, Абу Мансур Мотуридий, Бурҳониддин Марғиноний, Алишер Навоий каби кўплаб даҳларни етиштирган миллатдир. Буюклар қолдирган чашма шу қадар пок ва такрорланмаски, ундан ичганинг сари мудом бу чашмага интилаверасан. Интилганинг сари ўзингда комиллик, етуклик, эзулик касб этиб бораверасан. Дарҳақиқат, бугунги авлод ҳам аждодлар қолдирган ана шу маърифат чашмасига интилиб яшаши ва улар меросини чуқур ўрганган ҳолда тадқиқ этиши ва шу асосда жамият маънавий юксалишига хизмат қилиши лозим. Дарҳақиқат, бу борада Ўзбекистон Республикаси Президенти Ш. Мирзиёев: *«Сизлар кўп китоб ўқиган, билимли авлод сифатида юртимиз ўтмишида жаҳон цивилизацияси бешиқларидан бири бўлганини яхши биласиз. Сиз Хоразмийлар, Фарғонийлар, Беруний ва ибн Сино, Улугбек, Навоий ва Бобурлар, Бухорийлар, Термизийлар авлодисиз...»* [1] деб таъкидлаб, бугунги авлодни уларнинг илм чашмасидан баҳраманд бўлиб, дунё ҳамжамиятига ўз ақлу заковати билан ҳисса қўшишга чорладилар. Шундай экан, бугунги ёшлар муҳтарам Президентимизнинг: *«...илми қадрланг, илмга интилинг! ...Илм ўтда ёнмайдиган, сувда чўкмайдиган, ҳеч ким сиздан тортиб ололмайдиган бойлик эканини асло унутманг!..»*¹ – деган буюк чорловлари асосида ҳаракат қилиши, интилиши керак.

Маълумки, Ибн Сино, Хоразмий, Абу Райҳон Беруний, Абу Наср Форобий каби қомусий олимларимиз фан соҳалари бўйича кенг доирада илмий ва бадиий асарлар, илмий кашфиётлар қолдирган бўлса, ислом илмлари бўйича Имом Бухорий, Имом Термизий, Абу Мансур Мотуридий, Маҳмуд Замахшарий, Бурҳониддин Марғиноний, Қафқол Шоший ва бошқа қанчадан-қанча бухорийлар, насафийлар, самарқандийларни, шунингдек, тасаввуф илмида Абдулҳолиқ Ғиждувоний, Баҳоуддин Нақшбанд, Мустамлий Бухорий, Колободий Бухорий, Нажмиддин Кубро, Ҳаким Термизий,

¹ *Мирзиёев Ш.* Президент ёшларга: Аждодлардан ибрат олиб, ҳаётда мўъжизаларни яратишга астойдил интилишингиз керак // 2020. yuz/uz//news/prezient yoshlar.

Аҳмад Яссавий ва бошқа кўплаб мутасаввифларни ҳамда ўзбек адабиёти ва тилшунослиги соҳасида Маҳмуд Кошғарий, Юсуф Хос Ҳожиб, Бурҳониддин Рабғузӣ, Алишер Навоӣ, Шермуҳаммад Мунис, Муҳаммадризо Огаҳӣ, Заҳириддин Муҳаммад Бобур, Сўфи Оллоёр, Бобораҳим Машраб, Нодира, Жаҳонотин Увайсий каби ижодкорларнинг илм-фан, маърифат ривожига кўшган ҳиссасини тилга олиш мумкин. Ҳар бир аллома ёки ижодкор ўз даври учун бой илмий ва ижодий мерос қолдириб, маърифат чашмасини ирфон зиёси билан тўлдириб кетган. Айниқса, бебаҳо мерос ортида алломалар шахсияти, илм йўлидаги фидоийлиги, юксак маънавий жасорати турганлигини билиш, англаш мумкин.

Маълумки, IX–X асрларда жаҳолат, турли ақида ва қарашларнинг жамият маънавий ҳаётига салбий таъсири кучайган бир даврда, Абу Мансур Мотуридӣ «жаҳолатга қарши маърифат» тамойили асосида соф эътиқод тарғиботи йўлида фаолият олиб борган эди. Ул зот таълимотининг юзага келишига ўша даврдаги турли ақидавӣ адашишлар, низо ва ихтилофлар эҳтиёж туғдирган эди. Аллома ёзган «Таъвилот ал-Қуръон» («Қуръон таъвиллари») асари ҳам Қуръони карим тафсири бўлса-да, оятлар тафсири асосан турли ақидавӣ қарашларга раддия сифатида шарҳланган. Шу жиҳатдан китобни «ақидавӣ тизимлари мустаҳкам ишлаб чиқилган ва ўша давр диний оқимлари тўғрисида маълумот берувчи муҳим асар, дейиш мумкин». Айниқса, олимнинг машҳур «Китоб ат-тавҳид» («Аллоҳнинг яққа-яғоналиги китоби») асари калом илмини билишда муҳим манба сифатида бугунги кунга қадар юқори илмий-маърифий аҳамият касб этиб келмоқда. Шунингдек, «Китобур рад алаал Каъбил муътазилий» («Ал-Каъбий ал-Мўътазилийга раддия бериш китоби»), «Китоб авҳомил муътазила» («Мўътазийлар гумонлари китоби»), «Китобур радд алаал муътазила» («Мўътазилаларга раддия китоби»), «Китобур радд алаал қаромита» («Қарматийларга раддия китоби»), «Китобур радд алар рофиза» («Рофизийларга раддия китоби») каби китоблар ҳам ўша даврдаги ботил ақидаларга қарши раддия сифатида ёзилган бўлиб, афсус, бугунги кунга қадар сақланиб қолмаган. Аллома қарашларини Абу Ҳафс Насафӣ ҳам қўллаб-қувватлаган ҳолда бевосита ул зот ғоялари давомчиси сифатида «Ақоид ан Насафӣ» асари орқали соф ақидавӣ масалаларни ёритган эди. Ҳатто «бу асарга машҳур аллома Тафтазонӣ юқори баҳо бериб, «Абу Ҳафс Насафӣнинг «Ақоид ан-Насафӣ» асари каломни ўрганишда энг фойдали ва қулай манбадир», деган эди. Бу борада Абу Муъин Насафӣ, Абул Баракот Насафӣ, Аловуддин Бухорӣ ва бошқа калом илми олимлари қарашларини

ҳам соф эътиқод тарғиботчилари сифатида юқори баҳолаш мумкин. Шу ўринда алоҳида таъкидлаш лозимки, Ўзбекистон халқаро ислом академияси ҳузурида Имом Мотуридий халқаро илмий-тадқиқот марказининг ташкил этилиши жамият илмий-маърифий ривожига йўлида муҳим қадамлардан бўлди. Ушбу Марказ Мотуридий илмий меросини чуқур ўрганиш, мотуридийлик таълимотига оид ақидавий манбаларни илмий асосланган ҳолда тадқиқ этиш ва бу бой меросни кенг жамоатчилик ҳамда ёшлар орасида кенг тарғиб қилиш, шунингдек, ақида масалаларида илгари сурилаётган нотўғри тушунча ва қарашларни мотуридийлик таълимоти мезонида туриб тузатиш ҳамда жамиятда соғлом эътиқодни шакллантириш каби долзарб вазифаларни амалга ошириш мақсадида ташкил этилди.

Бундан ташқари, ислом арконларини билишда ҳадис, фикҳ илмлари ҳам ўзига хос ўринга эга. Қарангки, буюк муҳаддис Имом Бухорий ҳадис илми билимдони бўлибгина қолмай, балки тафсир илми ривожига ҳам муносиб ҳисса қўшган эканлар. Муҳаддис олим «ал-Жомий ас-саҳих» асарида тафсирга оид ҳадисларни ҳам жамлаган бўлиб, алоҳида тафсирга бағишлаган «Қуръон тафсири китоби» бобида «Фотиҳа» сурасини тафсир қилиб, унда Абу Саид ибн Муаллодан ривоят қилинган Қуръоннинг энг улуғ сураси «Фотиҳа» экани тўғрисидаги ҳадисни келтириб ўтган. Шунингдек, мазкур бобда жами 358 та оятга шарҳ берган. Бундан кўринадики, муҳаддис фақат ҳадис илми билан чекланмай, балки муфассир олим сифатида тафсир илми борасида ҳам ўзининг қимматли илмий қарашларини баён этиб кетган.

Буюк фақиҳ Бурҳониддин Марғинонийнинг «Ҳидоя» асари ҳам қимматли манбалардан бўлиб, неча асрдан буён фикҳ илмига оид изчил ва мукамал қўлланма сифатида ўқиб келинган. Ҳатто Марказий Осиёда совет суд тизими жорий қилингунга қадар ҳуқуқшунослик бўйича асосий қўлланма сифатида амалда бўлган. Мазкур асар бугунги кунда ҳам ўз аҳамиятини йўқотмаган ҳолда ислом ҳуқуқига оид қимматли манба сифатида соҳа мутахассислари томонидан ҳуқуқ ва мажбуриятларни белгилашда муайян даражада асос бўлиб хизмат қилмоқда. Таъкидлаш лозимки, «Ҳидоя» асари жами 6 жилддан иборат бўлиб, 2 жилди тўлиқ ва мукамал ҳолда жорий алифбода нашр этилди. Олимлар томонидан асарнинг қолган 4 жилдини нашр этиш устида изланишлар олиб борилмоқда. Бу албатта, бизга бой меросимиздан баҳраманд бўлиш, маънавий камолотимиз йўлида истифода этиш имконини беради.

Ёки араб тили грамматикасини чуқур ўрганиб, арабларга ўз тилидан сабоқ берган ва «Хоразм фаҳри», «Араб ва ғайри араблар устози» деган

юксак номларга сазовор бўлган Маҳмуд Замахшарий фаолияти ҳам ўзига хос ва араб тилшунослигини ўрганишда алоҳида ўринга эга. Замахшарий тафсир, ҳадис, адабиёт, фикҳ илмлари бўйича ҳам бебаҳо асарлар яратган йирик олимдир. Айниқса, машҳур «ал-Кашшоф» асари дунёнинг ислом олий даргоҳларида Қуръон тафсирига оид муҳим дарслик сифатида ўқитиб келинади. Бинобарин, олимнинг араб тилшунослиги ва грамматикаси ҳамда Қуръонни ўрганишга доир қарашлари ўз маърифий аҳамиятини йўқотмаган ҳолда бугунги кунда кўплаб янги-янги тадқиқотларни юзага келтирмоқда. Тадқиқотларда Замахшарийнинг кенг қамровли илмий фаолияти катта қизиқиш билан ўқиб, ўрганилиб, ўз даври ва кейинги замон олимлари томонидан шарҳлар, ҳошиялар ёзилганлигини кўриш мумкин. Бу каби жиҳатлар кўплаб алломалар илмий фаолиятида кузатилади.

Шунингдек, инсонни комиллик сари интилишига ва жамиятда ҳалол, пок, камтарин бўлишга, ҳамиша эзгу ишлар қилишга чорлаб келган тасаввуф таълимоти ҳам эзгу ғоялари билан жамият маънавий ривожига бекиёс ҳисса қўшиб келган. Бугун етти пир сифатида эътироф этилаётган авлиё зотлар амалий фаолиятида илм-у ирфон нуруни кўрамиз. Чунончи, Ҳожагон тариқати асосчиси, ориф зот Абдулҳолик Ғиждувоний ирфоний қарашлари орқали юксак инсоний сифатларни, умуминсоний ғояларни ўз асар ва ўнгитларида илгари сурган. Хусусан, аллома «Васиятнома» рисола-сида, «Эй, фарзанд! Мен сенга барча ҳолатларда илм, адаб ва тақвода бўлишингни васият қиламан! Ўтган уламоларнинг изидан юришинг лозим. Аҳли суннат ва жамоатнинг мулозимси бўл!», – дея комиллик ва етукликка чақиради. Дарҳақиқат, бугун онг-у қалб кураши, эътиқодий низолар, қарама-қаршилиқлар авж олган глобаллашув даврида «илм, адаб, тақво» каби сифатларга эга бўлиш маънавий етукликнинг бош мезони ҳисобланади. Айниқса, тасаввуф таълимотининг илмий-назарий асосларини ҳамда комил инсон концепциясини ўз асарлари орқали тадқиқ этган, баъзида амалий ҳаётида яшаб, сўфий, ориф, орифуллоҳ мақомига етган буюк аждодларимизнинг жамият маърифий такомили ривожига қўшган ҳиссасини алоҳида таъкидлаш ўринли. Хусусан, Ҳақим Термизий «Хатм ул-авлиё» («Валийлар муҳри») асари орқали валийлик назариясини илмий асослаб берган бўлса, Калободий Бухорийнинг тасаввуф илмига бағишланган «ат-Таърруф ли-мазҳаб аҳл ат-тасаввуф» («Тасаввуф аҳли йўли билан танишув») мўъжаз асарига Мустамлий Бухорий жавобан «Шарҳ ат-Таърруф ли-мазҳаб ат-тасаввуф» («Тасаввуф йўли билан танишув» асарига шарҳ) номли кенг шарҳ ёзиб, тасаввуф назарияси бўйича яхлит ва мукаммал маъ-





лумотларни асослаб берди. Аллома тасаввуфий истилоҳларни атрофлича тушунтирар экан, ҳар бир тушунча изоҳида охир-окибат комил инсон сифатлари мужассамлигини кўрамиз. Жумладан, аллома ёзади: «...Муҳаббат йўқ жойда маърифат ҳам бўлмайди. Маърифат бўлмаган жойда эса иймон ҳам йўқдир», дейди. Муҳаббат деганда, илоҳий муҳаббатга олиб борадиган барча эзгу фазилатларга эга бўлиш назарда тутилмоқда. Яхши сифатларга эга бўлган инсонда маърифат, яъни билим бўлади. Аллома маърифат тушунчасини мукаммал даражада Аллоҳни билиш, таниш, унга муносиб банда бўлиш сифатида баҳолайди. Аллоҳни билим орқали англаган инсонда иймон, яъни Яратганга бўлган ишонч бўлади. Иймонли инсонлар эса ҳамиша яхши ишлар, хайрли амаллар қилиш учун интилади. Кўринадики, алломанинг инсон моҳиятини англаш, тириклик мазмунини билиш ҳақидаги қарашлари юксак фалсафийлик, чуқур мушоҳадакорлик касб этади. Аллома инсонга хос ва эгаллаши лозим бўлган сифатларни ҳамда ҳақиқий, чин маънодаги банда бўлиш борасидаги фикрларини шарият аҳкомлари, ақида масалалари, тавҳид ғояси орқали изоҳлайди ва бир бутун тириклик концепцияси ҳақидаги қарашларини илгари суради. Хусусан, шукр қилиш борасида: «Банда тоат чоғида, ўз тоатини эмас, балки Худо берган неъматини кўриб, унга шукр келтириши керак. ...Банда тинимсиз шукр қилса, Ҳақ унга тинимсиз неъмат беради», дейди. Бу билан, Аллоҳ берган ҳар бир нарсага, у хоҳ моддий ёки маънавий бўлсин, Яратганининг чексиз инъоми сифатида қабул қилиши, рози бўлган ҳолда шукр этиши кераклигини айтади. Шукр ҳам бир ибодат эканлигини, бунинг кетидан чексиз неъматларга эришишини, Ҳақнинг розилигига муяссар бўлган ҳолда суюкли бандасига айланишини фалсафий мушоҳадалар орқали изоҳлайди. Умуман олганда, асарни фақат тасаввуф назарияси сифатида эмас, балки ақида илми ҳақида қимматли маълумотларни берадиган манба сифатида ҳам баҳолаш мумкин. Таъкидлаш лозимки, асар ўша даврда тасаввуф илмига нисбатан турли салбий фикрлар юзага келган пайтда, шу қарашларга холис ва илмий баҳо бериш мақсадида ёзилган.

Маълумки, тасаввуф таълимотини халқчил, тушунарли ва халқ орасига кенг ёйилишида бадиий ижод аҳлининг ўрни бекиёсдир. Тасаввуф адабиётининг юзага келишида ҳам сўфий, ориф зотларнинг илоҳий ишққа қараб интилишида мажозий, образли ифодаларни шеърият орқали тараннум этиш кўринади. Инчунин, мумтоз адабиётни тасаввуфий қарашлардан, сўфиёна ғоялардан айро тасаввур этиб бўлмайди. Бу борада тасаввуфшунос олим Нажмиддин Комилов: «Тасаввуфнинг пок илоҳий ишқ ҳақидаги,

Ҳақ ва ҳақиқат, нажиб инсоний хислатлар, камолот касб этиш ҳақидаги ғоялари шеърят ғояларига айланди – шоирлар кизгин бир рух, кўнгил амри билан ирфоний ғояларни куйлайдилар, ҳисобсиз лирик шеърлар, жаҳонга машҳур дostonлар, қиссалар яратилди», – дея чуқур фалсафий мушоҳадаларни берган эди. Дарҳақиқат, ўзбек мумтоз асарлардан то XX аср бошларига қадар юзага келган насрий ва назмий меросда ўзига хос образлар, рамзлар, тимсолларнинг бадий ифодасини кўрамиз. Бадий ижодда тасаввуфий тушунча ва истилоҳлар мажоз орқали тараннум этилади. Хусусан, Юсуф Хос Ҳожиб, Аҳмад Яссавий, Алишер Навоий, Сўфи Оллоёр, Бобораҳим Машраб, Заҳириддин Муҳаммад Бобур, Хўжаназар Хувайдо, Увайсий, Нодира ва бошқа кўплаб ўзбек мумтоз ижодкорлари меросида инсоннинг поклик, эзулик сари руҳий интилиши, риёзат чекиши, инсоний сифатларни эгаллаб, комиллик касб этиши ва энг муҳими, Яратганга илоҳий муҳаббат орқали хос банда бўлиш каби ғоялар мужассамдир. Юсуф Хос Ҳожиб «Қутадғу билиг» асарида мажозий образлар орқали инсон ва жамият мутаносиблиги ҳақидаги фалсафий ғояларни илгари сурган бўлса, Алишер Навоий кенг маънода Куръони карим, ҳадиси шариф, ислом аҳкомлари ҳамда тасаввуфий истилоҳларни бадий тасвир воситалари орқали атрофлича қаламга олади. Алишер Навоий ижоди шунчалар хилма-хил ва серкирраки, ўрганганинг сари янги-янги маънолар, сўзнинг жозиба кучи, тасвирнинг бетакрорлигини мушоҳада этиб бораверасан. Хусусан, асарларида илгари сурилган адолат, саҳийлик, қаноат, вафо, камтарлик, ҳаё, адаб, ростлик каби ахлоқий тушунчалар ва уларга қарама-қарши риё, тама кибр, адабсизлик каби иллатларнинг бадий ифодаси орқали буюк ижодкорнинг фалсафий мушоҳадаси, тафаккур олами нақадар юксаклигини биламиз. Навоий даҳосининг умрбоқийлиги ҳам ана шундадир. Шунингдек, Сўфи Оллоёр ижодида ҳам ислом арконлари тасаввуфий ғоялар вобасталигида қаламга олинади. Бобораҳим Машраб эса тавҳид ғояси учун маънавий кураш олиб борган илоҳсевар ошиқ образини беради ва буни «жунун», «жонон», «ёр», «май», «маъшук», «парвона» каби мажозий тушунча ва тимсоллар орқали ифодалайди. Бундан кўринадик, бадий ижодда инсоний муҳаббатдан илоҳий муҳаббатга қараб бориш, руҳий покланиш, умр мазмунини яхшиликлар устига куриш муҳим ва умуминсоний ғоя сифатида баҳоланади.

Бундан ташқари, кейинги давр, яъни XVIII–XIX асрларда юзага келган ислом тарихини бадий ифодалаган асарларда ҳам тарихий шахслар қаҳрамонлиги орқали тинчлик, бунёдкорлик, ҳамжиҳатлик, эътиқодда собитлик

ғоялари илгари сурилади. Хусусан, Собир Сайқалийнинг «Равзат уш-шуҳадо», Увайсийнинг «Қиссаи имом Хусайн», Холис Тошкандийнинг «Қусам ибн Аббос», «Шоҳ Жарир қиссаси» ҳамда муаллифи номаълум «Иброҳим Адҳам қиссаси», «Қиссаи Машраб» каби асарлар аллақачон халқнинг маънавий мулкига айланган бўлиб, севиб ўқиб келинган ва диндан сабоқ бериб, инсонларни тўғри яшаш, эзгулик қилишга чорлаган. Бугунги кунда ҳам бундай мазмундаги асарлар ўз кадр-қимматини йўқотмаган ҳолда севиб мутолаа қилинади ва инсонсеварлик, тинчликпарварлик, бирдамликдан сабоқ беради. Албатта, бадий асарлар замирида маърифатли, илмли бўлиш, инсонийлик сифатларини эгаллаш, комиллик касб этиш бош ва асосий ғоя ҳисобланади. Бадий ижод, умуман, алломалар меросининг мазмун-моҳиятини ҳам ана шундай эзгуликка, бунёдкорликка, тинчликсеварликка йўғрилган ғоялар ташкил этади.

XX аср маърифатпарварлар ижоди ва маънавий жасоратини алоҳида таъкидлаш ўринлидир. Хусусан, Абдулла Авлоний, Махмудхўжа Бехбудий, Абдурауф Фитрат, Абдулла Қодирий, Исоқхон Ибрат, Абдулхамид Чўлпон, Мунавваркори Абдурашидхонов каби маърифатпарварлар ижоди ва уларнинг маърифий такомил йўлидаги фаолияти бугунги авлод учун ибрат мактабидир. Бу маърифатпарварлар ўз даврини Учинчи Ренессанс босқичига олиб чиқишга интилган маънавий йўлбошчилардир. Халқни илм, маърифат маёғи остида бирлаштириб, улкан мақсад сари ҳаракатланишга чорлаган ва бу йўлда маънавий қанот бўлган, ҳатто илм тарқатиш, зиё улашишни умрларининг мазмунига айлантирганлар. Абдулла Авлоний етук педагог сифатида ўз замонаси ёшларининг таълим-тарбияси масаласини юқори ўринга қўйган. Ижодкорнинг тарбияга оид «Туркий гулистон ёхуд ахлоқ» асари ёки мактаблар учун ёзган қатор дарсликлари ўз даври ва бугунги кун учун ҳам қимматли ва кадрлидир. Маърифатпарвар олим «Туркистонда биринчилардан бўлиб мактабга география, кимё, хандаса, физика фанларини киритилишига, бир дарс билан бошқаси ўртасида танаффусни, бир синфдан иккинчисига ўтишда имтиҳонни жорий этди, таълим тизимининг дунёвий йўналишини кучайтиришга эътибор берди». Айниқса, «Ватан бу ҳар бир кишининг туғилиб ўсган шаҳар ва мамлақати. Уни кадрламоқ, севмоқ, яшартирмоқ керак», деган илғор фикрлари шу муқаддас заминни кадрлашга чорлайди.

Абдурауф Фитрат ҳам араб, форс, турк, рус тилларини пухта билган, фан соҳаларидан хабардор ҳамда ислом илмлари бўйича чуқур билим ва дунёқарашга эга етук олим, моҳир таржимон, қалами ўткир публицист бўл-

ган. Иждокор ўз замонасининг иллатларини танқид остига олади, ўз манфатини ўйлаб, ўзгалар аҳволига бефарқ, халқ турмуши билан иши йўқ амалдорлар ҳамда беғам, лоқайд инсонларнинг кўплигидан қайғуради. Қалби уйғоқ, халқ дарди билан яшаган иждокор афсус, надомат билан мурожаатли тарзда қуйидагиларни ёзади:

*Борми сенда бир ўлкани ёндириб,
Ўз қозонин қайнатгувчи хоқонлар?
Борми сенда қорин, қурсоқ йўлида,
Элни, юртни борин-йўгин сотқонлар?*

Халқни илм-маърифатли қилиш, санъат ва маданиятни ривожлантириш, нашр ишларини кенгайтириш, турли давлатлар билан илмий-маърифий алоқаларни янада кучайтириш, энг муҳими, таълим-тарбия масалаларига алоҳида эътибор бериб, ўз асарлари, шеърлари орқали маърифатга чорлаган буюк маърифатпарварларимизнинг амалий фаолияти ва тинимсиз саъй-ҳаракатлари беқиёсдир.

Умуман олганда, ҳар бир даврда бўлгани каби бугунги кунда ҳам эътиқодий курашлар, турли ботил ақида ва қарашлар, замонавий кўринишдаги нигилизм, космополитизм каби ғоялар таъсири кучайган бир пайтда, алломалар илмий меросини тадқиқ этиш, содда ва тушунарли қилиб халққа етказиш, айниқса, ёшлар онг-у шуурига маърифий жиҳатларни сингдириш биз олимлар зиммасига катта масъулият юклайди. Бу борада мухтарам Президентимиз юнон олими Аристотелнинг: «Ватан тақдирини ёшлар тарбияси ҳал қилади», деган сўзларини мисол келтирган эдилар. Шубҳасиз, ёшлар эртанги кун эгалари, улар қанчалик баркамол бўлса, жамият шунчалик тараққий этади.

Юқорида қисман таҳлилга тортилган алломалар илмий ва иждодий меросида ҳам яхлит тарзда баркамол, етук инсон бўлишга даъватни кўрамиз. Кўринадики, буюк аждодларимиз биргина фан соҳаси билан чекланмай, балки кенг доирада билим, маърифат сирларини эгаллаганлар ва дунё цивилизациясига дурдона, бебаҳо мерос туҳфа этганлар. Бугунги авлод ҳам аждодларга муносиб ворис бўлган ҳолда турли фан соҳаларини билишлари, илм сирларини чуқур эгаллашлари, маърифатли, интеллектуал салоҳиятли, кенг дунёқараш ва мустақил фикрга эга шахс бўлишларини глобаллашув жараёнлари тақозо этади. Зеро, алломалар мероси бебаҳо маънавий бойлик, билим дурига лиммо-лим хазинадирки, бу илм-у ирфон инжуларига



тўла хазина бизни ҳамиша тарбиялайди ва улуг аждодларга муносиб авлод сифатида буюк мақсадлар, улкан ишларни амалга оширишга ундайди.

ФОЙДАЛАНИЛГАН АДАБИЁТЛАР

1. *Мирзиёев Ш.* Президент ёшларга: Аждодлардан ибрат олиб, ҳаётда мўъжизаларни яратишга астойдил интилишингиз керак // 2020. yuz/uz// news/prezient yoshlar.

2. *Махсудов Д.* Мовароуннахр ханафий мазҳаби тафсирларининг қиёсий таҳлили (XIII–XV асрлар): Тар. фан. док.. дисс. – Т., ЎзХИА, 2020.

3. Ислоом манбашунослиги. Ўқув қўлланма. Тузувчилар: З.Исломов, Д.Махсудов, Ж.Тоҳиров. – Т., «Qaqpus», 2019.

4. Мутафаккирлар. Бурхониддин Марғинович (1123–1197) // Shosh.uz.

5. *Абдулхолиқ Ғиждувоний.* Васиятнома. – Т., Ғ.Фулом номидаги адабиёт ва санъат нашриёти, 1993.

6. *Раҳимов К.* Мовароуннахр тасаввуфи тарихи: таълимотнинг шаклланиши ва тизимлаштирилиши (VIII–XI асрлар). – Т., «Akademnashr», 2020.

7. *Комилов Н.* Тасаввуф. – Т., «Movarounnahr», O‘zbekiston, 2009.

8. *Абдулла Авлоний* (1878–1934) // Ziyouz.uz/ ozbek nasri.

9. *Абдурауф Фитрат* (1884–1938) // Ziyouz.uz/ilm-va-fan.

10. *Махсудов Д.* Развитие исломоведения (корановедения) в Узбекистане: история и современность // Вестник КазНУ Серия религиоведение 21 (1), 2020. С. 60–67.

11. *Maxsudov D.* The development of transmitted and rational tafsiris // The light islam. 2019 (1), 9. 2019.

O'ZBEKISTON TOG' MUZLIKLARIGA GLOBAL IQLIM
O'ZGARISHINING TA'SIRI
(BARQROQ MUZLIKLAR GURUHI MISOLIDA)

Sarkorbek SUVONQULOV,

H.M. Abdullayev nomidagi

Geologiya va geofizika instituti tadqiqotchisi

Annotatsiya. Maqolada Barqroq muzliklari guruhining gidrometeorologik sharoiti dala-kuzatuv ma'lumotlari asosida o'rganilgan. Shuningdek, muzlik erishi hisobiga shakllanadigan Barqroqsoy oqimining iqlimiy omillarga, xususan, havo va suv haroratiga bog'liqligi statistik tahlil qilingan.

Kalit so'zlar: daryo, daryo oqimi, daryo havzasi, muzlik, havo harorati, suv harorati, muzlikning erishi, oqim hosil bo'lishi, suv sarfi, suv sathi.

Аннотация. В статье на основе материалов полевых работ приводятся сведения об изучении гидрометеорологических условий формирования стока с ледников Баркракской группы. В работе произведен статистический анализ зависимости от климатических факторов, в частности, температуры воздуха и стока р. Баркраксай, формирующиеся за счет таяния ледников.

Ключевые слова: река, речной сток, бассейн реки, ледник, температура воздуха, температура воды, формирование ледникового стока, таяние ледника, расход воды, уровень воды.

Abstract. Based on the materials of the field work, in the paper the hydrometeorological conditions of runoff formation from Barkrak glacier melting were studied. Statistical analysis of relationship between meteorological factors, in particular, air temperature and runoff of the Barkrak Creak, formed due to the melting of glaciers, was carried out.

Key words: river, runoff, river catchment, glacier, air temperature, temperature, glacier runoff formation, glacier melting, water discharge, water hight.

Insoniyatning tabiatga ta'siri bugungi kunga kelib tobora ortib bormoqda. Butunjahon Meteorologiya tashkilotining ko'p yillik kuzatuv ma'lumotlari



tahlilining ko'rsatishicha, oxirgi yillarning havo harorati (2016–2019 yy.) rekord darajada yuqori bo'lmoqda [6]. Mazkur holat Yer yuzasining turli hududlarida yuz berayotgan o'rmon yong'inlari, suv toshqinlari, qurg'oqchiliklarda yaqqol namoyon bo'lib kelmoqda. Tabiiyki, bu jarayon daryolarning to'yinish manbalaridan biri bo'lgan tog' muzliklarida ham o'z aksini topadi.

Global isish tog' muzliklarining chekinishiga, hajmi qisqarishiga va chekingan muzlik maydonlarida muzlik ko'llari paydo bo'lishiga olib keladi. Natijada sel va toshqin xavfi yanada ortadi. Bu jarayonlarni o'rganish va monitoring qilish hozirgi kunning dolzarb masalalaridan biri hisoblanadi.

Mazkur ishning asosiy maqsadi iqlim o'zgarishini Oygaying daryosi havzasidagi muzliklar gidrologik rejimiga ta'sirini baholash hamda ularning erishi hisobiga shakllangan oqimning statistik tahlilini Barqroqsoy havzasida joylashgan muzliklar guruhi misolida ko'rib chiqishdan iborat.

Piskom daryosining bosh irmoqlaridan biri bo'lgan Oygaying daryosi suv yig'ilish maydonining o'rtacha balandligi nisbatan baland (2998 m) bo'lgani bois daryo havzasi nam havo massalariga ochiq va qulay joylashgan. Shu sababli mazkur havzada qor ko'p yog'adi va qor chizig'i ancha pastroqdan o'tgan, abadiy qor va muzliklar ham keng rivojlangan [5, 269-b].

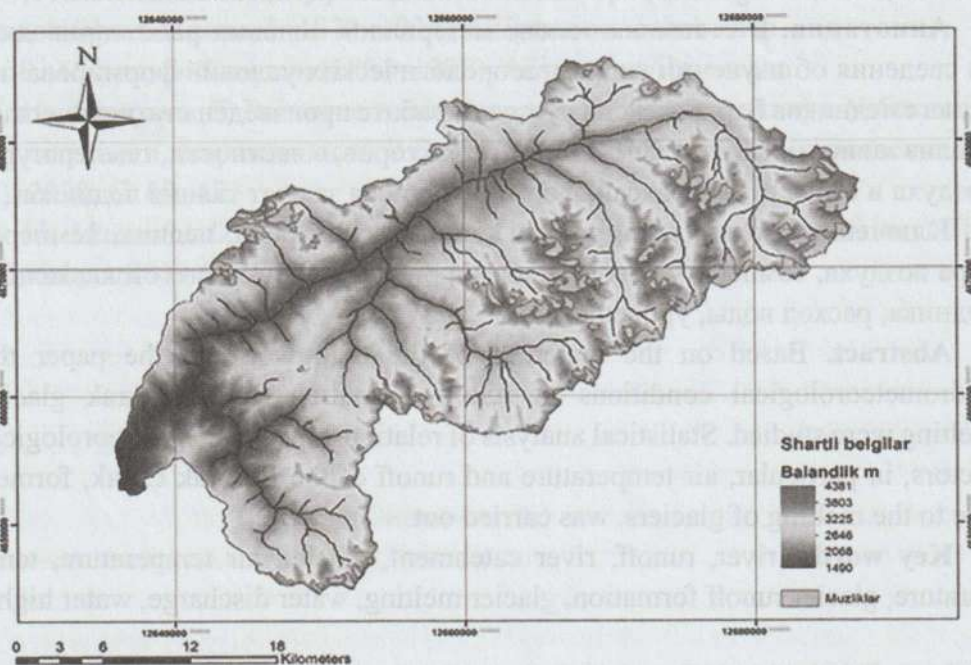

1-rasm. Oygaying daryo havzasining gidrografik xaritasi.

Oygaying daryo havzasi dengiz sathidan 1500–4400 m oralig‘ida shakllangan bo‘lib, havzadagi muzliklarning til qismi 3200–3500 m balandliklardan boshlanadi (1-rasm). Daryoning o‘ng irmoq havzalari yaxshi shakllangan bo‘lib, muzliklar ancha zich joylashgan. Bunga sabab, Piskom tizmasining shimoliy qismiga quyosh to‘g‘ridan-to‘g‘ri nur sochmaydi hamda muzliklar hosil bo‘lishi uchun botiqlar yaxshi shakllangan.

Oygaying daryosining o‘ng irmog‘i hisoblangan Barqroqsoy havzasida 4 ta muzlik joylashgan. Ularning umumiy maydoni 5,1 km² ga teng. Kuzatuvlar natijasi shuni ko‘rsatadiki, ilgari o‘ng Barqroq, o‘rta Barqroq va chap Barqroq muzliklari yaxlit bo‘lgan. Keyinchalik iqlim o‘zgarishi natijasida muzlik chekinib, 3 qismga ajralib qolgan [2, 128-b].

Barqroqsoy havzasining ko‘p yillik gidrometeorologik sharoitlarini yoritish maqsadida tadqiqotda Oygaying meteorologik stantsiyasi ma‘lumotlaridan foydalangan holda o‘rtacha yillik havo haroratining yillararo o‘zgarishi o‘rganildi.

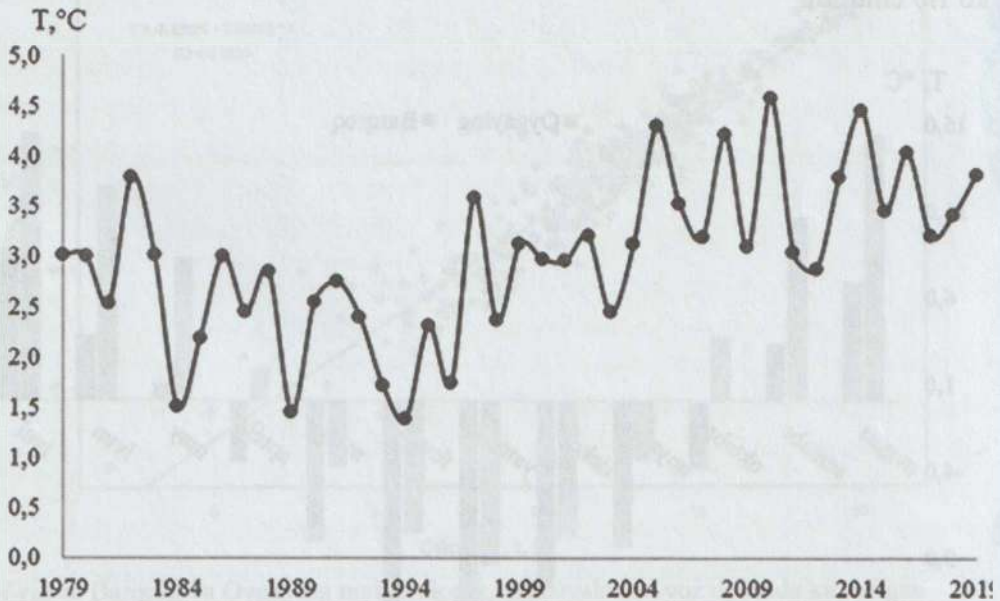

2-rasm. Oygaying meteostantsiyasida o‘rtacha yillik havo haroratining yillararo o‘zgarishi.

Yuqoridagi grafikdan ko‘rinib turganidek, global isish jarayoni Oygaying daryosi havzasida havo haroratining ham me‘yordan ortib borishiga sabab bo‘lmoqda. Keyingi 15 yilda bu jarayon keskin ortib bormoqda. Mazkur holat



havzadagi muzliklarning qisqarishiga, muzlik tili va qor chizig‘ining yuqoriga siljishiga olib keladi. Haroratning bunday keskin ortib borishi natijasida havzadagi abadiy muzliklarning qisqarishi tezlashdi. Tadqiqotlar natijalariga ko‘ra, O‘zbekiston tog‘ muzliklarining chekinish tezligi hozirgi davrdagi kabi davom etadigan bo‘lsa, 2050-yilga borib, ulardan sanoqlilarigina kichik parchalarga bo‘lingan holda saqlanib qolishi mumkin [1, 88-b].

O‘zbekiston tog‘ muzliklarini monitoring qilish maqsadida, Barqroq muzliklar tizimida joylashgan o‘rta Barqroq muzligining til qismiga yaqin joyda Shveysariyaning Friburg universiteti bilan SICADA (*adaptatsiyaning yaxshilanishi uchun kriosferaning iqlim ma’lumotlari*) loyihasi doirasida H.M. Abdullaev nomidagi Geologiya va geofizika instituti glyatsial-geologiya bo‘limi hodimlari bilan birgalikda 2016-yili meteorologik stantsiya o‘rnatilgan.

Barqroq meteostantsiyasida 2016–2019-yillar davomida kuzatilgan hamda Oygaying meteostantsiyasi ko‘p yillik o‘rtacha meteo ma’lumotlaridan foydalangan holda o‘rtacha oylik havo haroratining yil davomidagi taqsimoti ko‘rib chiqildi.

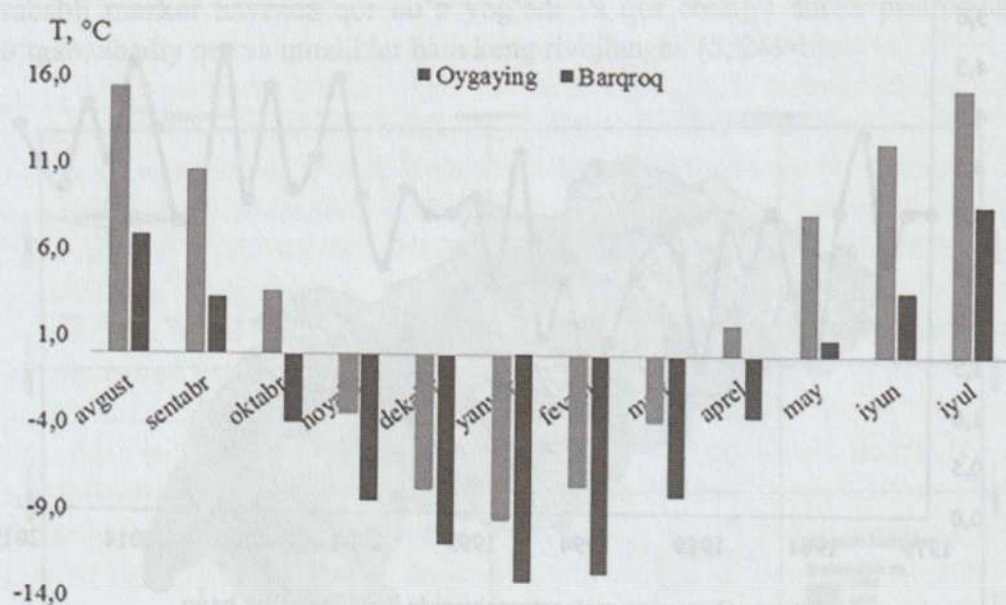

3-rasm. Oygaying va Barqroq meteostantsiyalarida qayd etilgan o‘rtacha oylik havo haroratining yil davomida taqsimlanishi.

Izoh. Barqroq meteorologik stantsiyasi avgust oyida o‘rnatilgani bois shartli 1-oy sifatida avgust oyi olindi.

Yuqoridagi takidlab o‘tilgan meteostansiyalar masofa jihatidan bir-biriga yaqin (7 km), ammo mazkur stansiyalar ular joylashgan hududning orografiyasi bois stansiyalarning mutlaq balandliklarida (Barqroq 3128 m, Oygaying 2162 m) farq qariyb 1000 m ni tashkil qiladi. Buning natijasida balandlik ortgani sari harorat pasayib boradi. O‘rtacha oylik havo haroratining kuzatilgan eng yuqori qiymati Barqroq MS da $T=8,7^{\circ}\text{C}$ ga teng bo‘lsa, Oygaying MS da $T=15,4^{\circ}\text{C}$ ni qayd etmoqda. Bu ikki meteostansiyalarning minimal havo haroratlari mos ravishda $T=-13^{\circ}\text{C}$ va $T=-9,5^{\circ}\text{C}$ qiymatlarni qayd etmoqda.

Dala-kuzatuv ishlarimiz va muzlik maydonida bo‘ladigan asosiy o‘zgarishlar, xususan, muzliklarning erish davri asosan yoz oylariga to‘g‘ri keladi. Shu bois, ishda mazkur davrdagi meteorologik sharoitini chuqurroq tahlil qilish uchun Oygaying va Barqroq meteorologik stansiyalarida 2016–2019-yillar davomida yoz oylarida kuzatilgan o‘rtacha kunlik havo haroratlari orasidagi bog‘lanishni ko‘rib chiqdik.

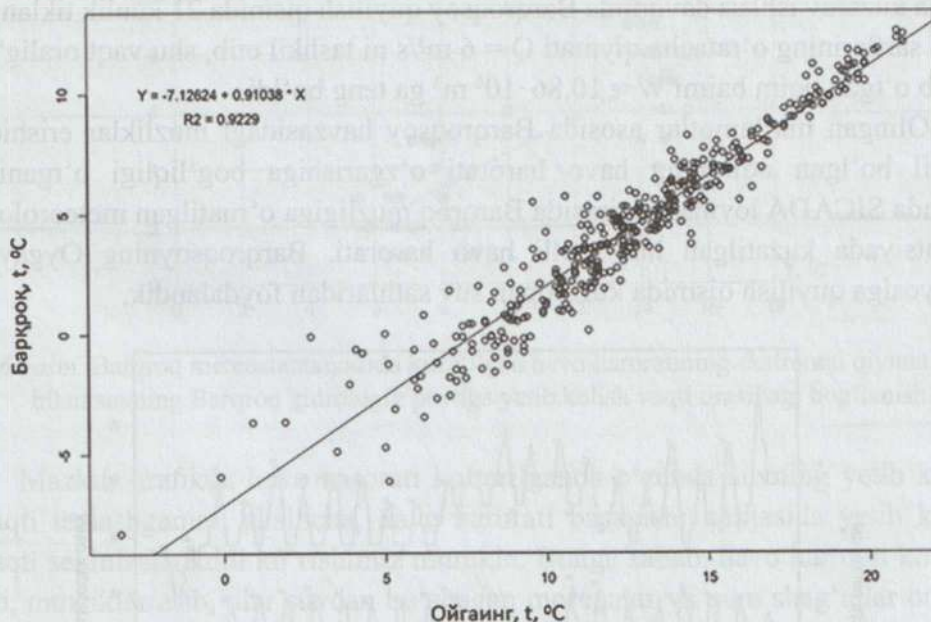

4-rasm. Barqroq va Oygaying meteorologik stansiyalarida yoz oylarida kuzatilgan o‘rtacha kunlik havo haroratlarning bog‘lanish grafiqi.

Mazkur meteorologik stansiyalarning yoz oylarida kuzatilgan havo haroratlari orasidagi bog‘lanish zichligini ifodalovchi juft korrelyatsiya koeffitsiyenti $r=0,96$ ga teng bo‘ldi. Bu qiymatlar gidrometeorologik hisoblashlarda foydalaniladigan empirik ifodalar aniqligiga qo‘yiladigan talablarni to‘la qanoatlantiradi.

Kuzatuv ishlari olib boriladigan hudud havo haroratining maksimal qiymati iyul oyiga to'g'ri kelgani bois (3-rasm), qor chizig'i yuqoriga ko'tarilib, muzlik massasining sarf bo'lish (ablyatsiya) qismidan erish jarayoni qolgan iliq oylarga qaraganda ko'proq kuzatiladi. Shu boisdan, H.M. Abdullaev nomidagi Geologiya va geofizika instituti glyatsial-geologiya bo'limi xodimlari shu oyda «Chatkol-Kuramin mintaqasining nival zonasida muzliklar evolyutsiyasi va dengiz cho'kmalarining geokimyoviy xususiyatlari» mavzusida geologik kuzatuv ishlarini olib borish bilan bir qatorda, mazkur hududda gidrologik, glyatsiologik kuzatuvlarni amalga oshirib kelmoqda.

Dala-kuzatuv tadqiqotlari davomida Barqroqsoyning quyilish qismida vaqtinchalik gidrologik post o'rnatildi. GR-38 o'ziyozar suv o'lchash qurilmasi yordamida har soatda suv sathi kuzatildi va ISVP gidrometrik parrak yordamida tezlik o'lchanib, suv sarfi aniqlandi. Kuzatilgan har soatli suv sathi va o'lchangan suv sarfi ma'lumotlari yordamida har soatli suv sarflari tiklandi. Dala kuzatuv ishlari davomida Barqroqsoy quyilish qismida 21 kunlik tiklangan suv sarflarining o'ratacha qiymati $Q = 6 \text{ m}^3/\text{s}$ ni tashkil etib, shu vaqt oralig'ida oqib o'tgan oqim hajmi $W = 10,86 \cdot 10^6 \text{ m}^3$ ga teng bo'ldi.

Olingan ma'lumotlar asosida Barqroqsoy havzasidagi muzliklar erishidan hosil bo'lgan oqimning havo harorati o'zgarishiga bog'liqligi o'rganildi. Bunda SICADA loyihasi doirasida Barqroq muzligiga o'rnatilgan meteorologik stantsiyada kuzatilgan har soatli havo harorati, Barqroqsoyning Oygaying daryosiga quyilish qismida kuzatilgan suv sathlaridan foydalandik.

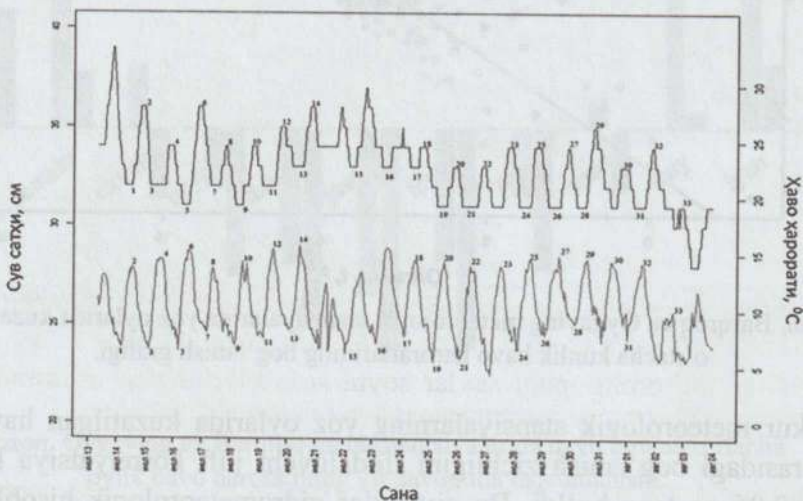

5-rasm. Barqroq meteostantsiyasida kuzatilgan havo harorati va suv sathining o'zgarishi.

Grafikdan ko‘rinib turibdiki, suv sathi va havo haroratlarining tebranishlari bir biriga mos ravishda tebranmoqda. Kuzatilgan vaqt oralig‘ida haroratning eng kichik qiymati $4,3^{\circ}\text{C}$ bo‘lgan bo‘lsa, eng yuqori ko‘tarilgani $15,7^{\circ}\text{C}$ ni tashkil etdi. Shunga mos holda, Barqroqsoyda suv sathining maksimal va minimal qiymatlari, mos ravishda, 28 sm va 39 sm ga teng bo‘ldi. Shuningdek, mazkur grafikdan, harorat ko‘tarilgandan so‘ng ma‘lum vaqt o‘tgach, suv sathi ham ko‘tarilayotganini ko‘rishimiz mumkin. Ushbu holatni inobatga olib, grafikdan havo harorati va suv sathlarining jami 33 ta moslashgan qiymatlari tanlab olindi. So‘ng Barqroq meteostantsiyasida kuzatilgan havo harorati ekstremal qiymatlari bilan uning Barqroq gidrologik postiga yetib kelish vaqti orasidagi bog‘lanish o‘rganildi.

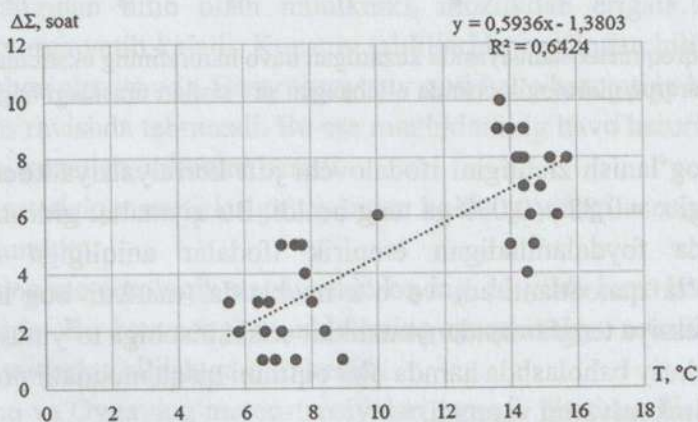

6-rasm. Barqroq meteostantsiyasida kuzatilgan havo haroratining ekstremal qiymatlari bilan suvning Barqroq gidrologik postiga yetib kelish vaqti orasidagi bog‘lanish.

Mazkur grafikda havo harorati ko‘tarilganda o‘zanda suvning yetib kelish vaqti tezlashganini, aksincha, havo harorati pasayishi natijasida yetib kelish vaqti sekinlashganini ko‘rishimiz mumkin. Bunga sabab, havo harorati ko‘tarilib, muzliklar erib, ular suvdan bo‘shagan morenalar va qum shag‘allar orasini to‘ldiradi. Kechga yaqin harorat pasayib, suv zaxirasi bo‘lmagan o‘zanda suv sathi keskin tushadi va havo harorati ko‘tarilib, muz eriguncha ushbu morena va shag‘allarning oralig‘idagi suvlar soyni suv bilan ta‘minlab turadi. Ushbu bog‘lanish grafigi, ya‘ni suv oqimining yetib kelish vaqti ($\Delta\tau$) bilan havo harorati (t , $^{\circ}\text{C}$) orasidagi bog‘lanish uchun hisoblangan juft korrelyatsiya koeffitsiyenti va uning xatoligi $r = 0,80 \pm 0,045$ ga teng bo‘ldi.

Ishning asosiy maqsadidan kelib chiqib, tanlab olingan vaqt oralig‘i uchun havo harorati bilan suv sarflari orasidagi bog‘lanish ham o‘rganildi.

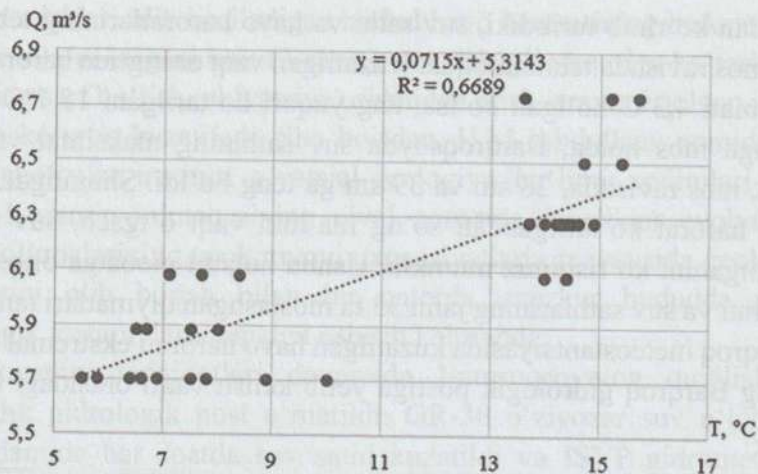

7-rasm. Barqroq meteostantsiyasida kuzatilgan havo haroratining ekstremal qiymatlari bilan Barqroq gidrologik postida o'lgan suv sarflari orasidagi bog'lanish.

Ushbu bog'lanish zichligini ifodalovchi juft korrelyatsiya koeffitsiyenti va uning xatoligi $r = 0,82 \pm 0,039$ ga teng bo'ldi. Bu qiymatlar gidrometeorologik hisoblashlarda foydalaniladigan empirik ifodalar aniqligiga qo'yiladigan talablarni to'la qanoatlantiradi va o'z navbatida, mazkur bog'lanish uchun tuzilgan regressiya tenglamasidan muzliklar erishi hisobiga to'yinuvchi daryolar oqimini miqdoriy baholashda hamda ular oqimini qisqa muddatli prognozlashda foydalanish imkoniyatini yaratadi.

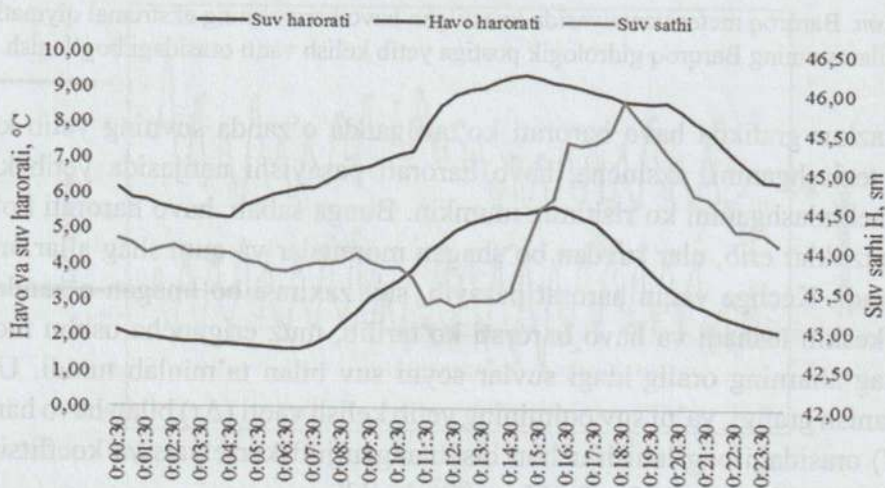

8-rasm. Barqroqsoy o'ng irmog'ining suv sathi (H , sm), suv harorati (T_{suv} , $^{\circ}C$) hamda havo harorat (T , $^{\circ}C$) larining kun ichida tebranishi.

Ushbu grafikda dala tadqiqotlari olib borilgan 10.08.2020-14.08.2020 sanalarida kuzatilgan suv sathi (H , sm), suv harorati (T_{suv} , °C) hamda avgust oyida kuzatilgan havo harorat (T , °C) larining kun ichida tebranishi keltirilgan. Havo harorati kunning yarmiga kelib ko'tariladi, shunga bog'liq ravishda suvning harorati ham ko'tarilishini kuzatishimiz mumkin. Bu ikki qiymat orasidagi $T_{\text{suv}} = f(T_{\text{havo}})$ bog'lanish $R^2 = 0,89$ ga teng bo'ldi. Kuzatilgan vaqtdagi suv sathi esa (H , sm) yuqoridagi ikki qiymat muzlikning ablyatsiya qismiga ta'sir o'tkazgandan so'ng ko'tariladi.

O'ng Barqroq muzligining til qismidan o'rnatilgan gidrologik postgacha bo'lgan masofa $L=2619$ m ni tashkil etdi. Mazkur oraliqdagi soyning egri bugriligi $K_e=0,64$ ga teng bo'lsa, nishabligi $i=0,1$ ga teng bo'ldi. Havzadagi soyning qiyaligidan bilib olish mumkinki, muzlikdan erigan suv tezlikda gidrologik stvorga yetib keladi. Kuzatuv tahlillarida yog'ingarchilik kuzatilgan kunlarni hisobga olmaganda, Barqroqsoy suv sarfi havo haroratiga bog'liq holda bir biriga mos ravishda tebranadi. Bu esa muzliklarning havo haroratiga bog'liq holda erishini kuzatish imkonini beradi.

Bajarilgan tadqiqot natijalariga tayangan holda quyidagi asosiy xulosalarni qayd etish mumkin:

1. Oygaying meteorologik stsiyasida keyingi 15 yilda havo harorati keskin ortib bormoqda. Bu havzadagi muzliklarning qisqarishiga, muzlik tili va qor chizig'ining yuqoriga siljishiga olib keladi.

2. Barqroq va Oygaying meteostansiyalari masofa jihatidan bir-biriga yaqin (7 km), ammo mazkur stantsiyalar ular joylashgan hududning orografiyasi bois stantsiyalarning mutlaq balandliklarida (Barqroq 3128 m, Oygaying 2162 m) gi farq qariyb 1000 m ni tashkil qiladi. Buning natijasida balandlik ortgani sari harorat pasayib boradi. O'rtacha oylik havo haroratining kuzatilgan eng yuqori qiymati Barqroq MS da $T=8,7^\circ\text{C}$ ga teng bo'lsa, Oygaying MS da $T=15,4^\circ\text{C}$ ni qayd etmoqda. Bu ikki meteostansiyalarning minimal havo haroratlari mos ravishda $T=-13^\circ\text{C}$ va $T=-9,5^\circ\text{C}$ qiymatlarni qayd etmoqda.

3. Dala kuzatuv ishlari davomida Barqroqsoy quyilish qismida 21 kunlik tiklangan suv sarflarining o'ratacha qiymati $Q=6$ m³/s ni tashkil etib, shu vaqt oralig'ida oqib o'tgan oqim hajmi esa $W=10,86 \cdot 10^6$ m³ ni tashkil etadi.

4. Barqroq meteorologik stantsiyasida havo harorati ko'tarilganda o'zanda suvning oqib yetib kelish vaqti tezlashganini, aksincha, havo harorati pasayishi natijasida yetib kelish vaqti sekinlashganini ko'rishimiz mumkin. Bunga sabab, havo harorati ko'tarilib, muzliklar erib, ular suvdan bo'shagan morenalar va qum shag'allar orasini to'ldiradi. Kechga yaqin harorat pasayib, suv zaxirasi

bo'lmagan o'zanda suv sathi keskin tushadi va havo harorati ko'tarilib, muz eriguncha ushbu morena va shag'allarning oralig'idagi suvlar soydagi oqimni ta'minlab turadi.

5. Barqroq meteostantsiyasida kuzatilgan havo haroratining ekstremal qiymatlari bilan Barqroq gidrologik postida o'lchangan suv sarflari orasidagi bog'lanish orqali muzliklar erishi hisobiga to'yinuvchi daryolar oqimini miqdoriy baholashda hamda ular oqimini qisqa muddatli prognozlashda foydalanish imkoniyatini yaratadi.

6. Barqroq va Oygaying meteorologik stantsiyalarida yoz oylarida kuzatilgan o'rtacha kunlik havo haroratlarining bog'lanish grafigi va uning uchun tuzilgan regressiya tenglamalarini muzliklarning kunlik holatini oylarida yilning boshqa boqlik vizuval kuzatish imkoni bo'lmaganligi bois erish jarayoniga daryo oqimi va havo haroratini q'oyilgan Oygaying meteorologik stantsiyasida olingan ma'lumotlar yordamida ham aniqlash imkoni yaratiladi.

7. O'ng Barqroq muzligining til qismidan o'rnatilgan gidrologik postgacha bo'lgan masofa $L=2619$ m ni tashkil etdi. Mazkur oraliqdagi soyning egri bugriligi $K_e=0,64$ ga teng bo'lsa, nishabligi $i=0,1$ ga teng bo'ldi. Havzadagi soyning qiyaligidan bilib olish mumkinki muzlikdan erigan suv tezlikda gidrologik stvorga yetib keladi. Kuzatuv tahlillarida yog'ingarchilik kuzatilgan kunlarni hisobga olmaganda, Barqroqsoy suv sarfi havo haroratiga bog'liq holda bir biriga mos ravishda tebranadi. Bu esa muzliklarning havo haroratiga bog'liq holda erishini kuzatish imkonini beradi.

8. Bu esa o'z nabatida, Oygaying meteorologik stantsiyasi ma'lumotlari asosida havo haroratining keskin ko'tarilishi natijasida yuzaga kelishi mumkin bo'lgan sel toshqinlarini qisqa muddatli prognozlash imkonini beradi.

FOYDALANILGAN ADABIYOTLAR

1. Глазырин Г.Е., Груттер С.Р., Глазырина М.Г. Изменение климата на разных высотах в Узбекистане // Тр. НИГМИ. – Ташкент, 2007. Вып. 8(253). С. 241.

2. Ну А.А. и др. Горное оледенение, климат, сток. – Ташкент, НУУз, 2006. С. 206.

3. Расулов А.Р., Хикматов Ф. Х., Айтбаев. Д.П. Гидрология асослари. – Тошкент, «Университет», 2003. 327-б.

4. Суванкулов С.С., Акбаров Ф.Н., Мамиров Х.А., Тургунов Д.М. Фундаментальные и прикладные исследования в гидрометеорологии, водном хозяйстве и геоэкологии // Статистический анализ стока, формирующийся за счет таяния ледников (на примере ледников Баркракской группы) БашГУ 2020. С. 118–121.

5. Сувонқулов С.С., Тургунов Д.М. Глобал иқлим ўзгаришининг Ўзбекистон тоғ музликлари ва уларнинг эриши ҳисобига шаклланган дарёлар оқимига таъсири (Барқроқ музликлар гуруҳи мисолида) // Ўзбекистон География жамияти ахбороти 57-жилд. – Тошкент, 2020. 269–275-б.

6. Томашевская И.Г., Тихановская А.А., Петров М.А. Отступление ледников – фактор возникновения Гляциальных селей // Криосфера Земли, 2013, т. XVII, № 4. С. 83–86.

7. <https://www3.unifr.ch/geo/cryosphere/en/projects/glacier-monitoring-and-dynamics/cicada.html>

МАКТАБ ЎҚУВЧИЛАРИДА ЖИСМОНИЙ ВА АҚЛИЙ РИВОЖЛАНИШ БОҒЛИҚЛИГИНИНГ БАЪЗИ ЖИХАТЛАРИ

Феруза АБДУВАЛИЕВА,

Фаргона давлат университети таянч докторанти

Аннотация. Дунёда мактаб ўқувчилари саломатлигининг ёмонлашуви жиддий муаммолардан бири сифатида қолмоқда. Бунда ушбу муаммонинг сабабларидан бири – бу ўқувчиларда жисмоний ва ақлий ривожланиш ўртасидаги боғлиқликнинг мавжуд эмаслиги ҳисобланади. Ушбу мақолада ўқувчиларнинг жисмоний ва интеллектуал ривожланиши ўртасидаги боғлиқлик масаласи муҳокама қилинган, олинган натижалар таҳлил қилинган, натижалардан амалиётда фойдаланиш имкониятлари қайд қилинган.

Таянч сўзлар: мактаб таълими, ўқувчилар, жисмоний ва интеллектуал ривожланиш, саломатлик.

Аннотация. Одной из серьезных проблем в мире остается ухудшение здоровья учащихся. И одной из причин этому является отсутствие взаимосвязи физического и умственного развития детей. В статье рассмотрены проблемы установления взаимосвязи показателей интеллектуального развития и физического здоровья учеников, проанализированы результаты исследований, и полученные данные намечено использовать в практических целях.

Ключевые слова: школьное образование, ученики, интеллектуальное и физическое развитие, здоровье.

Abstract. One of the globality problem in the world is problem of health of school-pupils. The reason of this problem is imperfection of formed system of intellectual and physical development. The paper shows interaction of intellectual development and physical health of school-pupils and analyzed research results, and the data obtained may be used in practice.

Key words: school education, school-pupils physical and intellectual development, health.

Ҳозирда дунё микёсида, жумладан, МДХ давлатларида мактаб ўқувчилари саломатлигининг сезиларли даражада ёмонлашиши долзарб тиббий-ижтимоий муаммолардан бири сифатида қайд қилинмоқда. Кишилик жамиятининг замонавий тараққиёт босқичи жамиятда ўз ўрнига эга ижтимоий фойдали шахс бўлиш, билим ва малакаларни чуқур эгаллашни талаб этади, ўз навбатида, жисмоний фаоллик даражаси сусайиши билан биргаликда таълим олиш жараёнида ўзлаштириш талаб этилувчи ахборотларнинг зўриқишни юзага келтирувчи даражада кенг спектрда бўлиши кузатилмоқда [2, 34-39-б.]. Замонавий мактабларда ўқувчиларга таълим беришда педагогик технологияларнинг максимал самарадорлигига эришишда жисмоний ва интеллектуал ривожланиш даражаси ўртасидаги оптимал мувозанатни таъминлашга асосланган стратегик мўлжал олишнинг инновацион тамойилларини ишлаб чиқиш долзарб масала ҳисобланади [2; 34-39-б.]. Шунингдек, мактаб ўқувчиларининг самотометрик/физиометрик кўрсаткичлари таҳлили асосида жисмоний юкламалар қийматини режалаштириш имконияти юзага келади. Тадқиқотларда оптимал давомийликдаги жисмоний машғулотлар одам организмнинг интеллектуал иш бажариш қобилиятига ижобий таъсир кўрсатиши тасдиқланган. Жисмоний машқларни бажариш давомида қоннинг қон томирлар орқали циркуляцияси ҳамда бош миянинг қон ва кислород билан таъминланиш даражаси яхшиланиши ўқувчиларда ақлий иш бажариш қобилияти даражаси ортисиغا олиб келади. Интеллектуал ривожланиш – бу ўқувчиларнинг билим олиш жараёнида ақлий фаолияти маҳсулдорлигини белгилаб берувчи кўрсаткич бўлиб, бунда диққат-эътибор, сезиш/ҳис қилиш, хотира, тафаккурлаш аппарати каби комплекс био/функционал фаоллик механизмларининг ифодаланиш даражаси бевосита жисмоний ривожланиш даражаси билан боғлиқлиги тахмин қилинади. Интеллект – одамнинг ҳар қандай физиологик ёш даврида жисмоний қобилиятлари ва бошқа турдаги ҳаёт-фаолиятининг муваффақиятли амалга оширилишида муҳим ўрин тутувчи омиллардан бири ҳисобланади. Шунингдек, ақлий ривожланиш биологик жараён сифатида ирсият билан боғлиқ бўлиб, онтогенезнинг бошланғич босқичларидан бошлаб, мактабда таълим олиш даври якунига қадар кетма-кетликда ривожланиб боровчи сенсо-мотор рефлексия жараёнлари билан ифодаланади. Интеллектуал ривожланиш даражаси одамлар ўртасидаги ижтимоий фарқланиш категорияларини ҳам белгилаб бериши қайд қилиниб, касбий фаолиятда муваффақиятли иш олиб боришнинг био/физиологик асосла-

рини ташкил қилади ва ўз навбатида, ўқувчиларнинг таълим жараёнида жисмоний ва аклий ривожланиш даражалари ўртасидаги мувофиқликни таъминлаш долзарб аҳамиятга эга ҳисобланади.

Бироқ ҳозирда болалик физиологик ёш даврида, айниқса, мактаб ўқувчиларида жисмоний ва интеллектуал ривожланиш ўртасида мақсадга мувофиқ алоқадорликни таъминловчи жисмоний машқлар тизимидан таълим жараёни амалиётида самарали фойдаланилмайди.

Бугунги кунда Бутунжаҳон соғлиқни сақлаш ташкилоти томонидан болаларнинг жисмоний, рухий-эмоционал жиҳатдан соғлом ривожланиши учун шарт-шароитларни яратиш масаласи ҳар бир жамият келажаги учун устувор масала ҳисобланиши қайд қилинган¹. Айниқса, таълим олиш жараёнида мактаб ёшидаги болаларнинг жисмоний ривожланиш даражаси ва саломатлиги ҳолатини доимий равишда мониторинг қилиш мақсадида физиоетрик/антропометрик илмий тадқиқотларни амалга ошириш уларнинг саломатлигини мустаҳкамлаш чора-тадбирлари комплексини ишлаб чиқиш нуқтаи назаридан долзарб аҳамиятга эга ҳисобланади².

Республикаимиз мустақилликка эришгач, баркамол ёш авлодни тарбиялаш давлат миқёсида устувор масалалардан бири сифатида белгиланди ва бу йўналишда муҳим ислохотлар амалга оширилди. Бу борадаги ишларни амалга оширишда Ўзбекистон Республикасини янада ривожлантириш бўйича Ҳаракатлар стратегиясининг. Ижтимоий соҳани ривожлантиришнинг устувор йўналишида кўрсатилган «Болаларнинг ҳар томонлама интеллектуал, эстетик ва жисмоний ривожланиши учун шарт-шароитларни тубдан яхшилаш, умумий ўрта таълим сифатини тубдан ошириш» бўйича муҳим вазифалар белгиланган.

Ҳозирда республикада мактаб таълим тизимида кенг кўламдаги ислохотлар амалга оширилмоқда. Ўзбекистон Республикаси Президентининг 2020 йил 6 ноябрдаги «Таълим-тарбия тизимини янада такомиллаштиришга оид қўшимча чора-тадбирлар тўғрисида»ги ПҚ-4884-сонли Қарориди мактаб таълим тизимида ўқитиш сифатини ошириш, ўқитиш методологиясини замон талабларига мослаштириш юзасидан аниқ вазифалар белги-

¹ School and youth health // [Электрон ресурс]. Режим доступа: http://www.who.int/school_youth_health/gshi/hps/en/ Дата обращения: 09.09.2021 г.

² Physical development in school-age children. – 2021 // [Электронный ресурс]. Режим доступа: <https://www.aboutkidshealth.ca/Article?contentid=712&language=English> Дата обращения: 10.03.2021.



ланган¹. Шунингдек, Ўзбекистон Республикаси Президенти Ш. Мирзиёев раҳбарлигида 2020 йил 25 декабрь куни мамлакатимиз ёшлари билан видеоселектор тарзда ўтказилган «Ўзбекистон ёшлар форуми»да мактаб таълим тизими Ренессанснинг энг муҳим бўғинларидан бири сифатида ўрин тутиши алоҳида таъкидлаб ўтилди².

Ушбу тадқиқотнинг мақсади – Ўзбекистон Республикаси Андижон вилояти Андижон шаҳрининг айрим мактаблари I–VII синф ўқувчиларининг жисмоний ва интеллектуал ривожланиш даражаси ўртасидаги боғлиқликни ўрганишдан иборат.

Тадқиқотларда Андижон шаҳрида жойлашган мактабларда I–VII синф ўқувчиларининг жисмоний ривожланиш даражаси стандарт услублар ёрдамида таҳлил қилинди.

Жисмоний ривожланиш даражаси ўқувчиларнинг тик турган ҳолатда бўйи (см); тана вазни (кг); кўкрак қафасининг айланаси (см); юракнинг уриш частотаси (уриш/мин.) таҳлил қилинди.

Жисмоний тайёргарлик даражаси – тезлик (30 м масофага югуриш вақти; сек.); тезлик-куч (жойидан туриб узунликка сакраш; см), ётган ҳолатда гавдани кўтариб тушириш (марта) тест-машқлари асосида амалга оширилди. Шунингдек, ўқувчиларда интеллектуал ривожланиш даражаси Ландольт тести ёрдамида таҳлил қилинди³ (1-расм).

Шундай қилиб, экспериментал натижалар таҳлили асосида ўқувчиларда антропометрик кўрсаткичлар (бўй узунлиги, тана вазни, кўкрак қафаси айланаси) ва Ландольт тести қийматлари ўртасидаги корреляция коэффициенти мос равишда – $r=0,365$; $r=0,439$ ва $r=0,463$ га тенглиги қайд қилинди.

¹ Ўзбекистон Республикаси Президентининг 2020 йил 6 ноябрдаги «Таълим-тарбия тизимини янада такомиллаштиришга оид қўшимча чора-тадбирлар тўғрисида»ги ПҚ-4884-сонли Қарори // [Электронный ресурс]. Режим доступа: <https://lex.uz/docs/5085887> Дата обращения: 10.03.2021 г.

² Ўзбекистон Республикаси Президенти Шавкат Мирзиёевнинг «Ўзбекистон ёшлари форуми»да сўзлаган нутқи // [Электронный ресурс]. Режим доступа: https://uza.uz/uz/posts/ozbekiston-respublikasi-prezidenti-shavkat-mirziyoevning-ozbekiston-yoshlari-forumida-sozlagan-nutqi_197662?... Дата обращения: 10.03.2021 г.

³ Диагностика внимания (корректурная проба Ландольта) // [Электронный ресурс]. Режим доступа: http://adalin.mospsy.ru/r_02_00.shtml Дата обращения: 03.03.2020 г.



1-расм. Мактаб ўқувчиларида жисмоний ривожланиш (I), жисмоний тайёргарлик (II) ва интеллектуал ривожланиш даражасини Ландольт тести ёрдамида аниқлаш (III) бўйича эксперимент жараёни (Андижон ш., 2019–2020 йй.).

Шунингдек, ўқувчиларда юракнинг уриш частотаси ва интеллектуал ривожланиш даражаси ўртасидаги корреляция коэффиценти қиймати таҳлил қилинган кўрсаткичлар орасида максимал қийматга эгаллиги ($r=0,586$) аниқланди (1-жадвал).

1-жадвал

Мактаб ўқувчиларида жисмоний ривожланиш ва интеллектуал ривожланиш даражаси ўртасидаги боғлиқлик даражаси ($M \pm m$)

Т/р	Таҳлил қилинаётган кўрсаткичлар		Корреляция коэффиценти (r)
	жисмоний ривожланиш	интеллектуал ривожланиш	
1.	Бўй узунлиги (см)	Ландольт тести (юқори кўрсаткич)	0,365
2.	Тана вазни (кг)	Ландольт тести (юқори кўрсаткич)	0,439
3.	Кўкрак қафаси айланаси (см)	Ландольт тести (юқори кўрсаткич)	0,463
4.	Юракнинг уриш частотаси (уриш/мин.)	Ландольт тести (юқори кўрсаткич)	0,586

Мактаб ёшидаги болаларда 30 метрга югуриш (мин.), жойида туриб узунликка сакраш (см), ётган ҳолатда гавдани кўтариб тушириш (марта) каби машқлар жисмоний тайёргарлик даражасини баҳолашда қулай ва объ-

ектив маълумот олиш имконини берувчи усуллар ҳисобланади [3, 113-121-б.].

Жисмоний тайёргарлик тестлари (30 метрга югуриш тести, ётган ҳолатда гавдани кўтариб тушириш, жойидан узунликка сакраш) ва интеллектуал ривожланиш Ландольт тести (юқори кўрсаткич) ўртасидаги корреляция коэффиценти мос равишда $r=0,932$; $r=0,584$ ва $r=0,642$ га тенглиги аниқланди (2-жадвал).

2-жадвал

Мактаб ўқувчиларида жисмоний тайёргарлик ва интеллектуал ривожланиш даражаси ўртасидаги боғлиқлик даражаси ($M \pm m$)

Т/р	Таҳлил қилинаётган кўрсаткичлар		Корреляция коэффиценти (r)
	жисмоний тайёргарлик	интеллектуал ривожланиш	
1.	Тезлик (30 метрга югуриш тести)	Ландольт тести (юқори кўрсаткич)	0,932
2.	Ётган ҳолатда гавдани кўтариб тушириш (марта)	Ландольт тести (юқори кўрсаткич)	0,584
3.	Тезлик-куч (жойидан туриб узунликка сакраш; см)	Ландольт тести (юқори кўрсаткич)	0,642

Замонавий даврда аҳолининг, айниқса, ўсиб келаётган ёш авлоднинг ақлий ривожланиш даражаси унинг демографик, ҳудудий, технологик, иқтисодий-ижтимоий кўрсаткичлари билан биргаликда ҳар қандай жамиятнинг интеллектуал потенциали ва ривожланиш даражасини белгилаб берувчи муҳим асослардан бири ҳисобланади. Мактабда таълим олиш даврига тўғри келувчи болалик-ўсмирлик физиологик ёш давлари одам организмида жисмоний ва ақлий ривожланишнинг ўзига хос сенситив давлари ҳисобланиб, айнан ушбу даврда фаолиятни ташкил қилиш шакллари, услублари ва воситаларининг мақсадга мувофиқ белгиланиши келгусида индивиднинг жисмоний-интеллектуал статуси ва жамиятда фойдали шахс сифатида қарор топишини белгилаб беради. Ўз навбатида, мактаб ўқувчиларининг био-физиологик ва интеллектуал ривожланиш даражаси ўртасидаги боғлиқликни экспериментал таҳлил қилиш ўқитиш жараёнида турли хил стресс-омиллар таъсирини минималлаштириш ва таълим жараёни самарадорлигини оптималлаштириш имконини беради.



Болалар ва ўсмирлар организмнинг антропо-физиометрик кўрсаткичлари ўртасида боғлиқлик бир қатор тадқиқотчилар томонидан таҳлил қилинган. Тадқиқотларда мактаб ўқувчиларида жисмоний ва интеллектуал ривожланиш ўртасидаги мувозанатни тиклашда жисмоний машқлардан оптимал фойдаланиш муҳим ўрин тутиши тасдиқланган.

Мактабда таълим жараёни мактаб ўқувчиларининг онтогенез нуқтаи назаридан физиологик ёш даврларига мувофиқ тарзда ташкил қилиниши уларнинг ақлий ривожланиш даражасининг оптималлаштирилиши муҳим ўрин тутиши қайд қилинган.

Ҳозирда мактаб ўқувчиларининг жисмоний фаоллик даражасининг мақсадга мувофиқ тарзда ривожланишига мос келмайдиган кенг спектрдаги педагогик технологияларнинг жорий қилиниши ўқувчилар организмига салбий таъсир кўрсатиши аниқланган. Шунингдек, жисмоний тарбия жараёнини ташкил қилишда мактаб ўқувчиларининг физиологик ёшига боғлиқ индивидуал ўзига хос хусусиятларини ҳисобга олиш муҳим аҳамиятга эга эканлиги таъкидланади.

Тадқиқотларда мактаб ёшидаги болаларда жисмоний ривожланиш (организмнинг морфо-функционал ҳолати, жисмоний иш бажариш қобилияти), жисмоний тайёргарлик (чидамлилик, тезлик, эпчиллик, куч, ҳаракатлар мувофиқлиги каби сифатлар) даражаси бевосита интеллектуал ривожланиш (диққатни жамлаш, сезиш, хотира, тасаввур) даражаси билан корреляцияланиши аниқланган.

Кўп ҳолатларда таълим жараёнида мактаб ўқувчиларининг жисмоний ривожланиш даражаси уларнинг интеллектуал ривожланиш даражасига нисбатан иккиламчи аҳамиятли масала сифатида қаралиши кузатилади.

Шундай қилиб, ҳозирги жадал глобаллашув, фан-техника инқилоби даврида ёш авлоднинг саломатлиги, жисмоний ва интеллектуал жиҳатдан баркамол тарбияси ҳар бир жамият олдидаги долзарб масалалардан бири ҳисобланади.

Шундай қилиб, тадқиқотларда Ўзбекистон Республикаси Андижон шаҳрининг айрим мактаблари I–VII синф ўқувчиларининг жисмоний ва интеллектуал ривожланиши ўртасида сезиларли даражада боғлиқлик мавжудлиги аниқланди. Олинган экспериментал натижалар мактаб таълим тизимида ўқувчиларнинг ҳар томонлама етук шахс сифатида шаклланиши ва қарор топишида «антропоцентрик» тамойилга асосланиш, яъни ўқувчиларнинг индивидуал физиологик сифатларига таянган ҳолатда, таълим жараёнини ақлий ривожланиш даражасига мос равишда ташкил қилиш

мақсадга мувофиқлигини кўрсатади. Мазкур натижалар мактабда жисмоний тарбия машғулотлари, шунингдек дарс жараёнида ўқувчиларнинг интеллектуал ривожланиш ҳолатини мувофиқлаштиришда назарий асос сифатида фойдаланилиши мумкин.

Фойдаланилган адабиётлар

1. *Фоминых А.В., Казаковцева Т.С.* Теоретические аспекты взаимосвязи физического и умственного развития детей старшего дошкольного возраста (6–7 лет) // Теоретические вопросы общей педагогики. – 2011. С.12–16.
2. *Богус М.Б.* Развитие умственных способностей у младших школьников // Майкоп (Адыгейск. гос. ун-т), 2002. С. 3–127.
3. *Стародубцева И.В.* Изучение взаимосвязи интеллектуального развития и физического здоровья детей дошкольного возраста // Образование и наука. – 2009. № 10(67). С. 113–121.
4. *Пиаже Ж.* Избранные психологические труды // Москва. – Междунар. пед. акад., 1994. С. 20–272.
5. *Меретукова З.К.* Теоретические и практические основы развивающего обучения // Майкоп. – Изд-во АГУ, 1994. С. 55–228.
6. *Спиркина И.К.* Методика формирования физической подготовленности детей дошкольного возраста к обучению в школе // Автореферат дисс. ... к.пед.н. – Волгоград, 2000. С. 3–21.
7. *Холодная М.А.* Психология интеллекта. Парадоксы исследования // СПб.: – Питер, 2002. С. 272.
8. *Холодов Ж.К., Кузнецов В.С.* Теория и методика физического воспитания и спорта // Москва. – 2000. – Изд-во «Академия». С. 15–475.
9. *Васильев С.А.* Динамика показателей физического развития и физической подготовленности учащихся начальных классов городских школ // Ярославский педагогический вестник. – 2011. С. 13–18.
10. *Спирин В.К.* Методика оздоровительной физической тренировки индивидуальной направленности для детей школьного возраста // Великие Луки. – 2002. С. 56–176.
11. *Горобий А.Ю.* Физическое воспитание в старших классах общеобразовательных школ // Ученые записки университета им. П.Ф.Лесгафта. – 2007. – № 5 (27). С. 26–30.
12. *Monov D., Ragyovska G., Vitlyanova Y.* Anthropometry, physical ability and dispensary observation of school-age children – contribution to health

prevention and public health // Scripta Scientica Salutis Publicae. – 2016. – V.2(1). P.91-94.

13. *Daelmans B., Darmstadt G.L., Lombardi J., Black M.M., Britto P.R., Lye S., Dua T., Bhutta Z.A., Richter L.M.* Early childhood development: the foundation of sustainable development // The Lancet. – 2017. V.389 (100064). P.9-11.

14. *Пегов В.А.* Теоретическое и практическое обоснование возможных путей решения проблемы экологии детства: от «нормального» к «здоровому» // Теория и практика физической культуры. – 2000. № 9. С. 49–52.

15. *Будрина Е.Г., Холодная М.А.* Сравнительное исследование интеллектуального развития подростков в условиях разных моделей обучения // Вестник ТГПУ. – 2006. Вып. 3(54). С. 53–57.

ЎЗБЕК ФАЛСАФАСИ – ТАРИХИМИЗ КАБИ ҚАДИМ, МАЪНАВИЯТИМИЗ КАБИ ТЕРАН

Исматулла ТЎХТАРОВ,

Фаргона политехника институти тадқиқотчиси

Аннотация. Мақолада ўзбек фалсафаси ривож билан биргаликда унинг бугунги кундаги муаммолари ҳамда ўзбек фалсафаси жаҳон фалсафасининг бир таркибий қисми сифатида ривожланганлиги тўғрисида фикр юритилган. Унда муаллиф ўзбек миллий фалсафаси фани бошдан кечираётган айрим муаммоли масалалар ва уларни ҳал этишнинг янгича ёндашувлари хусусидаги ўз мулоҳазалари билан ўртоқлашган.

Калит сўзлар: Ўзбек фалсафаси, юнон фалсафаси, инглиз фалсафаси, Самарқанд фалсафа мактаби, Бухоро фалсафа мактаби, Кант фалсафаси, Гегель фалсафаси, Форобий фалсафаси, Беруний фалсафаси.

Аннотация. В статье изложены особенности формирования и развития узбекской национальной философии, как составной и неотделимой части мировой философии. Автор обращает особое внимание на некоторые проблемы современной национальной философии и делится своими рассуждениями для решения этих проблем.

Ключевые слова: узбекская философия, древнегреческая философия, английская философия, Самаркандская философская школа, Бухарская философская школа, философия Канта, философия Гегеля, философия Фараби, философия Беруни.

Annotation. The article describes the features of the formation and development of the Uzbek national philosophy as an integral and inseparable part of the entire world philosophy. In it, the author pays special attention to some problems of the current state of national philosophy and shares with his reasoning the solutions to these problems.

Key words: Uzbek philosophy, ancient Greek philosophy, English philosophy, Samarkand philosophical school, Bukhara philosophical school, Kant's philosophy, Hegel's philosophy, Farabi's philosophy, Beruni's philosophy.

Бутун инсоният тараққиёти ҳар бир халқнинг ўз тарихи, тили, анъана ва қадриятлари бўлгани сингари унинг ўзига хос фалсафаси ва маънавияти ҳам мавжудлигидан далолат беради. Бир-бири билан узвий ва чамбарчас боғлиқ бўлганлиги боис уларни айри ҳолда тасаввур этиб бўлмайди. Фалсафа, гарчи универсал қонун ва категорияларни ўрганувчи умуминсоний фан ҳисобланса ҳам, айтиш пайтда бутун башарият ҳаётига хос муаммолар билан бирга муайян халқ турмуши ва тараққиётига оид қонунларни, мақсад-муддаоларини ифода этиши билан бошқа фанлар орасида алоҳида ажралиб туради.

Мустақиллик туфайли бугун юртимизни бутун дунё таниган ва тан олган бир даврда «ўзбек фалсафаси» тушунчасининг кенг миқёсда илмий истеъмолга кириб келаётганлиги, шубҳасиз, жуда қувонарли ҳолдир. Зеро, фалсафий фикр ва тафаккур тараққиётида жуда узоқ ва бой анъаналарга эга бўлишимизга қарамасдан, бир неча ўн йилликлар мобайнида айрим ёт кучлар томонидан халқимизнинг илмий мероси эътироф этилиш ўрнига, унга нисбатан отилган таъна тошларидан миллий фалсафамиз нуфузи завола кўрмади. Аксинча, ғанимларимиз ҳар қанча уринишмасин, Европанинг маънавият соҳасида шу кунгача қўлга киритган ютуқлари ўтмишда Шарқ маънавияти кўтарилган камолот чўққиларига нисбатан гўдак боланинг «чуғур-чуғури» даражасидан юқорига кўтарилмагани (Ольденбург) ҳақиқатга яқинроқдир, десак тўғри бўлади.

Дарҳақиқат, фан тарихи билан чуқурроқ танишув шундан далолат берадики, унда Шарқ фани кўплаб ғарблик тадқиқотчилар томонидан «кўчирмакашлик», «илмий янгиликнинг йўқлиги», «умуминсоний қадриятлар даражасида эмас»лиги сингари ноҳақ сифатлар билан қоралаб келинди. Бу борада собиқ Иттифок даврида аҳвол янада ёмонлашди. Чунки бу даврга келиб барча соҳалар сингари фалсафа фани тараққиёти ҳам сиёсий тамойиллар мезони ёрдамида ўлчанганлиги боис миллий фанимизнинг нуфузи рус оғаларимиз ғашига тегмайдиган даражада ривожланиши учун руҳсат берилди, холос. Натижада, гарчи дунёдаги барча тиббиёт муассасаларида дарслик сифатида кенг фойдаланилаётганлигига қарамасдан, айтишлик, Ибн Синонинг «Тиб қонунлари» юртимизда М. Горькийнинг «Она» романининг ададидан ортиқроқ нусхада чоп этилишига йўл қўйилмади. Оқибат шу бўлдики, совет даврида миллий фалсафамиз аксар ҳолларда ривожланиш ўрнига ҳукмрон мафкура қобиклари доирасида кун кўришга мажбур бўлди.

Юзаки қараганда илмий изланишлар ва тадқиқотлар ҳам бир маромда амалга оширилгандек туюлса ҳам, аслида «социалистик турмуш тарзи», «атеистик дунёқарашни шакллантириш» каби мавзулар сунъий равишда долзарблаштирилиб, қатор-қатор номзодлик ва докторлик диссертациялари ҳимоя қилинди. Пировард оқибатда эса бундай тадқиқотлардан ўзбек фалсафаси ҳеч қандай наф кўрмади, балки унинг обрў-эътибори тушиб, тадқиқотлар самарадорлиги ошиши ўрнига диссертациябозлик авж олди, илмий унвонларни тезроқ қўлга киритиш асосий мақсадга айланди. Авлод-аждодларимиздан қолган диний меросни пухта ўрганишга эса мустамлакачилик йилларида авжига чиққан таъқибу тазйиқлар таъсирида ҳеч кимнинг юраги бетламади.

Худди шу маънода ўтган асрнинг 90-йиллари бошида рўй берган собиқ совет тузумининг инқирози натижасидаги интиҳоси ўзбек фалсафасининг қайта ривожланиши учун ибтидо бўлиб хизмат қилди. Буни жуда теран англаган Республикамиз Биринчи Президенти И. Каримов «замон ва макон билан боғлиқ мураккаб фан» бўлган фалсафа фанини янги давр талабларига мос равишда ривожлантириш вазифаларини файласуфларимиз олдига қўндаланг қилиб қўйган эди: «Фалсафа барча фанларнинг отаси. Фалсафани билмайдиган одам – тиббиёт ёки таълим, санъат ёки маданият соҳаси вакили бўладими, бундан қатъи назар ҳаётнинг, ўз касбининг маъно-мазмунини яхши тушунмайди. Мисол учун, тарихни таҳлил қилиш учун ҳар бир воқеа ва жараёнга фалсафий қараш, уларни умумлаштирган ҳолда зарур хулосалар чиқара олиш керак. Шу боис тарихчи бўлиш учун фалсафий тафаккур қобилиятига эга бўлиш даркор».

Мамлакатимиз Президенти Ш. Мирзиёев ҳам мустақил Ўзбекистон тараққиётини янада тезлаштириш, унинг дунёга юз тутиши ва жаҳон ҳамжамиятидан ўзининг муносиб ўрнини эгаллаши мақсадида юртимизнинг бой фалсафий илми ва маънавий меросидан бутун жаҳон аҳлини воқиф қилиш зарурлиги масаласига доимий эътибор қаратиб келмоқда¹.

Агар жаҳон фалсафасига назар ташланса, унинг ҳамиша замон ва макон билан бевосита боғлиқ бўлганлигига ва ўзининг миллий фалсафаси ва тараққиёт моделини яратган халқлар кўп эмаслигига тўлиқ ишонч ҳосил қилиш мумкин. Бугунги кунда «юнон фалсафаси», «ҳинд фалсафаси», «хитой фалсафаси», «инглиз фалсафаси», «француз фалсафаси», «немис фалсафаси» ёки «рус фалсафаси» каби атамалар мулоқот жараёнида кенг

¹ Қ а р а н г: *Мирзиёев Ш.* Нияти улуғ халқнинг – иши ҳам улуғ, ҳаёти ёруғ ва келажаги фаровон бўлади – Т., «Ўзбекистон» НМИУ. 2020.





қўлланилаётганлиги юқоридаги фикримизга яққол далил бўла олади. Бу фалсафий мактабларнинг ҳар бири борлиқ, ҳаёт ва воқеликка ўзига хос ёндашуви натижасида ўз халқининг бетакрор қиёфасини ҳам ўзида мужасамлаштирган. Уларнинг ҳар бирида халқига хос бўлган муайян менталитет ва маънавият, дунёқараш ва тафаккур тарзи ўз аксини топган. Натижада дунёвий фанлар ривожини ҳали «йўргак»да бўлган бир пайтда шаклланган қадимги юнон, ҳинд, хитой фалсафий мактабларига хос бўлган умумийлик олам ва борлиқ биносининг асосларини аниқлаш, унинг мавжудлиги ва ривожланишининг қонунийлигини фаҳмлашдан иборат бўлган бўлса, француз фалсафаси бу ёруғ дунёда маърифат аҳкомлари билан қуролланган ҳолдагина жанговарроқ турмуш кечириш маъқуллигини тарғиб қилганлиги билан ажралиб туради. Немислар эса, аксинча, «ақлга мувофиқ нарсаларнинг ҳаммаси воқеий, воқеий нарсаларнинг ҳаммаси ақлга мувофиқ» (Гегель) эканлигини шиор қилган ҳолда муросалилик йўлидан бориш тарафдори бўлганлар. Шунингдек, фалсафанинг асосий мазмуни ва моҳияти ҳаётнинг маъносини англашдан иборатлигини ёки фақат фойда кетидан кувишни ўрганишгина ҳаёт фалсафасининг мазмунини ташкил қилишини даъво қилувчи фалсафий мактаблар ҳам инсоният тафаккури тарихидан муносиб жой эгаллаганликлари бугунги кунда барчага кундек равшан.

Миллий давлатчилик ривожини ва юксалиши ҳам кўп ҳолларда фалсафий қарашлар ва таълимотлар тараққиёти билан узвий боғлиқ бўлган. Зотан, кучли давлатчилик кучли фалсафага доимо эҳтиёж сезган. Бунга қадимги Афина ва Рим, бобомиз Амир Темур асос солган улкан салтанатлар мисолида инсоният тарихида кўплаб давлатларнинг гуллаб-яшнаган даврида фалсафа фани ривожига ҳам катта эътибор қаратилганлигига оид далилларни келтириш мумкин. Хусусан, Темур давлатининг довуғи етти иқлимга ёйилишида Соҳибқироннинг ҳарбий куч-қудратидан ташқари ўз атрофига оқилу фозил инсонларни тўплаб, салтанат ишида ҳар бир масалада уларнинг фикрларини пухта ўрганиб, файласуфона қарорга келиш учун ҳаракат қилганлиги жуда муҳим роль ўйнаган. Бу ҳақда «Темур тузуклари»да қайд этилган «...тажрибамдан ўтмишким, гарчи ишнинг яқунланиши тақдир пардаси ортида яширинган бўлса ҳам, ақли расо ва хушёр кишилардан кенгаш тадбир истаб, фикрларини билмоқ лозимдир», деган сўзлари худди шундан далолат беради.

Бироқ биз учун эътиборга молик жиҳати шундаки, юқорида қайд этилган фалсафа мактаблари орасида юртимиз ва халқимиз тарихига бевосита дахлдор бўлган атамалар билан номланган «Самарқанд фалсафа мактаби»,

«Бухоро фалсафа мактаби», «Мовароуннахр фалсафа мактаби», «Туркистон фалсафа мактаби» кабилар ҳам машхур бўлган. Уларнинг ўзига хос бетакрор томони, мазкур мактаблар номлари турлича бўлса-да, ягона ўзбек халқининг фалсафий тафаккур тараққиётига тегишли бўлган умумий жиҳатларни ўзида мужассамлаштирганлигидир. Бу эса, ўз навбатида, миллий фалсафамизни тарихимиз каби қадим, маънавиятимиз каби теран, дея таърифлаш учун асос бўла олади. Мустақилликка эришганимиздан сўнг ана шу бой фалсафий меросимиз «ўзбек фалсафаси» деган ном билан янги-ча мазмун ва маъно касб этди, миллий фалсафамиз эса юксак ривожланиш босқичига қадам қўйди. Зеро, айнан мустақиллик халқимизга мустамлакачилик зулми остида жудо бўлаётган миллий давлатчилигимиз, маънавий қадриятларимиз, фалсафий таълимотларимиз, маданиятимиз ва тилимиз каби қадриятларни қайтариб берди, унинг эгилган, бироқ букилмаган қаддини ростлаш, асл ҳақиқатларини қайта тиклаш имконини яратиб берди. Айниқса, мустақиллик даврида тараққиётнинг «ўзбек модели» деб аталган концепциянинг яратилиши миллий фалсафамиз тараққиётига қўшилган катта ютуқ бўлди.

Ваҳоланки, фалсафанинг азалий қонунларига кўра, инсон онги ва тафаккурининг ўзгариши, одамзот дунёқарашининг янгиланиши осонликча юз берадиган ҳодиса эмас. Айниқса, муайян даврдаги туб бурилиш ва ўзгаришлар бу жараённинг давомли ва мураккаб кечишига олиб келади. Ана шундай дамда унга сифат жиҳатидан янгича туртки берадиган миллий фалсафанинг мавжуд бўлиши бекиёс аҳамиятга эга. Худди шу нуктаи назардан ҳам тараққиётимизнинг ўзимизга хос ва мос модели тўғрисидаги таълимотнинг тушунча ва тамойиллари бугунги ўзбек фалсафасининг ўзига хос хусусият ва йўналишларини белгилаб берди ҳамда миллий тафаккур янгиланишига кучли таъсир кўрсатмоқда.

Бугунги кунга келиб ўзбек фалсафасининг сарчашмалари бўлган халқимизнинг бой ўтмиши, илмий мероси, авлод-аждодаларимизнинг тафаккур зиёси билан яратилган дурдона асарларини ўрганиш борасида жуда катта ҳажмдаги ишлар амалга оширилди. Улар жаҳон фани ва маданияти ривожига шу қадар катта ижобий таъсир кўрсатганки, буни машхур инглиз олимаси Хилда Хукхем хонимнинг «Амир Темурнинг бешигини тебратган заминда X–XI асрлардаёқ фалсафа, тиббиёт, математика, астрономия, география, назм ва тарихнавислик борасида жаҳоншумул асарлар яратилган. Бу бекиёс илмий-маърифий тараққиёт Европа Уйғониш даврига туртки берди ва Европа илм-фани камол топишига

мустаҳкам асос бўлиб хизмат қилди», деган самимий эътирофидан ҳам кўришимиз мумкин.

Бироқ шунга қарамасдан, мозийнинг турли даврларида умргузаронлик қилган муқаддас заминимиз фарзандларининг дунёвий ва диний илм соҳалари бўйича қолдирган интеллектуал мулки бутун бўй-басти билан ўрганилган, деб айта олмаимиз. Баъзи мутахассисларнинг ҳисоб-китобига кўра, Ўзбекистонда ҳозирги кунга қадар ўрганилмаган нодир қўлёмалар 80 мингдан ортиқни ташкил қилади. Уларни батафсил ўрганиш ва халқимизга тақдим этиш бугунги ўзбек фалсафасининг кечиктириб бўлмайдиган вазифаларидан биридир. Зеро, қарийб уч минг йиллик давлатчилик тарихига эга бўлган халқимиз дунёқарашининг шаклланиши ва такомиллашув босқичларини ҳар томонлама чуқур ва пухта ўрганиш турли жараёнлардан тўғри хулоса чиқара олиш, хилма-хил воқеа-ҳодисаларнинг рўй бериш сабаблари, муайян таълимотларнинг халқлар ривожига ёки таназзули томон етаклаш муддаолари тўғрисидаги ҳақиқатларни билиш билан бирга, миллатнинг ўзлигини англашида ҳам муҳим аҳамият касб этади.

Гарчи, инсоният тарихи бир-биридан фарқ қиладиган турли-туман даврлардан иборат бўлса ҳам, бироқ асл мазмун-моҳиятига кўра у аждодларимиздан мерос бўлиб қолган бир бутун умумий қадриятдир. Шундай экан, уни ўрганиш ҳам қандайдир «европацентризм», «осиёцентризм» сингари миллий маҳдудлик ёки этник тарафқашлик даъволари асосида эмас, балки халқимиз яратган бебаҳо мерос, одамзот тафаккурининг ўлмас маҳсули ва таркибий қисми сифатида ҳолисона ўрганилиши ҳар бир авлод вакиллари томонидан тарихдан тўғри хулосалар чиқара олиши учун ўта муҳимдир. Ушбу муносабатларда Ғарб ҳам, Шарқ ҳам ҳеч қачон мутлақ етакчилик даъвосини қилолмаслигини, аксинча, бунда ҳар икки цивилизациянинг бир-бирига ўзаро катта таъсири бўлганлигини таъкидлаш адолатлироқ. Бошқача қилиб айтганда, Шарқ олимлари юнон фани ва фалсафасидан қанча баҳраманд бўлган бўлса, минг йил жаҳолат зулматида ботган Ғарб фани Шарқда кўтарилган илм-фан куёши нурлари таъсирида кўз очиб, «уйғонди». Шарқ фани ва фалсафасига анча беписандлик билан муносабатда бўлган буюк немис файласуфи Г. Гегелнинг ўзи ҳам бу тўғрида «Нур – Шарқдан» иборасини қўллаганлиги эса Шарқ фани ва фалсафаси салоҳиятининг жаҳонда тан олинганлигига яққол ишорадир ва бу ҳодисанинг афористик ифодаси бўлиб хизмат қилади.

Бугунги кунда мамлакатимизда «ўзбек фалсафаси»нинг туб илдизлари, назарий-методологик манбалари, ривожланиш хусусиятлари батафсил

баён қилиб берилган фундаментал тадқиқотлар, китоблар, ўқув-ёрдамчи адабиётларни етарли деб бўлмайди. Бинобарин, бунинг учун салоҳиятли интеллектуал кучларни саралаш ва ушбу вазифалар ижросини таъминлашга жалб этиш чоралари кўрилиши лозим.

Республикамиздаги барча олий таълим даргоҳларида ўзбек фалсафаси кафедралари фаолиятини йўлга қўйиш ва шу номдаги ўқув фани бўйича дарсликларни тайёрлашга киришиш мақсадга мувофиқдир. Ваҳоланки, инглизларда «Инглиз фалсафаси» билан бирга «Бекон фалсафаси», «Парсонс фалсафаси», немисларда эса «Немис фалсафаси» билан бирга «Кант фалсафаси», «Гегель фалсафаси» номлари билан аталадиган махсус фалсафий курслар ўрганилади. Француз ва испанларда ҳам, греклар ва итальянларда ҳам шундай. Ҳар бир миллат биринчи навбатда ўз фалсафасини чуқур билиши, ҳурмат қилиши, ундан фахрланиши ва дунёқарашининг ажралмас қисми ва асосига айлантириши, сўнгра зарурат бўлса, бошқаларга ҳам тавсия этиши ва тарғиб қилишининг асосий йўли ҳам аслида ана шундай бўлгани маъқул. Миллий фалсафамизда эса юқоридаги миллатларни ҳеч бир камситмаган ҳолда айтиш мумкинки, ўрганишга арзийдиган «Фарғоний фалсафаси», «Форобий фалсафаси», «Беруний фалсафаси», «Ибн Сино фалсафаси», «Улуғбек фалсафаси» сингари махсус фалсафий курсларни улардан кўра кўпроқ ташкил этиш имкони бор.

Айни пайтда шуни ҳам алоҳида таъкидлаш зарурки, миллий фалсафамизни янада юксакроқ босқичга кўтариш учун, аввало, жаҳон фалсафасини чуқур ўрганиш, дунёнинг ўзга худудларида яшаб ўтган файласуфларнинг қарашлари ва таълимотлари билан яқиндан танишиш, уларни қиёсий таҳлил қилиш, замонавий фалсафий қарашлар ривожига хос бўлган умумий ва жузъий тенденция ва ёндашувлардан тегишли хулосалар чиқариш, дунё алломаларининг мумтоз асарларини она тилимизга таржима қилиш каби-лар ҳам бугунги кун фалсафий тафаккур жараёнининг долзарб талабларидандир.

Фикримизча, бугунги кунда бутун жаҳон фалсафаси олдида турган муҳим вазифалардан яна бири ҳозирги дунёнинг илмий-фалсафий манзарасини, муайян ғоялар ва ёндашувларнинг замонавий таракқиётга таъсири-нинг ўрни ва аҳамиятини теран тасаввур қилишдан ҳам иборатдир. Айтиш лозимки, ушбу вазифа миллий ўзбек фалсафаси учун ҳам ёт эмас.

Ҳап фалсафа фани тўғрисида бораркан, ҳозирда унинг даврдан орқада қолаётгани, баъзи «олим»ларнинг замон билан ҳамнафас ҳолда фаолият кўрсата олмаётганлиги, давлат ва жамият, қолаверса, давр талабларига жа-

воб бера олмай қолаётганлиги тўғрисидаги мулоҳазаларда жон борлигини ҳам тан олмасликнинг иложи йўқ. Фалсафа фани бўйича дарслик ва ўқув қўлланмаларини яратишда муқобиллик асосидаги рақобат муҳити халихануз яратилмаган, муаллифлар меҳнатини муносиб рағбатлантириш тамойиллари ҳам мукамал эмас. Бу борада соҳадаги аҳвол ижобий томонга ўзгармаса ва жараён шундай давом этаверса, фалсафа ўзининг асл моҳияти ва қиёфасини, халқимизнинг дунёқараши ва тафаккурини шакллантирадиган, ёшларни қандай яшаш, мазмунли ҳаёт кечиртириш ва умрни самарали ўтказишга ўргатадиган фан сифатидаги қадри ва аҳамиятини, бинобарин, ҳаётдаги ва таълим тизимидаги ўрнини бутунлай йўқотиб қўйиши мумкин, деган хавотирлар ташвиш уйғотмаслиги мумкин эмас. Шундай экан, бу борада зудлик билан туб ўзгаришларни амалга ошириш, илмий парадигмаларни янгилаш, мутахассисларнинг фанга ва унинг жамиятдаги ўрнига нисбатан муносабати ва ёндашуви, тадқиқотчиларнинг масъулияти билан боғлиқ қарашларни ўзгартириш давримизнинг долзарб талабига айланганлигини ҳар қачонгидан кўра чуқурроқ ҳис этиш лозим.

Шунингдек, бугунги кун воқелиги фалсафий адабиётларнинг халқчиллигини таъминлаш, дарслик ва қўлланмаларнинг тили ҳамда ифода усуллари миллий руҳимизга яқинлаштириш масаласига нисбатан ҳам эътибор кучайтирилиши лозимлигини кўрсатмоқда. Ҳолбуки, жаҳон тажрибасида бу борада фалсафа мавзуларини қандай ёритиш, қай тарих асослаш ва тушунтириб беришни ўрганишимиз учун ниҳоятда муҳим манба бўла оладиган намуналар бор. Уларда энг мураккаб, серқирра фалсафий категория ва тушунчаларнинг таърифлари ва изоҳларини ҳам содда ва раван тилда, юксак маҳорат билан ифода этишнинг мақсадга мувофиқ бўлган ёндашувлари мавжуд. Ўзбек фалсафасининг эволюцияси ва динамикаси, умумий қонуниятлари ва ўзига хос хусусиятлари ҳар томонлама кенг ва чуқур ифодаланган асарлар яратиш, уларда замонавий фалсафанинг тушунча ва тамойилларини яхлит тизимга келтириш, унинг ривожланиш йўллари ва имкониятларини атрофлича кўрсатиб бериш бугунги кундаги замондош файласуфларимиз олдида турган долзарб вазифалардир.

Модомики шундай экан, мамлакатимизда амалга оширилаётган кенг қўламли ислохотларнинг моҳияти ва аҳамиятини англаш, илдилари минг йилликлар қаъридан куч оладиган миллий фалсафамиз ривожини янги босқичга кўтариш, уни замонавийлаштиришга қаратилган саъй-ҳаракатларда самарали иштирок этиш учун, аввало, ҳар биримиз зиммамиздаги масъулиятни янада чуқурроқ ҳис этишимиз лозим.

Фойдаланилган адабиётлар

1. *Каримов И.А.* Ёшларга ишонч билдириш, уларнинг ташаббус ва салоҳиятини рўёбга чиқариш – бугунги куннинг устувор вазифасидир // Инсон, унинг ҳуқуқ ва эркинликлари олий қадрият. – Т., «Ўзбекистон», 2006.
2. *Мирзиёев Ш.* Нияти улуғ халқнинг иши ҳам улуғ, ҳаёти ёруғ ва келажаги фаровон бўлади. – Т., «Ўзбекистон» НМИУ, 2020.
3. Темур тузуклари. – Т., 1991.



ЁШЛАРДА ЖИСМОНИЙ ВА МАЪНАВИЙ-АХЛОҚИЙ ТАРБИЯ ИНТЕГРАЦИЯСИНИНГ ИЖТИМОИЙ-ПЕДАГОГИК ОМИЛЛАРИ

Отабек ТОШТЕМИРОВ,

Фарғона политехника институти тадқиқотчиси

Аннотация. Ушбу мақолада баркамол авлодни тарбиялашда интеграцион ёндашувнинг зарурати ва имкониятлари очиб берилган. Шунингдек, мақолада талаба-ёшлар шахсини шакллантиришда жисмоний ва маънавий-ахлоқий тарбиянинг интеграциясини таъминлаш йўллари кўрсатилган.

Таянч сўзлар: таълим, тарбия, баркамол авлод, интеграция, шахс, жисмоний тарбия, маънавий-ахлоқий тарбия, ҳаракатли ўйинлар, маънавий-ахлоқий мезон, дидактик принцип.

Аннотация. В статье говорится о необходимости комплексного подхода к обучению молодого поколения и дается описание того, как можно интегрировать физическое и духовно-нравственное воспитание ученика, как личности.

Ключевые слова: образование, воспитание, гармонично развитое поколение, интеграция, личность, физическое воспитание, духовно-нравственное воспитание, актерские игры, мораль и этика, дидактический принцип.

Annotation. This article outlines the need for an integrated approach to teaching the harmonious generation. The article also describes how to integrate physical and spiritual-moral education in the personality of the student.

Key words: education, upbringing, harmonious generation, integration, personality, physical education, spiritual and moral education, acting, morality and ethics, didactic principle.

Бугунги кунда ахборот алмашиш жараёнининг жадаллашуви, тезлиги рухий соғлом авлодни тарбиялашни мураккаблаштирмоқда. Тезкор мулоқот асрида инсонлар мулоқот кўламининг кенглиги уларнинг рухий зўриқишларини кучайтириб, жамият аъзоларида тоқатсизлик, асабий-

лик, руҳий тушкунлик ҳолатлари кузатилмоқда. Бундай вазиятда ҳар бир жамиятда муҳитни соғломлаштириш, бўлажак авлодни, кадрларни ҳам руҳан, ҳам жисмонан соғлом қилиб тарбиялаш вазифаси долзарблик касб этади. Инсон камолоти руҳий ва жисмоний моҳият уйғунлигида кечишини ҳисобга олган ҳолда жамият аъзолари ақлий салоҳиятини ошириш билан бирга, жисмоний маданиятини ҳам ривожлантириш вазифаси юзага чиқмоқда. Шунинг учун ҳам мамлакатимизда соғлом авлодни тарбиялаш ишларини тизимли ташкил этишда бир қанча ислоҳотлар амалга оширилмоқда. Давлатимиз раҳбари Ш. Мирзиёев кўп тармоқли «Ҳумо арена» спорт комплексининг тантанали очилиш маросимида сўзлаган нутқида: «Бугун биз юртимизда кенг қўламли ислоҳотлар ва жадал ўзгаришларни амалга оширмоқдамиз. Ва бу йўлда жисмоний соғлом ва баркамол авлодни вояга етказиш бизнинг устувор вазифамиз ва биз бунинг учун бор куч ва маблағларимизни сафарбар этамиз», деган фикрни қатъий таъкидлаганида ҳам чуқур маъно ва мақсад мужассам эди. Шундай экан, ёшларда жисмоний маданиятни ривожлантириш таълими шу мақсад йўлидаги ишлар жумласидандир. Зотан, жисмоний тарбия ва спорт соҳасига ҳукумат томонидан алоҳида эътибор қаратилиши натижасида жисмоний маданиятни ўстиришга қизиқиш ортмоқда, жисмония тарбия кундалик фаолиятга айланмоқда. Бу эса жамиятда соғлом турмуш тарзини ривожлантириш билан бирга мамлакатимизда спорт соҳасини юксалишига ҳам замин ҳозирламоқда. Зеро, жамиятда соғлом турмуш тарзини қарор топтириш, жисмоний тарбия ва спортни янада оммалаштириш долзарб вазифадир.

Шунингдек, Президентимиз Шавкат Мирзиёев томонидан ёшларнинг бўш вақтини мазмунли ташкил этиш бўйича 5 та муҳим ташаббуснинг иккинчи йўналиши ёшларни жисмоний маданиятини ривожлантириш, жисмоний чиниқтириш, уларни жисмоний тарбия, спорт билан шуғулланишлари ва ўзларини намоён қилишлари учун шарт-шароитларни яратиб беришга қаратилган. Ўтган йиллар давомида республикамизда, қолаверса, барча вилоят, шаҳар ва туманларда спортни ривожлантириш, ёшларни спорт турлари билан кенгроқ шуғулланишлари учун шарт-шароитлар яратиш, жамиятда жисмоний тарбия ва соғломлаштириш ишлари орқали соғлом муҳитни яратишга доир бир қанча ишлар амалга оширилди. Спорт тўғараклари, мактаблари фаолияти қайта ташкиллаштирилди, оммавий спорт турлари бўйича мусобақаларнинг мунтазам ўтказиб борилиши йўлга қўйилди.



Мамлакатимиз тараққиётининг янги босқичида узлуксиз таълим тизими ривожлантиришга қаратилган ислохотларнинг асосий мақсади таълим-фан ишлаб чиқариш интеграциясини амалга оширишга қаратилган. Таълимнинг ҳозирги замон фан-техника тараққиёти, бозор иқтисодиёти ва ишлаб чиқариш билан узвий ҳамкорликда ривожланиши зарурлиги «Кадрлар тайёрлаш миллий дастури»нинг муҳим вазифаларидан бири сифатида санаб ўтилган. Шунинг учун ҳам таълимни ривожлантиришда интеграциядан унумли фойдаланиш долзарб вазифага айланмоқда.

«Интеграция» тушунчаси таълим жараёнига татбиқ этилганда иккита маънони англатади. Биринчидан, бу таълим олувчиларга бизни ўраб турган атроф-оламни бир бутунликда деб қабул қилишига эришиш (интеграция таълим мақсади сифатида майдонга чиқади); иккинчидан, фанга доир билимларни умумий жиҳатларини яқинлаштириш (интеграция таълим воситаси сифатида қаралади).

Интеграция ўқув фанлари орасидаги тизимли боғлиқликларни, фанларнинг бир-бирини, тўлдириши, учун йўл очиб беради. Интеграция таълим олувчиларнинг турли фанлар бўйича кузатишлари ва хулосаларини тасдиқлаб ёки чуқурлаштириб берувчи янги далилларни топиб бериш манбаи деб баҳолаш мумкин. Шу жиҳатдан биз тадқиқотимизда ёш авлод шахси шаклланишида жисмоний ва маънавий-ахлоқий тарбия интеграциясини таъминлашга эътибор қаратамиз.

Ҳар бир ижтимоий тузумда инсоннинг жисмонан юксалишини таъминловчи бадантарбия, таълим-тарбия, маънавият ва маърифат каби тушунчалари мавжуд бўлиб, улар педагогика соҳасидаги ўзгаришларни жамият тараққиёти билан боғлиқ ҳолда ўрганишни талаб этади. Маънавий-ахлоқий ва жисмоний баркамол авлодни тарбиялаш – фақат миллий эҳтиёжгина эмас, балки умумдавлат аҳамиятига молик масала ҳисобланиб, у кўп миллатли Ватанимизда туғилиб ўсган барча халқлар учун бирдай эзгу мақсаддир.

Спорт нафақат жисмоний, балки маънавий-ахлоқий камолотга етишишда ҳам муҳим омилдир. У иродани тоблайди, аниқ мақсад сари интилиш, қийинчиликларни бардош ва чидам билан енгишга ўргатади. Инсон қалбида ғалабага ишонч, ғурур ва ифтихор туйғуларини тарбиялайди. Республикаимизнинг Биринчи Президенти И.А. Каримов таъкидлаганидек, «Ҳеч бир нарса мамлакатни спорт каби тез дунёга машҳур қила олмайди. Спорт одамни мард, матонатли, бардошли қилиб тарбиялайди»¹.

¹ Karimov I.A. Barkamol avlod – O‘zbekiston taraqqiyotining poydevori. – T. «Sharq» nashriyot-matbaa konsemi, 1997. 63-б.

Мамлакатимизда жисмоний ва маънавий-ахлоқий баркамол авлодни вояга етказиш масаласи биз учун умумдавлат миқёсидаги вазифа бўлиб, бу эзгу мақсад йўлида амалга ошираётган ишларимизни изчил ва қатъият билан давом эттириш бугунги сиёсатимизнинг дикқат марказида турибди. Ўзбекистон Республикаси Президенти Ш.Мирзиёев бу ҳақда куйидагиларни таъкидлайди: «Спортни жадал ривожлантириш, халқаро мусобақаларда юксак натижаларга эришган спортчиларни рағбатлантириш ва қўллаб-қувватлашга бундан буён ҳам катта аҳамият берамиз. Ёш авлодимиз ўртасида спортни оммалаштириш мақсадида энг чекка туманларда ҳам болалар ва ўсмирлар спорт мактабларини ташкил этамиз».

Ёш авлодни ҳар томонлама: ақлий, маънавий-ахлоқий ва жисмоний жиҳатдан ривожланишида жисмоний тарбия асосий ўринлардан бирини эгаллайди. Маънавий-ахлоқий жиҳатдан пок ва етук инсонларни тарбиялаш масаласини муваффақиятли ҳал этиш, халқимизнинг тарихий анъаналари, маънавий бойликлари, аجدодларимизнинг бизга қолдирган илмий мерослари ва тарихий-тарбиявий тажрибаларини ўрганиб чиқиш, уларнинг ютуқларини ҳаётга татбиқ этишнинг аҳамияти каттадир.

Маълумки, ҳар қайси халқ ёки миллатнинг тафаккури, турмуш тарзи, жисмоний маданияти, маънавий-ахлоқий қарашлари ўз-ўзидан, бўш жойда шаклланиб қолмайди. Уларнинг вужудга келиши ва ривожланишида аниқ тарихий, табиий ва ижтимоий омиллар асос бўлади.

Тарихга назар ташласак, буюк шахсларнинг фаолияти моҳир ташкилотчилик, теран билимлилик билангина эмас, балки уларнинг ахлоқи ва одоби билан ҳам юксак маъно-мазмун касб этган. Одоблилик бошқаларнигина эмас, ўзини ҳам ҳурмат қилиш деганидир. Айниқса, бизнинг миллий анъаналаримизга кўра, инсоннинг комиллиги, аввало, унинг маънавий-ахлоқий етуқлигида, аждодлар меросини чуқур ўрганиб, уни бойитиш, катта-кичikka эҳтиром кўрсатиш борасидаги ҳаракатларида кўзга кўринади.

Комиллик даражасини ҳар ким ўзича белгилай олмайди. Комил инсон – куллик, мутелик, боқимандаликдан батамом халос бўлган инсон. Комил инсон ўз мақсади, Ватани, халқи манфаатларига ёт, зарарли ғояларни тарқатаётган кимсалар ортидан кўр-кўрона эргашиб кетавермайди, огоҳ ва фаол бўлади.

Юксак маданият эса таълим-тарбия жараёнида шаклланади, ривож топади ва такомиллашади. Педагогик таълимнинг муҳим босқичларидан бири жисмоний тарбия ҳисобланса, унинг мазмунида хилма-хил машқлар,



спорт турлари, саёҳатлар, табиатнинг соғломлаштирувчи (куёш, сув, ҳаво, гигиеник талаблар) омиллари, ҳаракатли ўйинлар мустаҳкам ўрин эгаллайди. Аввал таъкидлаганимиздек, инсонларнинг табиий ҳаракатлари махсус жисмоний машқлар ва ўйинлар орқали тарбияланади, уларнинг ривожланиши ва такомиллашишига хизмат қилади. Айниқса, жисмоний ҳолатлар инсоний фазилатларни шакллантириш, уларни тобора кенгайтиришда муҳим омиллардан ҳисобланади.

Онглилик, кўриш, эшитиш, ҳис этиш каби туйғуларни ривожлантиришда мазмун ва мақсад жиҳатдан қўллаш учун ўйинлар кўп. Масалан: тунда ой ёруғида «Оқ суяк» ўйинини ёшлар ва катта ёшдаги кишилар аралашиб ўйнашган. Бунда кўз юмук ҳолда узокка отилган суякнинг ерга тушишини эшитиш, ҳис этиш талаб этилади. Суякни топиб манзилга етказишда тезлик, эпчиллик ва куч зарур бўлади. Чунки суякни рақиблар тортиб олиши мумкин. Шунингдек, «Овчилар», «Ғозлар», «Картошка экиш», турли эстафетали ўйинларда югуриш, йиқилишлар, тўп тушириб қўйиш ва уни ушлаб олиш каби ҳолатлар рақибларининг завқини оширса, жамоа аъзоларининг завқини қўзғайди. Томошабинларда хурсандчиликни оширади. «Оқ теракми, кўк терак», «Ғозлар» каби ўйинлардаги қўшиқ-шеърларнинг куйланиши-айтилиши ўйинчиларда нутқни ўстириш, томоқ йўллари чиниқтиришда ўзига хос ўрин эгаллайди.

Талаба-ёшлар шахсини шакллантиришда жисмоний ва маънавий-ахлоқий тарбия интеграциясини таъминлашда жисмоний тарбия дарслари билан биргаликда умумий таълим мактабларининг бошланғич синфларида ўтиладиган «Одобнома» фанининг ўрни ҳам каттадир. Ушбу фандан ўтиладиган ҳар бир мавзу ёш авлодни камтарлик, одоблилик, хушмуомалалик, меҳр-оқибат, диёнат, орзу-умид, сабр-тоқат, меҳрибонлик, сахийлик, инсонийлик, бурчга садоқат, меҳнатга муҳаббат каби кадриятларга содик қилиб тарбиялайди. Жумладан, ушбу фанда «Шарқона тарбияда муомала маданияти» мавзусини ўтиш жараёнида талаба-ёшларга маънавий-ахлоқий тарбия жараёнининг моҳияти, унинг ўзига хос назарий, миллий асослари, мазмуни, шакл ва усуллари, бу борадаги ўзбек этнопедагогикаси маълумотларини етказишда қўл келади. Шунингдек, буюк аждодларимизнинг миллий тарбияга доир асарларини шарҳлаш билан маънавий-ахлоқий тарбияси таркиб топиб борганлиги ва бу маънавий-ахлоқий тарбия халқ оғзаки ижоди, урф-одатларимиз, кадриятларимиз, анъаналаримиз, тарихий ёдгорликлар, тасвирий ҳамда санъат асарлари, алломаларимиз битикларида ўз ифодасини топанлигини ҳам талаба-ёшлар онгига етказишга ҳаракат

қилинади. Ушбу сифатлар жисмоний тарбия дарсларида мазмунан давом эттирилиши юқори самара беради.

Юқоридаги фикрлардан хулоса қилиб шуни таъкидлаш керакки, талаба-ёшлар шахсини шакллантиришда жисмоний ва маънавий-ахлоқий тарбия интеграциясини таъминлашда қуйидаги долзарб вазифаларни бажариш мақсадга мувофиқ:

1. Баркамол авлодни тарбиялашда жисмоний ва маънавий-ахлоқий тарбия интеграциясини таъминлаш жараёнини педагогик муаммо сифатида чуқур ўрганиш ва таҳлил қилиш.

2. Талаба-ёшларни жисмоний ва маънавий-ахлоқий тарбиялашнинг мазмуни ва педагогик-психологик хусусиятларини ўрганиш.

3. Талаба-ёшлар шахсини шакллантиришда жисмоний ва маънавий-ахлоқий тарбия интеграциясини таъминлашнинг мақбул шакл, метод ва воситаларини аниқлаш.

5. Баркамол авлод шахсини шакллантирувчи жисмоний машқларни танлашнинг маънавий-ахлоқий мезонларини яратиш.

6. Талаба-ёшлар шахсини шакллантиришда жисмоний ва маънавий-ахлоқий тарбия интеграциясини таъминлаш дастурини ишлаб чиқиш.

7. Талаба-ёшларда жисмоний тарбия орқали маънавий-ахлоқий сифатларни шакллантиришнинг шакл, метод ва воситаларини аниқлаш бўйича илмий-методик тавсиялар яратиш.

ФЙДАЛАНИЛГАН АДАБИЁТЛАР

1. *Мирзиёев Ш.* Нияти улуғ халқнинг иши ҳам улуғ, ҳаёти ёруғ ва келажаги фаровон бўлади. – Тошкент. «Ўзбекистон» НМИУ. 2019. 124-б.

2. *Мавлонова Р., Раҳмонқулова Н.* Бошланғич таълимни интеграциялаш. Ўқув қўлланма. – Т. «Ўқитувчи». 2011.

3. *Маҳмудов Т.* Комиллик асрорлари. – Тошкент. «Адолат». 2006. 81-б.

4. *Karimov I.A.* Barkamol avlod – O‘zbekiston taraqqiyotining poydevori. – T. «Sharq» nashriyot-matbaa konsemi. 1997. 63-б.

5. Ўзбекистон Республикаси Президенти Шавкат Мирзиёевнинг Олий Мажлисга Мурожаатномаси. 28 декабрь 2018 йил. – Тошкент. «Ўзбекистон» НМИУ. 2019. 38-б.

6. *Бахарева Л.Н.* Интеграция учебных занятий в начальной школе на краеведческой основе. – Начальная школа. 1991. №8. С. 48.



BUG'DOY NAVLARINING ZANG KASALLIKLARIGA CHIDAMLILIK DARAJASINI BAHOLASH

Fayzulla SHODIYEV,

Qarshi davlat universiteti tadqiqotchisi

Annotatsiya. Maqolada O'zbekiston Respublikasining bir qator hududlarida ekiladigan bug'doy navlarining zang kasalliklariga chidamlilik darajasining umumlashgan baholarini hisoblash masalasi haqida so'z yuritilgan. Bu borada bug'doy navlarini kasalliklarga chidamliligi bo'yicha sinflarga ajratish, alomatlarni latentlashtirish, alomatlarning vaznlarini hisoblash va bulardan foydalanib umumlashgan baholarni hisoblash amalga oshirilgan.

Bug'doy navlarining kasalliklarga chidamliligini baholashda bir qator alomatlarning muhim o'rin tutishi, ayrimlarining esa muhim ahamiyat kasb etmasligi natija sifatida aniqlangan.

Kalit so'zlar: Zang kasalliklari, sun'iy intellekt, alomat, alomat vazni, miqdoriy alomat, nominal alomat, latent alomatlar, umumlashgan baholar.

Аннотация. Статья посвящена расчету обобщенных оценок уровня устойчивости к ржавчине сортов пшеницы, выращиваемых в ряде регионов Республики Узбекистан. В связи с этим была проведена классификация сортов пшеницы в соответствии с их устойчивостью к болезням, латентностью признаков, расчет тяжести признаков и их использование для расчета обобщенных значений.

В результате было обнаружено, что ряд признаков играет важную роль в оценке устойчивости сортов пшеницы к болезням, а некоторые – нет.

Ключевые слова: болезни ржавчины, искусственный интеллект, признак, вес признака, количественный признак, номинальный признак, латентные признаки, обобщенные оценки.

Abstract. The article is devoted to the calculation of generalized estimates of the level of resistance to rust of wheat varieties grown in a number of regions of the Republic of Uzbekistan. In this regard, the classification of wheat varieties was carried out in accordance with their resistance to diseases, latency of features, the calculation of the severity of features and their use to calculate the generalized estimates.

As a result, it was found that a number of features play an important role in assessing the resistance of wheat varieties to disease, and some do not.

Key words: Rust diseases, artificial intelligence, feature, feature weight, quantitative feature, nominal feature, latent features, generalized estimates.

Hozirda kasalliklarga chidamli navlar yaratish – bug‘doy seleksiyasining o‘ta muhim asosiy vazifalaridan biridir. Ayniqsa, so‘ngi yillarda zang kasalliklarining epitotiyalari Respublikamizning g‘alla maydonlariga juda katta zarar yetkazmoqda. Oqibatda, bu kasalliklar g‘allachilikda donning hosildorligi va sifat ko‘rsatkichlariga o‘zining salbiy ta‘sirini ko‘rsatayotgani kuzatilmoqda. Bu esa yetishtiriladigan hosil miqdoriga va klaster (fermer)lar daromadiga katta zarar keltiradi.

Yuqorida keltirilgan muammolarning yechimini topish bu chidamli va bardoshli bug‘doy navlarini yaratishdir. Shu bilan birgalikda tashqi muhitning boshqa omillariga ham chidamli navlarni tanlash maqsadida seleksioner olimlar tomonidan O‘simlikshunoslik ilmiy tadqiqot institutlarining karantin hududlarida bug‘doyning kasalliklarga chidamliligini va hosildorlik ko‘rsatkichlarini aniqlash uchun ular ustida sun‘iy kasallantirish maydonchalarida ilmiy-amaliy tajribalar olib borilmoqda. Olingan tajriba natijalariga asoslanib, bu sohaga informatsion texnologiyalar va sun‘iy intellekt usullarini qo‘llash yo‘llari bilan ijobiy natijalarni qo‘lga kiritish mumkin.

Yuqoridagilarni hisobga olib, maqolada qo‘yilgan masala – bug‘doy navlarining kasalliklarga chalinish yoki chalinmasligini tajribada aniqlangan bir qator alomat (parametr)lariga asoslanib baholashni amalga oshirishdan iborat. Shuningdek, bug‘doy navlarining tajriba natijalarida olingan turli alomatlariga mos son qiymatlariga ko‘ra sinflarga ajralish intervallari aniqlanadi va bundan foydalanib bug‘doy navlarining turli kasalliklarga chidamlilik darajasini baholashga yordam beruvchi alomatlarining vazn (hissa)lari hisoblanadi. Aniqlangan ajralish intervallari va vaznlardan foydalanib, bug‘doy navlarini kasalliklarga chidamlilik darajasining umumlashgan baholarini hisoblash amalga oshiriladi.

Biz foydalanayotgan tajribadan olingan natijalar haqidagi ma‘lumotlar joylashgan fayldagi tartib raqam, obyekt nomi, obyektlarga tegishli alomatlar va ularning nomlanishi kabi ma‘lumotlar ma‘lum tartib bilan joylashtirilgan bo‘ladi. Bunday ko‘rinishdagi faylni biz keyingi o‘rinlarda tanlanma fayl deb ataymiz [4, 40-b].



Keyingi o'rinlarda obyektlarning tavsiflarini ifodalovchi parametrlarni alomatlar deb ataymiz. Alomatlar o'z navbatida bir nechta turlarga ajraladi. Quyida biz ularning ayrimlarini tavsiflaymiz.

Miqdoriy alomat deb biror o'lchov birligiga ega bo'lgan alomatga aytiladi. Masalan, 35 yosh, 175 sm, 88 kg va hokazo [3, 8-b].

Nominal alomat deb faqat identifikatsiya qilish yo'li bilan aniqlanadigan alomatga aytiladi. Masalan, soch rangi alomat sifatida qaralganda oq, qora, sariq, malla kabi ranglar identifikatsiya qilinadi.

Bug'doy navlarining tajribalar natijasida olingan alomatlari sifatida 17 ta miqdoriy alomatlarni tanlab olamiz va ularning nomlariga qulaylik uchun quyidagicha belgilashlarni kiritamiz:

- x1 – kasalliklarga chidamlilik darajasi, %;
- x2 – naychalashdan boshqalashgacha bo'lgan kun;
- x3 – unib chiqishdan pishishgacha bo'lgan kun;
- x4 – o'simlik bo'yi, sm;
- x5 – oxirgi bo'g'in uzunligi, sm;
- x6 – boshqoq uzunligi, sm;
- x7 – boshqochalar soni, dona;
- x8 – yotib qolishga chidamliligi, ball;
- x9 – delyankadan olingan hosil, kg;
- x10 – hosildorlik, s/ga;
- x11 – 1000 ta don vazni, gr;
- x12 – don naturasi, gr/l;
- x13 – oqsil miqdori, %;
- x14 – don namligi, %;
- x15 – kleykovina miqdori, %;
- x16 – IDK;
- x17 – don shishasimonligi, %.

Alomatlarining vaznlarini $[0,1]$ intervaldagi sonlar bilan ifodalaymiz. Bunda 1 (bir) vaznning eng yuqori qiymati, 0 (nol) esa vaznning eng quyi qiymati hisoblanadi.

Qaralayotgan tanlanma faylidagi x_1 alomatning vazni 1 (bir)ga teng. Chunki sinflarga ajratish aynan shu alomat bo'yicha amalga oshirilgan. Ya'ni kasalliklarga uchramagan navlar 1-sinfga, qolganlari esa 2-sinfga tegishli deb olingan. Qolgan alomatlar hamda ularning kombinatsiyalari $(x_i * x_j; x_i / x_j; x_j / x_i)$ asosida olingan miqdorlar esa bug'doy navlarining sinflarga ajralishdagi alomatlar

vaznlarini anglatadi. Bunga ko'ra, alomatlarning vaznlari va obyektning umumlashgan baholarini hisoblash uchun quyidagi ishlarni bajaramiz:

1. Dastlab, tajriba natijasida olingan tanlanma faylidagi ma'lumotlarga ishlov beramiz. Buning uchun tajriba natijalarida aniqlangan sana, foiz kabi parametrlarni qayta ishlab, butun yoki haqiqiy son ko'rinishidagi miqdoriy alomatlar shakliga keltiramiz.

2. Tanlanma faylidagi obyektlarni biror sifatiga qarab sinflarga ajratamiz. Masalan, kasalliklarga chalinmagan navlarni 1-sinfga, qolganlarini esa 2-sinfga tegishli deb olamiz.

3. Har bir alomatlar ustunini ikkita intervalga ajratamiz. Bunda qaralayotgan c_0 i – alomatdagi eng kichik qiymat, c_2 i – alomatdagi eng katta qiymat, c_1 esa i – alomatning intervallarga ajralish chegarasi hisoblanadi.

4. Har bir i – alomatdagi aniqlangan intervallarga ko'ra birinchi va ikkinchi sinflarga tegishli bo'lgan alomatlarning miqdorini hisoblaymiz va ularni quyidagicha belgilaymiz: u_{ij} i – intervalga tegishli j – sinf vakillari soni (bu yerda $i, j \in 1, 2$).

5. Alomatlarning vaznlarini hisoblashda quyidagi kriteriyadan foydalanamiz:

$$\left(\frac{\sum_{i=1}^2 u_i^1 (u_i^1 - 1) + u_i^2 (u_i^2 - 1)}{\sum_{i=1}^2 |K_i| (|K_i| - 1)} \right) \left(\frac{\sum_{j=1}^2 \sum_{i=1}^2 u_i^j (|K_{3-i}| - u_{3-i}^j)}{2 |K_1| |K_2|} \right) \rightarrow \max \quad (1)$$

Bu yerda u_1^1, u_1^2 lar $[c_0, c_1]$ intervaldagi va mos ravishda qaralayotgan alomatdagi K_1 va K_2 sinflarga tegishli miqdorlar soni. u_2^1, u_2^2 lar esa $(c_1, c_2]$ intervaldagi va mos ravishda qaralayotgan alomatdagi K_1 va K_2 sinflarga tegishli miqdorlar soni [2, 29-b].

6. Obyektlarning K_i ($i \in 1, 2$) sinflarga tegishlilikiga ko'ra umumlashgan bahosi quyidagi funksional yordamida hisoblanadi:

$$R(S_i) = \sum_{j=1}^m w_j \cdot t_j \cdot (x_j - c_1^j) / (c_2^j - c_0^j) \quad (2)$$

Bu yerda i – qaralayotgan obyektlar soni ($i \in N$), m – alomatlar soni ($m \in N$), S_i esa i – obyekt (bug'doy navi) [1, 7-b].

Funksionaldagi t_j ni hisoblash quyidagi iterativ algoritm asosida amalga oshiriladi:

6.1. $R^0 = 0$; $\{t_j = \text{sign}(x)\}$, $j = \overline{1, m}$, $x \neq 0$ – tasodifiy son;

6.2. $R(S_i)$ hisoblansin, $i = \overline{1, n}$, n – obyektlar soni;



$$6.3. R^1(S_a) = \min\{R(S_j), S_j \in K_1\}, R^2(S_b) = \max\{R(S_d), S_d \in K_2\};$$

6.4. $R^1 = R^1(S_a) - R^2(S_b)$. Agar $R^1 > 0$ yoki $R^1 < R^0$ bo'lsa, 6.7-qadamga o'tilsin;

6.5. $R^0 = R^1$ tekshirilsin;

6.6. $R(S_a) - R(S_b)$ ayirmaning maksimal qiymatini ta'minlaydigan $\{t_i\}, i = 1, n$ tanlansin va so'ngra 6.2-qadamga o'tilsin.

6.7. Tamom.

t_j lar hisoblangandan so'ng qaralgan obyektlarga o'xshash obyektlarning umumlashgan baholarini hisoblash imkoniyati (2) funksional yordamida amalga oshirilishi mumkin bo'ladi.

Masala. O'zbekiston sharoitida ekib kelinayotgan 245 ta yumshoq bug'doy navlarining ichidan (bir vaqtda) zang kasalliklariga chidamlilari aniqlansin. Kasalliklarga chidamliligini aniqlashda ularning 17 ta alomatlariga ko'ra olingan tajriba natijalari tahlil qilinsin.

Bunga ko'ra, alomatlarni intervallarga ajratish va ularning vaznlarini hisoblash masalalarini hal qilamiz. Alomatlarining intervallarga ajralish darajasi maksimal bo'lishini ta'minlash maqsadida alomatlar fazosini latentlashtiramiz. Ya'ni i - alomat bilan j - alomatlarining vaznlarini va ularning $(x_i * x_j; x_i / x_j; x_j / x_i)$ kombinatsiyalari vaznlarini ham hisoblaymiz. Agar kombinatsiyalar natijasida hosil qilingan alomatlar vaznlari orasida i chi va j chi alomatlar vaznlaridan katta vaznlisi uchrasa har ikkala alomatlarni tashlab yuborib, ularning o'rniga hosil qilingan katta vaznli latent alomat qoldiriladi. Aks holda, i chi va j chi alomatlar o'zgarishsiz qoldiriladi.

Yuqoridagi fikrlarga asoslanib, hisoblangan sariq zang va qo'ng'ir zang kasalliklariga chidamlilik darajasi bo'yicha tanlanma faylidagi sinflarga ajratilgan alomatlarining latentlashtirilgandan keyingi vaznlari jadvalini keltiramiz.

1-jadval

Sariq zang kasalligida alomatlarining vaznlari

№	Alomat	C0	C1	C2	Alomat vazni
1	x1	1	90	100	1
2	(x13*x14)	62,01	95,36	118,9	0,312335721
3	((x8/x9)/(x7*x13))	0,000738	0,009002	0,04321	0,308490413
4	((x8/x10)/(x7*x13))	3,69E-05	0,00045	0,00216	0,308490413
5	((x7*x9)/(x8/x13))	23,14286	110,9369	1354,59	0,308490413

6	$((x7*x10)/(x8/x13))$	462,8571	2218,738	27091,8	0,308490413
7	$((x8/x9)/(x7*x15))$	0,000433	0,005314	0,029461	0,308229043
8	$((x8/x10)/(x7*x15))$	2,16E-05	0,000266	0,001473	0,308229043
9	$((x7*x9)/(x8/x15))$	33,94286	188	2309,85	0,308229043
10	$((x7*x10)/(x8/x15))$	678,8571	3760	46197	0,308229043
11	$((x5/x13)/(x6*x11))$	0,004238	0,006613	0,014902	0,306782057
12	$((x8/x9)/(x4*x13))$	0,000133	0,001482	0,007269	0,306396946
13	$((x8/x10)/(x4*x13))$	6,64E-06	7,41E-05	0,000363	0,306396946
14	$((x8/x13)/(x11*x15))$	4,63E-05	0,000552	0,00101	0,305939809
15	$((x4*x15)*(x13*x15))$	482233,5	1069485	1741686	0,305189646
16	$((x6*x11)*(x12*x15))$	4135285	7796482	11526737	0,305189646
17	$((x8/x15)*(x5/x13))$	0,06858	0,897487	1,757813	0,304309392
18	$((x8/x13)*(x5/x15))$	0,06858	0,897487	1,757813	0,304309392
19	$((x3*x13)/(x5/x15))$	1075,2	2083,039	3472	0,304272018
20	x16	12,3	104,3	116,6	0,25845006
21	x17	27	44,5	65,5	0,25173932
22	x2	36	60	84	0,249977413

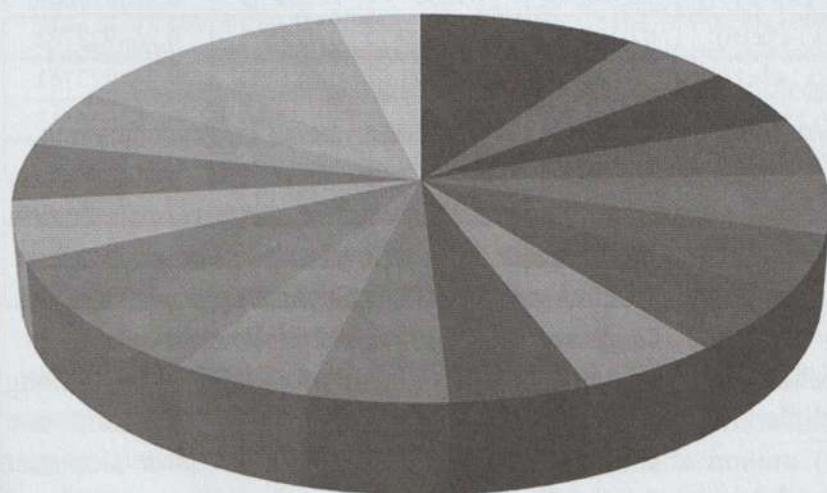

- $(x13*x14)$
- $((x8/x9)/(x7*x13))$
- $((x8/x10)/(x7*x13))$
- $((x7*x9)/(x8/x13))$
- $((x7*x10)/(x8/x13))$
- $((x8/x9)/(x7*x15))$
- $((x8/x10)/(x7*x15))$
- $((x7*x9)/(x8/x15))$
- $((x7*x10)/(x8/x15))$
- $((x5/x13)/(x6*x11))$
- $((x8/x9)/(x4*x13))$
- $((x8/x10)/(x4*x13))$
- $((x8/x13)/(x11*x15))$
- $((x4*x15)*(x13*x15))$
- $((x6*x11)*(x12*x15))$
- $((x8/x15)*(x5/x13))$
- $((x8/x13)*(x5/x15))$
- $((x3*x13)/(x5/x15))$
- x16
- x17
- x2

1-jadval va diagrammadan ko'rinadiki, $(x13*x14)$, $((x8/x9)/(x7*x13))$, $((x8/x10)/(x7*x13))$, $((x7*x9)/(x8/x13))$, $((x7*x10)/(x8/x13))$ kabi latent alomatlar boshqalariga nisbatan yuqori vaznlarga ega. Shuningdek, bunday latent alomatlarining hosil qilinishida x13, x7 va x8 kabi alomatlar muhim o'rin egallagan.

Qo'ng'ir zang kasalligida alomatlarning vaznlari

№	Alomat	C0	C1	C2	Alomat vazni
1	x1	20	90	100	1
2	$((x2*x11)*(x6*x13))$	126325,9	282553,6	686458,1	0,271892005
3	$((x2*x13)*(x6*x9))$	6406,11	24256,96	61961,33	0,270096761
4	$((x2*x13)*(x6*x10))$	128122,2	485139,2	1239227	0,270096761
5	$((x6*x9)*(x2*x12))$	327603,6	1554960	2854606	0,269477219
6	$((x6*x10)*(x2*x12))$	6552072	31099202	57092112	0,269477219
7	$((x2*x12)*(x6*x13))$	2428771	6114597	12848885	0,26836049
8	$((x6/x7)*(x6*x15))$	46	120	261,0111	0,268285187
9	$((x4/x12)*(x3*x4))$	1521,533	2667,509	4715,512	0,267921705
10	$((x2*x3)*(x6*x9))$	85144,5	414220,8	738635	0,266807596
11	$((x2*x3)*(x6*x10))$	1702890	8284416	14772701	0,266807596
12	$((x2*x3)*(x6*x13))$	659736	1607445	3428687	0,266699568
13	$((x2*x8)*(x6*x13))$	7421,7	68890,5	142203,6	0,26666726
14	$((x6*x9)*(x6*x13))$	778,848	4160	11265,7	0,265875608
15	$((x6*x10)*(x6*x13))$	15576,96	83200	225313,9	0,265875608
16	$((x2/x9)/(x14*x16))$	0,013194	0,025429	0,325855	0,264922761
17	$((x2/x10)/(x14*x16))$	0,00066	0,001271	0,016293	0,264922761
18	$(x4/x15)$	3,046875	3,991597	5,787037	0,264524513
19	$(x7*x16)$	196,8	1747,2	2411,2	0,259448427
20	$(x2/x7)$	1,95	3,555556	5,357143	0,259105311
21	$(x5/x15)$	0,916667	1,454545	2,5	0,257442683
22	x17	27	40,5	65,5	0,248966504

Yuqorida keltirilgan natijalar shuni ko'rsatadiki, bug'doy navlarining kasalliklarga chidamliligini baholashda ayrim alomatlar (masalan, don shishasimonligi) muhim ahamiyat kasb etmaydi. Ammo bir qator alomatlar boshqa alomatlar bilan latentlashtirilganda bug'doy navlarining kasalliklarga chidamliligini baholashda muhim o'rin tutishini kuzatish mumkin. Masalan, Sariq zang kasalligida «oqsil miqdori» * «don namligi», qo'ng'ir zang kasalligida («naychalashdan boshloqlashgacha bo'lgan kun» * «1000 ta don vazni») * («boshqoq uzunligi» * «oqsil miqdori»). Demak, bu latent alomatlar bug'doy navlarining kasalliklarga chidamliligini baholashda muhim o'rin egallamoqda.

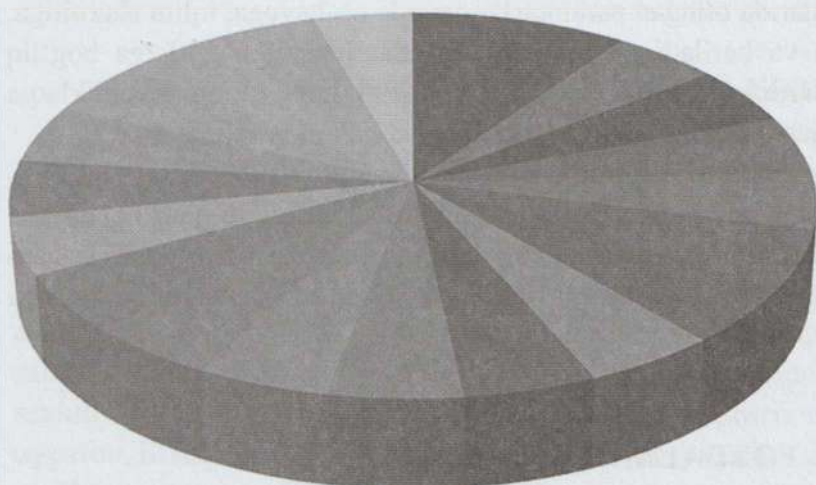

- $((x2*x11)*(x6*x13))$
- $((x2*x13)*(x6*x9))$
- $((x2*x13)*(x6*x10))$
- $((x6*x9)*(x2*x12))$
- $((x6*x10)*(x2*x12))$
- $((x2*x12)*(x6*x13))$
- $((x6/x7)*(x6*x15))$
- $((x4/x12)*(x3*x4))$
- $((x2*x3)*(x6*x9))$
- $((x2*x3)*(x6*x10))$
- $((x2*x3)*(x6*x13))$
- $((x2*x8)*(x6*x13))$
- $((x6*x9)*(x6*x13))$
- $((x6*x10)*(x6*x13))$
- $((x2/x9)/(x14*x16))$
- $((x2/x10)/(x14*x16))$
- $(x4/x15)$
- $(x7*x16)$
- $(x2/x7)$
- $(x5/x15)$
- $x17$



2-jadval va diagrammadan ko'rinadiki, $((x2*x11)*(x6*x13))$, $((x2*x13)*(x6*x9))$, $((x2*x13)*(x6*x10))$, $((x6*x9)*(x2*x12))$, $((x6*x10)*(x2*x12))$ kabi latent alomatlar boshqalariga nisbatan yuqori vaznlarga ega. Shuningdek, bunday latent alomatlar hosil qilinishida $x2$, $x6$ va $x13$ kabi alomatlar muhim o'rin egallagan.

Qo'yilgan masalani yechish uchun tuzilgan dasturiy vosita yordamida bug'doy navlarining hisoblab topilgan alomatlar vaznlari asosida kasalliklarga chidamli bo'lgan sinfga tegishliligi aniqlandi. Shuningdek, dastur yordamida ularning umumlashgan baholari hisoblandi.

Hisoblash natijalariga ko'ra, tadqiq qilingan 2 ta kasallik turi bo'yicha yumshoq bug'doylarning KR18-BWYT2IR-247 va KR18-BWYT2IR-2052 navlari bir vaqtda qaralayotgan kasalliklarga chidamlilik sinfiga tegishli ekanligi aniqlandi.

Bundan tashqari hisoblashlar natijasida bir qator navlar faqat bitta kasallikka chidamlilik sinfiga tegishli ekani oydinlashdi. Masalan, sariq zang kasalligida KR18-BWYT2IR-1761, KR18-BWYT2IR-704, KR18-BWYT2IR-596 va qo'ng'ir zang kasalligida KR18-BWYT2IR-373, KR18-BWYT2IR-469, KR18-BWYT2IR-230 kabi yumshoq bug'doy navlari kasalliklarga chidamlilik sinfining yuqori bahoga ega bo'lgan vakillari sifatida aniqlandi. Bu esa shu kasalliklar

uchraydigan hududlarga aynan yuqorida nomlari sanab o'tilgan navlarni ekib, samarali natijalarga erishish mumkin degani.

Tajriba natijalarida olingan parametrlar orasida ob-havoga, iqlim sharoitiga, tuproq tarkibiga va beriladigan mahalliy hamda mineral o'g'itlarga bog'liq bo'lgan alomatlarining mavjud bo'lishi bug'doy navlarining kasalliklarga chidamlilik darajasi bashoratining yanada aniq bo'lishini ta'minlaydi.

Ishlab chiqilgan dasturiy vositadan nafaqat bug'doy navlarining kasalliklarga chidamliligini baholashda, balki ularning hosildorligi va qurg'oqchilikka chidamlilik darajasining umumlashgan baholarini hisoblash masalalarida ham foydalanish mumkin. Bu esa yaqin kelajakda o'zining samarali natijalarini beradi.

FOYDALANILGAN ADABIYOTLAR

1. *Игнатъев Н.А.* Обобщенные оценки и локальные метрики объектов в интеллектуальном анализе данных. Монография. – Ташкент, Издательство «Университет», 2015. С. 72.

2. *N.A. Ignatev, R.N. Usmanov, Sh.F. Madraximov.* Berilganlarning intellektual tahlili. O'quv qo'llanma. – T., «MUMTOZ SO'Z», 2018. 138 b.

3. *Eshboyev E. A., Shodiyev F. Y., Bozorov A.A.* Berilganlarni qayta ishlash algoritmlarida o'lchov shkalalari va tanlanma fayllarining o'rni // FAN VA JAMIYAT. – 2019, № 3. 7–10 b.

4. *Эшбоев Э.А., Шодиев Ф.Ю., Жўраев Д.Т.* Умумлашган баҳолашни ҳисоблашдан буғдой навларини фарқлашда фойдаланиш // Инновацион технологиялар. – 2020. № 2 (38). 38–42-б.

РОМАНДА ПОРТРЕТНИНГ БАДИЙ ХИЗМАТИ

Файрат АЛЛАМУРАТОВ,

Қорақалпоқ давлат университети таянч докторанти

Аннотация. Мақолада портретнинг романдаги ўрни ва аҳамияти, ба-жарадиган функциялари ҳақида илмий фикрлар юритилади. Портретнинг табиати, ўзига хос хусусиятлари, турлари ва поэтикадаги хизмати ҳақида илмий таҳлил қилинади. Бунда асосан Қорақалпоқ романчилигида Қ. Матмуратов, К. Каримов романларидаги портрет намуналари кўриб чиқилади.

Калит сўзлар: Бадий портрет. Портрет турлари. Кинетик, соматик, вестик динамик, статик, эволюцион портрет.

Аннотация. В статье рассматривается роль и значение портретной живописи в романе, и научный подход к ее исполнительным функциям. Дается анализ особенностей, видов и функций портретной живописи в поэтике. Здесь рассматриваются образцы портретов из романов каракалпакских авторов К. Матмуратова и К. Каримова.

Ключевые слова: художественный портрет, портретные типы, кинетический, соматический, вестодинамический, статический, эволюционный портрет.

Abstract. The article discusses the role and importance of portraiture in the novel, its scientific functions. A scientific analysis of the nature, peculiarities, types and function of portraiture in poetics are made. Samples of portraits in the novels of K. Matmuratov and K. Karimov in Karakalpak novels are considered.

Key words: Artistic portrait, portrait types, kinetic, somatic, vestic dynamic, static, evolutionary portrait.

Портрет ҳар қандай санъатда – адабиёт, тасвирий, мусиқа, кино, театр, хайкалтарошлик, фотография ва бошқа санъат турларида инсон киёфасини тасвир этувчи бадий категория ҳисобланади. Портрет инсоннинг ташқи кўринишини сифатлаш билан чекланмасдан, унинг ички руҳий ҳолатини, психологиясини ҳам кўрсатиб туради. Бунда ҳар бир бадий санъатда ижодкордан ўзи баён этаётган воқеа-ходисага мос турдаги қаҳрамон обра-



зини яратишда бадий портретдан мохирона фойдаланишни талаб этди. Чунки портрет ўқувчи ёки тингловчи – бадий санъатдан озикланувчига айтилмоқчи бўлган фикрнинг тўлиқ, ихчам ва бадий етказилишида самарали хизмат қилади. Ўқувчи қабул қилаётган информациялари негизида сюжетни визуал томоша қилишади. Ўқувчи фантазиясида ҳаракатга келган образ портрет орқали тирилади, унга жон берилади. Асар давомида, айниқса, кўламли эпик асарларда персонажнинг портрети чизилмаса, образ мавхумлашади ва эса сақланмайди. Демак, портрет орқали персонажлар динамикаси ишга тушиб, сюжет системасининг давомийлиги таъминланади.

Портрет – французча сўз бўлиб, «portraire» – «тасвирлаш» сўзидан олинган. Персонажнинг сўз орқали тасвирланган ташқи кўриниши (бети, танаси, кийими, юз белгилари, тана ҳолати ва ҳаракатлари, қилиқлари), ўқувчи хаёлида жонланадиган тўлиқ инсон образини яратувчи ва унинг характерини очувчи қуролларнинг биридир. Портрет эпик асарнинг композицион асосининг бир кўриниши [1.226].

Бадий асарлардаги портрет персонажнинг хусусиятларини, кўринишини, психологияси, шунингдек, характерини ажратиб кўрсатувчи комплексли бирлик саналади. Портрет характер сингари индивидуал сифатга эга бўлиб, аксар ҳолларда образнинг ўзлигини ажратиб ифодалайди. Адабий асарда портрет айрим ҳолларда адабнинг стилистик мақсади негизидаги образнинг типик хусусиятини тасвирлашда катта хизмат қилади. Масалан, бой образини чизганида бойларга хос бўлган деталларга, хизматкор портретини тасвирлаганда эса уларнинг хусусиятларига эътибор қаратади.

Ёзувчи бадий асарни яратишда фикрларини аввалдан ўз фантазиясида шакллантиради. Эпик асарнинг шаклий хусусиятидан келиб чиқиб, сюжет, композиция, образ ва бошқа бадий-эстетик категорияларга ижодий муносабатини амалга оширади. Кичик кўламли асар яратиш ниятидаги сўз устаси мохирликнинг ихчам йўлини танлайди, бадий мақсадини лаконизм (қисқалик) принципида тақдим этади. Фикрларни лўнда, аниқ, қисқа ва бадийликдан қочмаган ҳолда ихчам тасвирларда баён этади. Катта кўламли асарни яратиш жараёнида ижодкор эркинликда ҳаракат қилади. Иборалари чиройли тасвирий усуллари негизида ўз аксини топади. Форманинг кенглиги мазмуннинг катта имкониятини яратади. Демак, портрет бадий адабиётда, айниқса, роман жанрида улкан аҳамиятга эга.

Адабиётшунослик илмида портрет масаласи қадимги ижтимоий онгдан буён ўрганиш объекти сифатида илмий изланишларда эътиборга олинб

келинади. Сўз санъати назарияси бўйича дастлабки изланиш муаллифи, антик давр олими Арасту (мил. авв. 384–322 йй.) «Поэтика» асарида портрет тилга олинади. Олим портретнинг табиати ва аҳамияти ҳақида кўйидагича фикрни билдиради.

«Биз одамларнинг ўзига хос хусусиятларини тасвирлашда бор бўлган одамларга мос ҳолда ва шунинг билан бирга бир вақтда чиройлироқ киладиган яхши портрет усталаридан ўрнак олишимиз керак» [2.32]. Олим бадий адабиётда инсоннинг танҳо ўзига хос бўлган белгиларини ҳаётдаги прототипига мослаштириш, зарур ҳолда портрет устида қайта ишлаб, адабиётда жозибали қилиб фойдаланишни таклиф қилади.

Олим айтиб ўтган «чиройли» портретлар халқ оғзаки ижодида кўплаб фойдаланилади. Ёзма адабиётнинг асоси бўлган фольклорда портретнинг классик намуналарини учратамиз. «Классик» деб аташимизнинг сабаби дoston жанридаги асарларда дидактик ният биринчи ўринда туради. Агар образ салбий бўлса, ижрочи шундай деталларни танлайди, ҳатто портрет гиперболалик усулда ҳаддан зиёд кўримсиз аҳволда (жирканчли) тасвирланиши мумкин. Аксинча, образ ижобий характерда ҳаракат қилса, унинг портрети ўқувчининг калбидан яхши ўрин эгаллайдиган чиройли деталлардан иборат бўлади. Ботирнинг ботир қиёфаси, золимнинг ёвузлиги идеал кўринишда кўрсатилади.

«Портретни чизишда фольклорда кўпинча таққослаш орқали гўзаллиги ёки салбий қиёфасини очиш кўпроқ ўрин олади» [3.72–73]. Демак, портрет қайси бир давр адабиёти, қандай адабий форма бўлишига қарамасдан ўзининг аҳамияти билан унумли қўлланилади.

Ўзбек адабиётшунос олими Э.Худайбердиев портрет ҳақида шундай дейди: «Портрет чизишнинг ҳар турлиларидан ҳар бир ёзувчи ўз стили, ғоявий мақсадига мувофиқ ҳолда фойдаланади. Маҳорат билан чизилган портрет инсоннинг тўлиқ образини ёрқинлатиш, рухий дунёсини яхшироқ бадий тасвирлаш қуролига айланади» [4.98].

Ёзувчи ўз бадий асарида образнинг салбий ёки ижобийлигига эмас, ҳаётий ва тарихий ҳақиқатга мос келишини таъминлаши талаб этилади. Персонажнинг замон ва макон майдонидаги ўзига хослиги эътиборга олиниши зарур. Бу, ўз навбатида, асар қаҳрамонига бўлган ўқувчининг ишончи ортишига, шунингдек, сюжетнинг қизиқарли бўлишига сабаб бўлади.

Ҳозирги қорақалпоқ прозасида роман жанри бугунги кунда ҳар хил аспектларда тадқиқ қилиш тенденцияларига эга бўлмоқда. Адабиётшунос олимлар қорақалпоқ романларининг сюжет, композиция, қаҳрамон обра-



зи, характер ва бошқа масалалар бўйича илмий натижалар адабиётшунослик илмига қўшилди. Филология фанлари доктори З.Бекбергеновнинг [5], Н.Оримбетовнинг [6], Ж.Қаниязовларнинг [7] диссертация ишлари, шунингдек, адабиётшунос олим П.Нуржановнинг [8] бир қанча монографияларида ҳозирги қорақалпоқ романлари, шунингдек, портрет масаласи умумий контекстда илмий-анализга тортилади.

Адабиётшунослик илмида ўзбек, козоқ, рус халқлари илмий тадқиқотларида умумийликдан яқкалик сари методологик тадқиқот ишлари амалга оширилмоқда. Романларда кичик илмий объектларни ўрганиш негизда поэтик маҳоратнинг ўзига хосликларини аниқлаш замонавий илмнинг асосий тамойилларидан бири бўлиб қолмоқда. Романларда портрет масаласига поэтик маҳоратнинг белгили элементи сифатида қаралиб, самарали илмий хулосалар асосида диссертация ишлари пайдо бўлмоқда. Рус адабиётшунослик илмида А.Г.Кулыгина [9], Е.М.Каурова [10], М.Н.Жорникова [11], Н.М.Гурович [12], С.Н.Колосова [13], козоқ адабиётшунослик илмида Бақитжан Майтанов [14] портрет поэтикаси бўйича самарали меҳнатларни амалга оширишди.

Қорақалпоқ адабиётшунослик илмида портрет масаласи махсус илмий анализга тортилмади. Портрет поэтикасини умумий поэтикадан ажратиб олиб, махсус тадқиқот ишлари юритилмади. Ҳозирги қорақалпоқ романларида портрет поэтикасини дунё илмий тажрибалари асосида тадқиқ қилиб, роман поэтикасига бўлган таъсирини аниқлаш актуал масала ҳисобланади.

Қ.Матмуратов қорақалпоқ адабиётида белгили ўринга эга иктидорли адибларнинг бири. Унинг «Тербенбес» романи 2004 йили «Билим» нашриётида чоп этилди. [15.336] Адибнинг мазкур асарида ўзининг тадбиркорлик укуви орқали халқининг бахту саодати учун тер тўкиб меҳнат қилган шахс, қорақалпоқлардан чиққан капиталист Лепес бойнинг умр йўли ва хизматлари ҳақида баён этилади.

Тарихий жанрда ёзилган «Тербенбес» романи сюжетида қорақалпоқ халқининг XIX аср ўрталари XX аср бошларидаги сиёсий-иқтисодий, ижтимоий муҳити ҳақида сўз юритилади.

Муаллиф романда тарихий манбалар, архив, шунингдек, ўша даврларни аввалги авлодлардан эшитиб ёд олган ёши улуғ инсонларнинг берган маълумотларига таянади. Лепес бой яқин ўтмишда яшаб ўтган тарихий шахс. Тарихий романда персонажларнинг портретини яшашда уларнинг прото-

типларини теран ўрганиш зарур бўлади. Тарихий ҳақиқатни бадиий ҳақиқатга ўзлаштиришда ундан кўп изланишни талаб қилади.

Тарихий сюжетга қурилган роман ёзувчининг тарих ҳақидаги билимларини мустаҳкамлайди. Тарихий ҳақиқат бадиий ҳақиқатга ўзлаштирилишида замон ва макон, қаҳрамон образлари шартли равишда ўз прототипларига мослаштирилади.

Масалан, ёзувчи Қ.Матмуратовнинг қуйидаги тасвирларига эътибор қаратайлик.

«Олдида гармончиси, изидаги бир қанча қиз-йигитлари билан катта ёшдаги қариялари ҳам қорақалпоқча «Қутли бўлсин тўйларингиз»ни айтиб, қўшиқнинг орасида куйнинг йўналишини ўзгартириб «частушка»га солиб, «э-эх, эх-эх»лаб, хотин-қизлари орайпекларини (узун ўрилган сочларини) айлантириб, йигитлари бошларидаги шапкаларини бир чеккасига қийшайтиб, гоҳ бир оёқлаб, гоҳ қўш оёқлаб, сакраб тушиб, ўтириб-туриб, ора-орасида куч бериб, атрофдагилар бирданига осмонга минглаб кабутар учиргандек қарсақ чалиб, рақсга тушиб, Тербенбесни тебрантириб юборгандай завқ-шавқ билан бошига кўтариб келмоқда» [15.113-114].

«Тербенбес» романига тан бўлган сюжетлик тасвирда келтирилган бу жамоатлик гуруҳ портретини ўқувчи ўқиб туриб, рус халқи вакиллари ҳақида сўз бўлаётганлигини сезади. Ёзувчи портретни чизиш жараёнида ҳар бир деталга алоҳида эътибор билан ёндашади. «Гармончи», «частушка», «э-эх, эх-эх», «гоҳ бир оёқлаб, гоҳ қўш оёқлаб, сакраб тушиш» сингари деталларни қўллашда ёзувчи махсус бадиий ниятни кўзлаган. Яъни роман сюжетида сургунга учраган ва Тербенбесдан жой топган оралский ўрисларини тасвирлашда рус миллий маданияти ва хореографиясига мурожаат қилади. Бу картиналар мос (миллийлик) турда танланмаганда ўқувчи бу жамоатнинг оралскийлик ўрислар эканлигини англамаслиги ҳам мумкин. Ёзувчи оралскийлик ўрисларнинг портретини, ўз макони миллий маданияти билан мос равишда тасвирлайди. Бунда муаллиф портретлик тасвирдан моҳирона фойдаланиб, шаклланган картинани муваффақиятли ярата олган. Чиройли чизилган портрет картинаси ҳам бадиий асарнинг баҳосини оширишда катта хизмат қилади.

Портрет бадиий асарларда қўлланиладиган деталларнинг ўзига хослигига қараб турланади. Портрет яратишда қўлланиладиган лексик таркибнинг ўзига хослиги бўйича турларга бўлинади. Масалан, ёзувчи ўзи баён қилаётган образининг қиёфасини яратишда унинг тана тузилиши, кийим-кечагига ёки ҳаракатига (мимикасига) эътибор қаратади. Шундай лексик



таркибнинг ўзига хослигига қараб портретлар соматик, вестик ва кинетик турларга бўлинади [16.78].

1. Соматик (грек сўзи «тана») портретларда ёзувчи персонажларнинг тана тузилишига эътибор қаратади ва унинг ўзгача белгиларини айтиб ўтади. Масалан, ёзувчи «Тербенбес» романидаги «...ўзидаги кулдиргичи аввалгисидан ҳам чиройлилашиб, ажойиб бир тусга кириб, мовий кўзлари кулимсираб, санчилган киприкларини «лип» этказиб, назарини пастга олади» [15.68] портретида одам (Агриппина образи)ни унинг кўз кўринишидаги белгилар асосида тасвирлайди. Портретдаги «мовий (кўк) кўзлар» рус (европалик)ларга хос бўлган антропологик хусусият. Ёзувчи Агриппина – рус кизини тасвирлаганда буни эътибордан четда қолдирмаган.

2. Вестик (лотин сўзи «кийим-кечак») портрети асосан қаҳрамон образи ёки персонажнинг устки кийим-кечаклари билан унинг ижтимоий келиб чиқишини, аҳволини билдириш учун қўлланади.

«Бўлис сенгсенгини (устки кийим) ечиб, керегенинг (ўтовнинг эшиги) тепасига илдирди, чўгирмасини (бош кийим) ечиб, чўнтагидан дўпписини олиб бошига кийди ва Лепеснинг «буёққа чиқинг» деган ўрнига бориб, тўрлаб ўтирганидан кейин, чўгирмасини ёнига қўйди» [15.262].

Вестик портретнинг бу кўринишида муаллиф бўлис образининг ҳаётийлигини ишончли беришда уни «сенгсенг», «чўгирма» сингари ўша давр бой одамларининг кийими билан тасвирлайди. Қуйидаги портретга эътибор қаратинг: «Эгнида эски чопони (устки кийим), бошида ёмон сариқ қураши (бош кийим), оч бўлганда ичадиган, ичига айран-шалаби қуйилган белидаги торсиғи (сув сақлагич буюм)» [15.129]. Ёзувчининг тарифлаётган портретидан персонажнинг ижтимоий кам таминланганлигини, бўлис каби сенгсенг, чўгирма эмас, балки тўзиб қолган эски чопон, ёмон сариқ қураш қиядиган камбағал қатламидаги образ тасвирланади.

Демак, адабий асарда персонажнинг вестик портретини тасвирлаш орқали ёзувчи унинг жамиятдаги ўрнини, психологиясини, характерини очиб беришда стиллик мақсадини амалга оширади.

3. Кинетик (грек сўзи «ҳаракат») портретда қаҳрамонларнинг ҳаракати, кўзғалиши, мимикаси орқали уни бошқалардан айириб турувчи ўзига хос, кўпинча рефлексив (онгсиз, ўзи англамаган ҳолда такрорланувчи) ҳаракатлари диққат-эътиборга олинади.

«Лепес, ўзи туғилишидан қора тўри йигит, кам-камдан темирге айланаиб, кўк тусга дўнди. Ғоз бўйини чўзилиб, қув бўйинга айланаётгандай, ўни чўзиб, йўл бўйидаги буталарга ҳадиксираб тикилди» [15.100]. «Тер-

бенбес» романи қахрамони Лепеснинг ғоз бўйинининг чўзилиб-қисқариши рефлексли ҳаракати роман сюжетида кўп ўринда айтилади. Бу ёзувчининг қахрамон образининг психологиясини очишда қўлланган портретлик тактикаси ҳисобланади. Ёзувчи романда қахрамон Лепеснинг руҳиятида бўлган ўзгаришлар – жаҳл қилиш, қувончи, қайғуси, севинчи каби ҳисларини тасвирлаганда ушбу кинема (ҳаракат) – ғоз бўйинининг чўзилиб-қисқаришини символлик деталга айлантирган.

Ёзувчи адабиётшунослик илмида қўлланиш мақсадига қараб ҳам портрет турларини белгилайди.

«Шартли равишда *статик* ва *динамик* портрет турлари фарқланади. Статик дейилишига сабаб, портретнинг бу турида персонажнинг ташқи кўриниши сюжет воқеаси тўхтатилган ҳолда батафсил, деталлаштириб чизилади. Бундай портретлар персонаж асар воқеасига дастлабки кириб келган вақтда берилади. Динамик портрет деганда тўлиқ тасвирлаш эмас, балки воқеа ва диалоглар баёнланишида, яъни ҳаракат давомида берилиб борилувчи персонажнинг ташқи кўринишига тан бўлган айрим деталлар назарда тутилади. Бундай портрет деталлари кўпинча ремаркалардан жой олади ва персонажнинг ўша пайтдаги руҳий ҳолатини тасвирлашга хизмат қилади [1.227].

Бадий асарда ижодкор томонидан сўз орқали чизилган бу портретнинг турлари қахрамон образини ўқувчига тўлиқ, батафсил таништиришда (статик) ва персонажларнинг ўзаро диалоги ёки сюжет оқимида уларнинг ички психологиясини очишда (динамик) параллель турда тасвирланади. Динамик портретга мисол тариқасида Лепес бой образининг психологик хилма-хилликдаги ғоз бўйинида юз берадиган ўзгаришларини кўрсатса бўлади.

Ёзувчи Қ.Матмуратовнинг «Тербенбес»ида статик портретларнинг кўплаб намуналарини учратамиз. «Ерполат жираў, от ёқлидан келган, келишган юзига чирой бериб турадиган чўқ сақолли, қир буринни қанотлаб ёйилган мўйлови бор, курсоғи солиниб турадиган этли-танали, ўрта бўйлидан келган, ёши 53–54лардаги, чаққон одам эди» [15.203]. Ёзувчи бу жараёнда сюжет йўналишини бир оз пауза қилиб, номи машҳур бўлган Ерполат жираённинг аниқ портретини чизади.

Ёзувчи тарихий романларда қахрамон образининг портретини чизишда уни эволюцион босқичларда ривожлантиради. Портретнинг ўсиш жараёни, у ва унинг даврига мансуб воқеа-ҳодисалар бош қахрамон билан параллель ривожланиб боради. Бунда қахрамоннинг портрети давр ва ижтимоий муҳитни таърифлашда катта хизматни бажаради.



Қорақалпоқ ёзувчиси К. Каримовнинг «Ағабий» [17] романида қахрамон образи портретининг ривожланиш босқичи яхши очиб берилган тарихий роман ҳисобланади. Унда тасвирланган бош қахрамонлар Артик ўғли Қулши ва Қулши ўғли Ережеп тарихда ҳаёт кечирган тарихий сиймолар, тулғалар ҳисобланади. Тарихий шахсларнинг бадиий образи ёзувчининг ўз лабораториясида кўп изланишларни талаб қилади. Образни яратишда прототипнинг сюжетлик воқеаси, бошидан кечирган тақдири, хуллас, прототипга тан бўлган барча деталлар ўрганилади.

Роман тарихий шахс Ережеп бийнинг ҳаёти ва фаолиятига бағишлангани сабаб, ёзувчи унинг портретини эволюцион босқичларда тасвирлайди. «Тарихда белгили бир катта воқеани ўзининг якка ва ижтимоий хусусиятлари билан ажралиб турадиган тулғаларсиз кўз олдимизга келтириб бўлмайди. Ҳар бир тарихий воқеанинг ўз қахрамонлари бор, ушбу қахрамонлар сабабли биз ўша даврнинг турмуши ҳақида тўлиқ маълумот оламиз» [18.164].

Қахрамон образи Ережепнинг портрети роман сюжетида махсус ният билан хронологик ўсиш тартибида ясалади. Яъни бош қахрамон ўз даврининг кўринишини жонли тасвирлашда ўқувчига йўл кўрсатувчи – йўлчи вазифасини бажаради. Қахрамон образи ўқувчини ўзининг даврига олиб кетади. Ёзувчи К.Каримов Ережеп образини ярим йўлдан эмас, унинг туғилган вақтидан бошлаб тасвирлайди.

«Қулши бий ирим қилиб Миянкўлдаги кўнғиротлар билан манғитлар орасидан ўз араси қипчоқни, унга кўшиб қўшни қитайларни эргаштириб Қўқон худудидан Бухоро хукмронлигидаги Амантубекка кўчди. Орадан кўп вақт ўтмай, ражаб ойида Айбийби ўғил туғди, Тўриқасқа бия қулинлади, у вақт ўтиб машҳур Тўриқасқа бўлиб вояга етди. Бу 1800 йиллар эди.

Ражаб ойида туғилган ўғлининг исмини Ражаб қўйди. Арабча – «Ражаб», қорақалпоқча Ережеп бўлди» [17.21].

Ёзувчи қахрамон образи Ережепни тасвирлаганда, уни дунёга келтирганда алоҳида эътибор билан муносабат қилганлиги кўринади. Романда Айбийби Қулши бийнинг биринчи хотини эмас, у иккинчи хотини. Қулши бий Жанимқиз (биринчи хотини) билан ўн йил бир ёстиққа бош қўйиб фарзандли бўлмайди. Қулши билан Жанимқиз тирноққа зор бўлиб, фарзанд дардида ўн йил ёниб яшайди.

«Шарқ халқлари эпоси ва эртақларида, – деб ёзади И.М. Жирмунский, – шундай сюжет мотиви кенг тарқалган: қахрамон ўзининг фарзандсизлиги учун кўп кийинчилик кўрган ота-онадан туғилади» [19.13].

Дархакикат, ёзувчи бу ўринда фольклорлик анъанасини, шарқий халкларга хос бўлган «фарзандсизлик», «ирим қилиш» мотивларини романда ишлатади. Бу мотив махсус штрих фонида фойдаланилганлигини сезиш мумкин. Агар Қулши билан Жанимқиз дарров фарзандли бўлганида, тентак Ережепнинг кадр-қиммати, характери бош планга чикмаган бўлар эди. Романда тирноқ қадрини юрак-юрагидан сезган Қулши бий фарзанди Ережепнинг кўнгли учун барча ҳодисага тайёр турадиган ота образида тасвирланади. Бола Ережепнинг характеридаги тентакликка (фикрдан қайтмаслик, қайсарлик) отасининг ушбу бефарзандлик озорининг натижаси сифатида қараш мумкин.

Ёзувчи Ережеп образини дунёга (романга) келтириб, вақт оқимини қисқартириб, тезда вояга етказмайди. Эволюцион босқичларда Ережеп образининг ҳар бир даврини тасвирлашни маъқул деб топади. Муаллиф қаҳрамон образининг болалигини, портретини чизганда Тўриқасқа тулпор билан параллель тасвирлайди. Ережепнинг тулпорга бўлган меҳрини баёнлаш негизида унинг психологиясини ҳам шакллантириб боради. Муаллиф романда дастлабки конфликтни от ва унинг ҳомийси бўлган Ережепнинг тентак болалиги орқали йўлга солади.

Роман сюжетида манғитларнинг катта бийи Қожамиярнинг тулпорга, тозига, шунқор қушга ташна бўлган Тўлесин номли боласи Тўриқасқа отга ҳаваси кетади. «Ўлсам, ўламан, Тўриқасқани бермайман» деган Ережепнинг сўзларидан сўнг конфликт юзага келиб, сюжет ўша марказ атрофида ҳаракатга келади.

Сюжет давомида бош қаҳрамон Ережепнинг болалиги янги кўним – Чимбой шахрида ўтади. «Бозор майдони у ерда чуғурлашиб ўйнаб юрган болаларни ҳисобга олмаганда деярли бўш эди. Улар орасида ўн ёшлардаги бўйчан, кўк кўзли, сарик бола бу ердаги болалар билан танишиб улгурган Қулши бийнинг боласи Ережеп бўлиб, уни бозор майдонидан олис эмас ердаги темирчининг дўконидан жуфт кўз назорат қилиб турар эди» [17.215].

Муаллиф, ўн ёшлардаги Ережеп портретини чиза бериб, уни ташқаридан назорат қиладиган жуфт кўзга ишора қиладди. Демак, Ережеп образи ҳали назорат ёшидаги бола. Шунингдек, «жуфт кўз» синекдоха усулида берилган романдаги Қайирбой образи. Роман сюжетида Чимбой шахрида темирчига шогирд тушган Арепбой ўғли Қайирбойга ўзидан ёши бироз кичик Ережепни назорат қилиш буюрилгани тепадаги портрет орқали билдирилади.



Қайирбой образи роман сюжетида Ережеп билан бирга кўчнинг ичида, Чимбой шаҳридаги воқеаларда бевосита алоқадор тарзда тасвирланади. Романда тасвирланган тарихий қаҳрамонлар билан тенг кўламда Қайирбой образига ҳам сюжетлик линия ажратилган. Бу образ роман сюжетининг интригасини бойитишда белгили даражада хизмат қилади.

«Тарихий шахслар бадиий асарда тўқима йўли билан яратилган характерларнинг тақдирига боғлиқ ҳолда тасвирланади» [20.202].

Ёзувчи К.Каримовнинг портрет яратиш маҳоратини ўрганиб, унинг ўзига хос бўлган хусусиятни кўришимиз мумкин. Қорақалпоқ ёзувчиларидан Қ.Матмуратов кўпинча статик (экспозицион) портрет чизса, ёзувчи Ш.Сейтов динамик портретнинг устаси. Ёзувчи К.Каримовда бу портрет турларининг синтезини кўришимиз мумкин. Статик портрет сингари сюжет тўхтатилмайди, динамик тури каби портрет сюжетдан ажратилмайди. Ёзувчидаги портрет яратишнинг ўзига хослиги у портрет билан биргаликда бошқа бир объектни ёндош кўйиш усулида бириктириб тасвирлайди. Аксар портретларида бунинг гувоҳи бўламиз. Аввалги келтирилган мисоллардаги «Ториқасқа», «назорат қилиб турадиган жуфт кўз», шунингдек, «Қайирбай» образлари мана шу ёндош кўйиш сифатида ишлатилган. Яъни портрет ўз финишига етиб улгурмасдан бошқа сюжетга боғланади.

«Ўсмирликдан ўтиб, мўйлови чиқиб, тўлиқсиб, гавдасига куч йиғилиб, улғайган Ережепга ўхшаб Чимбой шаҳри ҳам аста-секин тўла бошлади» [17.302]. Бу келтирилган соматик (тана бўлаклари) портретда кўшимча сўз бўладиган объект – Чимбой шаҳри. Ёзувчи қаҳрамон образи билан параллель равишда Чимбой шаҳрини рамзий маънода тенглаштиради. Қаҳрамон образи мўйловининг чиқиши, ўсмирликдан ўтиши, катталар қаторига кўшилиш ҳолати хронологик ўсишнинг навбатдаги босқичида тасвирланади. Чимбой шаҳри ҳам бу даврда катталашиб, карвонлар тез қатнайдиغان марказий шаҳарлардан бирига айланади. Қаҳрамон образининг портрети ҳам эволюция асосида босқичма-босқич ўз ривожланиш йўлида давом этади.

«Боболари жанговор кипчоқлардан бўлган, кўл-оёғи мустаҳкам, от устида ерга оёғини тираб тургандек ўзини эркин сезадиган, олдида қандай камал бўлса ҳам, бузиб ўтишдан қайтмайдиган кучли, сўзидан қайтмайдиган мард ва қайсар хулқли Ережеп туғма аскар деб атаса бўладиган йигит эди. Ўткир қараш, тезда қарор қабул қилиш, ҳолатни тўғри баҳолай олиш ўқуви унга кўп маротаба кўл келган» [17.315].

Қахрамон образи ривожининг аскарлик босқичида комил инсон сифатида ўз сўзини айта бошлайди. Ёзувчи бу портретда қахрамон образининг психологиясига эътибор қаратади. «Бадиий асардаги портретнинг характери ва функциялари ҳар хил бўлади. Бироқ портретнинг энг аҳамиятли характери унинг кўпинча психологик портрет бўлишида. Психологик портрет ёзувчига персонажнинг ташки кўриниши орқали унинг руҳий дунёсини очишга ёрдам беради» [21.252]. Ёзувчи соматик портрет орқали образнинг ички руҳий дунёсига таъриф беради. Бунда қатъий хулқ, мард ва қайсар характерли образ шаклланади. Ережеп образи эволюциясининг бу босқичида етилган инсон мисолида турмуш синовларидан олиб ўтишга тайёр бўлади.

«Ўтирганларнинг ичида бир бий тил учи яхши сўзлар айтган бўлса ҳам, бу ўтиришга, Юсуп оқсоқолнинг сўзига норози эди. Унга даставвал кўринишидан, негадир Ережепнинг сокин, сабрли овози, турилган қовоқлари (ола отли билан жангда олган жароҳатдан сўнг унинг қовоғи очилмайдиган бўлиб қолган), узун қўллари, хуллас бийнинг ҳар бир ҳаракати ёқмай қолган, энди ҳар бир киймилидан бир нуқсон топса қувонар, уни топишга ҳаракат қилар эди» [17.397]. Бу портрет муаллиф тилидан эмас, роман сюжетидаги Буйдали бўйидан кўним топган қипчоқларнинг бийи Саримсақ бийнинг ўғли Сирим бийнинг ички руҳий сезимлари, психологик қараши асосида тасвирланган. Аввал айтиб ўтганимиздек, муаллифликнинг куруқ портрет чизиби қўймасдан, уни бошқа бир объект ёки субъектга боғланган ҳолда тасвирлаш тактикаси бу ерда ҳам сақланган. Ережеп образининг портретини чизишда Сирим бий образининг антипатиялик нуқтаи-назарини негиз қилиб олади. Бундай муносабат билан портрет чизишда муаллиф икки образ – Ережеп ва Сирим бийлар ўртасидаги юзага келажак конфликт ҳақида ўқувчига сигнал беради. Портретлик тасвирлаш орқали ҳам конфликтга йўл очиш мумкинлигини муаллиф моҳирона кўрсатиб беради. Роман сюжетида бундан сўнг Сирим бийнинг Ережеп бийга бўлган муносабати салбий бўлиб, улар ўртасида конфликт келиб чиқади. Сирим бий ва Ережеп бий ўрталаридаги психологик тугун драматизмни ҳосил қилиб, роман сюжетида белгили ўрин эгаллайди. Портретда тасвирланганидек сокинлик ва улкан сабр эгаси Ережеп устун келади. Эволюцион ўсиш жараёнида мукаммаллашган Ережеп бий образи барча синовларда ижобий самараларга эришиб ўтади.

«Терлаган пешонасига телпагини тушириб кийган, жун шекпеннинг (уст кийим) белидан боғлаган камарида ағабийлик белгиси – қини олтин билан безалган, оқ пичоқ деб номланувчи ханжар илиниб турар, овул ора-



сида ағабий қилич илмас эди, узун бўйли Ережепни ким олиб, ким сотаётганлар, донни қопдан олиб, идишига тўкиб турган дехқонлар шовқинида одамлар сезмади» [17.460].

Бу вестик портрети орқали сюжет давом эттирилади. Ережеп образининг роман якунланган сари сиймо сифатида интенсив шаклланиб бориши ёзувчи томонидан очикдан-очик психологик анализ орқали тасвирланади. Ривожланишнинг бу нуктасида Ережеп образи «Ағабий» (олий лавозим) даражасига муяссар бўлади.

Хулоса килиб айтганда, портрет бадиий адабиётда ёзувчининг нияти доирасида инсон қиёфасини тасвирловчи адабий категория ҳисобланади. Бадиий асарнинг поэтикасига маълум даражада хизмат килиб қўймасдан, персонажлар ҳақида ўқувчига тўлиқ маълумот беради. Портрет персонажнинг асардаги ўрни, аҳамияти, типи, характери, психологияси, умуман айтганда қаҳрамон образининг шаклланишида улкан вазифани бажаради. Мақоламиз давомида айтиб ўтганимиздек, портрет илмий майдондаги соматиқ, вестик, кинетик, статик ва динамик турлари асосида бутун инсон образини ғоявий-эстетик мазмунда бадиий таърифлаб беради. Демак, бадиий адабиётнинг поэтик кучлилигини белгилашда портретнинг ўрни аҳамиятли эканлигини кўришимиз мумкин.

Ишимиз давомида қорақалпоқ ёзувчиси Қ.Матмуратовнинг «Тербен-бес» романидаги портрет яратиш маҳорати асосида портретнинг турларига алоҳида таъриф берилди. Бунда ҳар бир портретнинг роман сюжетида қиладиган вазифалари унинг турларига ҳам дахлдор эканлиги аниқланди.

Ёзувчи К.Каримовнинг «Ағабий» романидаги портрет намуналарини таҳлил қилиш натижасида эволюцион портретларнинг бадиий асардаги аҳамияти ҳақида қуйидагича фикрларни билдириш мумкин.

Биринчидан, тарихий романларда бош образнинг эволюцион портретини тасвирлаш орқали қаҳрамон ёки прототип ҳақида тўлиқ маълумотлар тақдим этилади.

Иккинчидан, ҳар бир хронологик босқич (туғилиш, ўқиш, хизмат қилиш, фарзанд тарбияси, ўлим ва х.к.) орқали тасвирланаётган даврнинг ҳар бир жабҳаси имкони борича очиб берилади.

Учинчидан, бош планда тасвирланган қаҳрамоннинг ҳаёт кечириш муддатидаги замон ва маконда мазкур халқнинг тарихи, ижтимоий ҳаёти бадиий тасвирланади.

Ёзувчи К.Каримовнинг «Ағабий» романида портретларнинг яратилиш хусусиятларини ўрганиб, унинг ўзига хос бўлган стили бор эканлиги

аниқланди. Унинг портретларида статик ва динамик турларининг синтезини кўришимиз мумкин. Шунинг билан бирга, ҳар бир портретга қўшимча ёндош хизматдаги объект ёки субъектни параллель тасвираб, сюжетнинг давомийлигини таъминлаши кўринади.

ФЙДАЛАНИЛГАН АДАБИЁТЛАР

1. *Қуронов Д., Мамажанов З., Шералиева М.* Адабиётшунослик луғати. – Тошкент. «Akademnashr». 2013. 226-б.
2. *Арасту.* Поэтика. (Поэзия санъати ҳақида). Фафур Ғулом номидаги Адабиёт ва санъат нашриёти. – Тошкент. 1980. 32-б.
3. *Ахметов С., Баҳадирова С.* Фольклор терминларининг қисқача луғати. – Нукус. «Билим». 1992. 72–73-б.
4. *Худайбердиев Э.* Адабиётшуносликка кириш. – Тошкент. «Шарқ». 2008. 98-б.
5. *Бекбергенова З.* «Қорақалпоқ романларида бадиий сўз поэтикаси» (1980–2000-йиллар) мавзусидаги филология фанлари доктори (Science) илмий даражасини олиш учун ёзилган диссертацияси. – Нукус. 2017.
6. *Оримбетова Н.* «Ҳозирги қорақалпоқ романларида характер масаласи» (саксонинчи йиллар) мавзусидаги филология фанлари номзоди илмий даражасини олиш учун ёзилган диссертацияси. – Нукус. 2001.
7. *Қаниязова Ж.* «Ш.Сейтов романларида характер яратиш маҳорати» («Халқабод» роман тетралогияси мисолида) мавзусидаги филология фанлари фалсафа доктори (phd) илмий даражасини олиш учун ёзилган диссертацияси. – Нукус. 2017.
8. *Нуржанов П.* «Ҳозирги қорақалпоқ романи поэтикаси» Нукус. «Билим» 2008. «Ҳозирги қорақалпоқ романи». – Нукус. «Билим». 2009.
9. *Кулыгина А.Г.* «Поэтика портрета в «Повестях Белкина» А.С.Пушкина». Автореферат диссертации на соискание ученой степени кандидата филологических наук. – Нижний Новгород. 2008.
10. *Каурова Е.М.* «Поэтика портрета в повестях И.С.Тургенева». Автореферат диссертации на соискание ученой степени кандидата филологических наук. – Улан-Удэ. 2010.
11. *Жорникова М.Н.* «Поэтика портрета в русской романтической повести 1830-х гг.». Автореферат диссертации на соискание ученой степени кандидата филологических наук. – Улан-Удэ. 2004.

12. *Гурович Н.М.* «Портрет персонажа в структуре эпического произведения: гротескный и «классический» типы» Автореферат диссертации на соискание ученой степени кандидата филологических наук. – Москва. 2009.

13. *Колосова С.Н.* «Типология и поэтика портрета в русской лирической поэзии». Автореферат диссертации на соискание ученой степени кандидата филологических наук. – Москва. 2012.

14. *Майтанов Б.* Абай: Портрет поэтикаси. – Алма-Ата. 2006.

15. *Матмуратов Қ.* Тербенбес (роман). – Нукус. «Билим». 2004. 336 б.

16. *Старикова Г.В.* Лексика портретных описаний (автореферат к.ф.н). – Ленинград. 1984. 78 с.

17. *Коллектив.* Адабиёт назарияси. Икки жилдлик. II жилд. (Адабий тарихий жараён). – Тошкент, «Фан». 1979. 164 б.

18. *Каримов К.* Ағабий. Тарихий роман (I, II китоблар). – Нукус. «Билим». 2013. 476 б.

19. *Жирмунский В.М.* Народный героический эпос. Сравнительно-исторические очерки. – М.–Л., 1962. 13 с.

20. *Султон Иззат.* Адабиёт назарияси. – Тошкент. «Ўқитувчи». 1986. 202 б.

21. *Ҳотамов Н., Саримсоқов Б.* Адабиётшунослик терминларининг русча-ўзбекча изоҳли луғати. – Тошкент. «Ўқитувчи». 1983. 252 б.

22. *Тимофеев Л.И.* Основы теории литературы. Изд. 3-е, исправленное. – М., 1966. 92 с.

УТРОИТЕЛЬ ЧАСТОТЫ СО СТАБИЛИЗАЦИЕЙ ВЫХОДНОГО НАПРЯЖЕНИЯ

*Н. ХАЛИЛОВ,
ТГТУ, соискатель*

Аннотация. В данной статье рассматриваются результаты экспериментальных исследований утроителя частоты на основе возбуждения и поддержания автопараметрических колебаний с фазорасщеплением и со стабилизацией выходного напряжения.

Ключевые слова: автопараметрические колебания, фазорасщепление, умножитель частоты, ток, частота, сабилизация, нелинейный индуктивный элемент, емкость, входное напряжение, выходное напряжение, нагрузка.

Аннотация. Ушбу мақолада ногизигий электр занжирлариди содир бўладиган бир фазани – уч фазага айлантирувчи автопараметрик тебранишлар асосида кучланиши мўтаъдил бўлган 150 гц частотали (стабилизатор напряжения) курилма яратилган қаратилган тадқиқод натижалари ёритилган.

Таянч сўзлар: автопараметрик тебраниш, ток, частота, фаза 150 гц частотали кучланиши мутаъдилловчи курилма, стабилизатор, кириш кучланиши, чиқиш кучланиши, ногизигий ферромагнит элемент, феррорезонанс занжири, консенсатор.

Annotation. This article discusses the results of experimental studies of frequency triplers based on the excitation and maintenance of auto parametric oscillations with phase splitting a with stabilization of the output voltage.

Key words: auto parametric oscillation, phase splitting, Frequency multiplier, current, frequence, stabilization, nonlinear inductive element, capacity, input voltage, output voltage, stresses.

Ферромагнитные умножители частоты, в общем случае состоящие из нелинейного индуктивного элемента и конденсатора, в последнее время находят широкое и разнообразное применение. Эти умножители частоты значительно надежнее, чем электро-магнитные или все другие умножители, имеют хорошую форму кривой выходного напряжения близкой к синусу-



соидальной, жесткую внешнюю характеристику. Недостатком ферромагнитных умножителей частоты по сравнению с полупроводниковыми является то, что в них невозможно плавно изменять выходную частоту. Они неприменимы для плавного регулирования, например, скорости электродвигателей. Но в тех случаях, когда требуется неизменная выходная частота, ферромагнитные умножители по ряду показателей обычно превосходят современные полупроводниковые умножители. Как известно, умножение частоты теоретически возможно, если величина магнитной индукции достигает значений, лежащих на нелинейных участках кривой намагничивания. Степень необходимого насыщения сердечника зависит от кратности умножения частоты и тем больше, чем выше кратность умножения. Умножение частоты во всех ферромагнитных умножителях основано на искажении электрических синусоидальных колебаний частоты питания f , которые осуществляются в их трансформаторах или дросселях с насыщенными сердечниками / 1 /. Как известно, кривая намагничивания магнитной индукции при насыщении железа имеет характерную трапециобразную форму и ее можно разложить в ряд с нечетными гармониками:

$$B_1(t) = B_{1m} \text{Cos} \omega t - B_{3m} \text{Cos} 3 \omega t - B_{5m} \text{Cos} 5 \omega t + \dots$$

Кривая напряженности магнитного поля имеет при этом характерный пикообразный вид не может быть разложена в ряд с нечетными гармониками. Умножители частоты в четное число раз нуждаются в поляризации сердечников постоянным магнитным полем. Эта поляризация осуществляется специальными обмотками подмагничивания постоянным током, постоянным магнитом или использованием эффекта самопроизвольного возбуждения постоянного магнитного поля в ферромагнитных средах при наложении колебаний с частотами, отношение которых друг к другу равно четному числу / 5 /. Необходимость поляризации сердечников умножителей частоты в четное число раз объясняется тем, что искажение синусоидального входного колебания в двух следующих друг за другом полупериодах должно быть неодинаковым. В противном случае четные гармонические составляющие не появляются / 3 /. Следовательно, $H(t)$ можно разложить в ряд с четными и нечетными гармониками

$$H(t) = H_{1m} \text{Cos} \omega t + H_{2m} \text{Cos} 2 \omega t + H_{3m} \text{Cos} 3 \omega t.$$

Ферромагнитные насыщенные элементы умножителей частоты слу-

жат не только для возбуждения колебания повышенной частоты, но являются и единственным элементом умножителей, которые преобразуют энергию колебаний входной частоты, в энергию колебаний выходной частоты. Другие элементы умножителей являются линейными элементами и в преобразовании энергии не принимают участия. В нелинейном элементе средняя мощность P_{cp} не равна нулю и зависит от амплитуды других гармоник. Для того, чтобы иметь возможность получить картину распределения токов и напряжений какой-либо частоты в отдельных ветвях умножителя, следует заменить каждый его нелинейный элемент синусоидальной Э. Д. С. только соответствующей частоты и закоротить входные зажимы умножителя / 5 /. В умножителях частоты с кратностью умножения более трех приходится однофазную систему напряжений питающей сети, преобразовать в соответствующую « m » фазную. Как известно, такое преобразование осуществляется синусной первичной обмоткой, или автопараметрическим способом. Стабилизация выходного напряжения ферромагнитных умножителей осуществляется параметрическим / 5 / либо компенсационным способом / 2 /.

При таком способе практически удается устранить колебания выходного напряжения, вызываемого изменениями только одного какого-либо параметра, например, амплитуды входного напряжения, колебаниями нагрузки, колебанием частоты сети и другими факторами. При параметрическом способе стабилизации стремятся стабилизировать входное напряжение умножителя, т.к. при этом стабилизируется не только выходное напряжение, но и электромагнитный режим в умножителях. Еще применяется для стабилизации выходного напряжения утроитель балластных линейных дросселей, который включается в первичную цепь. Такой способ стабилизации широко применяется для различных умножителей.

Недостаток его состоит в том, что внешние характеристики такого умножителя мягче чем при отсутствии дросселей. Кроме названных применяется также компенсационный метод стабилизации выходного напряжения умножителей / 3 /.

В отличие от существующих, рассматриваемый в этой главе утроитель частоты, имеет стабилизированное выходное напряжение при работе на различных нагрузках (активной, активно-индуктивный, активно-индуктивно-ёмкостной). Предлагаемая схема феррорезонансного стабилизатора с частотой m -раз ($m = 3$) состоит из трех нелинейных дросселей насыщения, первичные обмотки которых соединены в звезду через про-



межуточные емкости C_1, C_2, C_3 (рис. 1). Вторичные его обмотки соединены согласно и последовательно и образуют выходной контур утроителя. При определенном входном напряжении и при определенных значениях емкостей в цепи возбуждаются автопараметрические колебания на частоте источника питания. Выделение колебаний основано на умноженной частоте основано на том, что сначала однофазное напряжение преобразовывается в трехфазную систему несинусоидальных напряжений или токов, которые образуют нулевую последовательность, совпадая по фазе. При сложении всех несинусоидальных напряжений или токов, колебания частот, кратными образуют нулевую последовательность, совпадая по фазе. При суммировании всех несинусоидальных напряжений или токов фазной системы их гармонические составляющие не кратные трем взаимно уничтожаются, в кратные трем арифметически складываются. Суммирование напряжений как и в других ферромагнитных умножителях осуществляется путем последовательного соединения вторичных обмоток – соединением в открытый треугольник. Нагрузка присоединяется к свободным зажимам треугольника /1', 2'/. Напряжение на зажимах /1', 2'/, то есть утроенной частоте остается стабильным, при изменении входного напряжения нагрузки. Стабилизация в рассматриваемом умножителе достигается за счет возбуждения АПК при этом отношение накопленной энергии к частоте колебаний $\mathcal{E}/V = const$ остается постоянной. В зоне возбуждения феррорезонансных колебаний процесс в умножителе определяется накопленной в системе энергией. При таком режиме практически устраняются изменения выходного напряжения от изменения амплитуды входного сигнала. При изменении входного напряжения от 140 в до 222 в, напряжение на выходе оставался постоянным, равным 133 в (рис. 2, кривая 3, нагрузка чисто активная). Там же показана зависимость изменения $U_{вых} = f(U_{вх})$ для режима холостого хода (кривая 1) и при различных нагрузках (кривая 2, 3, 4).

Из графика видно, что при изменении характера нагрузки увеличивает амплитуда выходного напряжения, при этом зона возбуждения колебаний на частоте $3f$ сдвигается примерно на + 30 в. Амплитуда напряжения на частоте $3f$ не изменяется в широком диапазоне регулирования входного напряжения независимо от характера нагрузки. На рис. 2 представлена зависимость $U_{вых} = f(U_{вх})$ при зоне стабилизированного напряжения сдвигается вправо при увеличении «С». Амплитуда выходного сигнала при изменении ёмкости «С» от 20 до 80 мкф при $U_{вх} = 200$ в возрастает (рис. 3) до



Рис.1



Рис.2

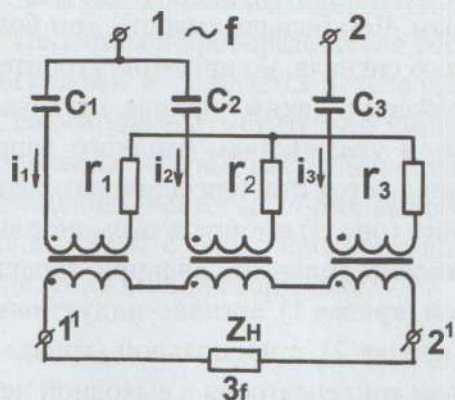

Рис.3

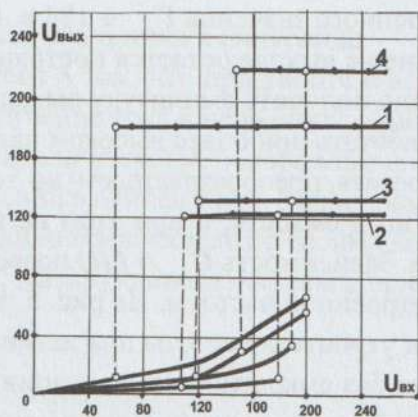

Рис.4

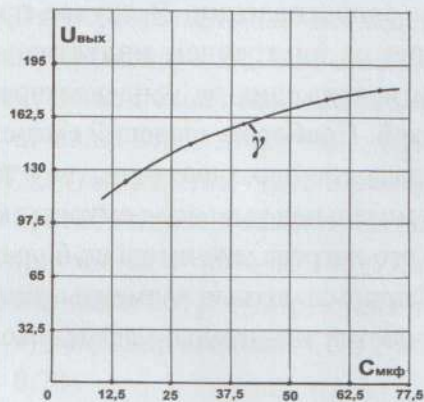

Рис.5

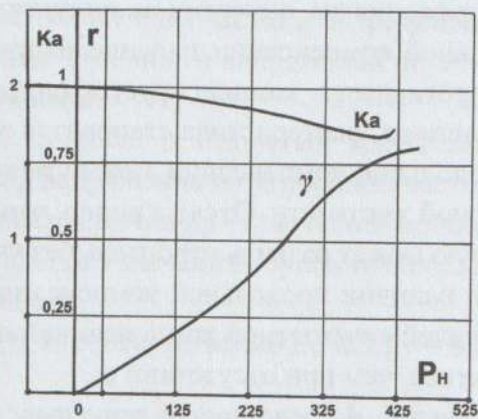

Рис.6

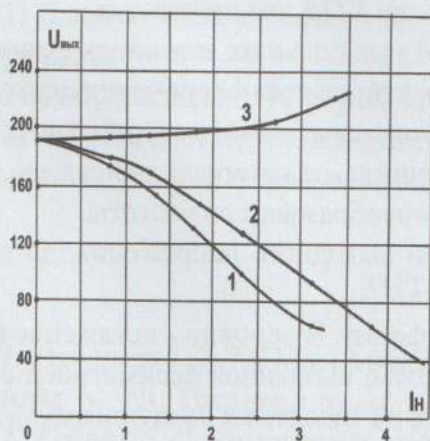

определенного значения $U_{\text{вых}} = 184$ в. При дальнейшем увеличении $U_{\text{вх}}$, напряжение на выходе остается постоянным. Чем больше емкость, тем больше можно получить амплитуду выходного сигнала, но при этом утроитель будет работать при более высоком напряжении. Таким образом, мы можем регулировать преобразователем не только увеличением входного напряжения, но и емкость, и при этом не нарушается стабилизация выходного сигнала. Зависимость $U_{\text{вых}} = f(c)$ позволяет (рис. 3) выбирать выходное значение утроенной частоты. На рис. 5 показаны типичные внешние характеристики утроителя частоты при активной (кривая 1), активно-индуктивной нагрузке без емкостной компенсации (кривая 2), с продольной (кривая 3) емкостной компенсацией. При отсутствии конденсаторов в выходной цепи напряжение плавно уменьшается с ростом тока нагрузки в виду падения напряжения на внутреннем индуктивном сопротивлении. В случае продольной компенсации падение напряжения на внутреннем индуктивном сопротивлении компенсируется падением напряжения на конденсаторе и внешняя характеристика становится жесткой. Подбором значений емкости продольной компенсации можно получить внешнюю характеристику желаемой жесткости. Отсюда видно, что максимальная выходная емкость, которую может развить утроитель без учета его нагрева, значительно больше при наличии продольной компенсации. Ферромагнитные элементы умножителей с емкостной компенсацией получаются значительно легче и компактнее, чем при отсутствии ее.

На рис. 4 представлена зависимость коэффициента полезного действия от мощности преобразователя $\eta = f(P_{\text{н}})$ для различных значений емкости. Откуда видно, что с увеличением мощности **КПД** увеличивается.

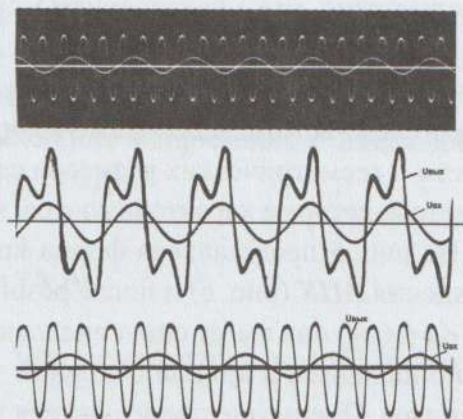
Преобразователь имеет большой **КПД** при больших значениях емкости $C_1 = C_2 = C_3$ первичного контура. При проектировании ферромагнитных умножителей частоты необходимо выбрать определенный электромагнитный режим и геометрических размеров сердечника, от которого зависят все параметры, которые характеризуются, как преобразователь частоты.

На рис. 5 представлена форма кривой выходного напряжения, до возбуждения **АПК** (рис. 6) и после резонанса.

Ка видно она имеет синусоидальную форму. В основном искажение вызвано наличием в кривой основной частоты, вызванной асимметрией сердечников. Преимущества утроителя частоты сводятся к следующему:

1. большой коэффициент стабилизации;
2. широкая область регулирования выходного напряжения;

3. форма кривой выходного напряжения близка к синусоиде.

Недостаток преобразователя состоит в том, что при работе в нагрузочном режиме наблюдается резкое увеличение тока в первичной обмотке.

Необходимо отметить, что умножители частоты, основанные на преобразовании m -фазной системы напряжений в однофазную, с одновременным умножением частоты в n -раз, как правило превосходят по своим свойствам умножителей с однофазным входом, базирующихся на иных принципах выделения высших гармоник.

ВЫВОДЫ

Экспериментальные исследования утроителя частоты и результаты опытной эксплуатации со стабилизацией выходного напряжения показали следующие положительные свойства схемы:

а) включение вторичных обмоток согласно в открытый треугольник О.Т.С.Н. можно получить стабилизатор напряжения на утроенной частоте;

б) стабилизация симметрии выходных величин при изменении мощности приемника от 40% до 140% номинального значения осуществляется автоматически без регулирующих устройств;

в) довольно высокий $\cos \gamma$ и к. п. д. r (соответственно по $\cos \gamma = 0,87$, $r = 0,78$).

Анализом экспериментальных и технико-экономических показателей установлен ряд положительных свойств разработанного утроителя частоты.

1) Высокая стабилизация и широкая область регулирования выходного напряжения.

2) Синусоидальность формы кривой выходного напряжения.

3) Возможность регулирования выходного напряжения с изменением величины емкостей феррорезонансного контура.

ЛИТЕРАТУРА

1. Романский Л.Л. Статистические электромагнитные преобразователи частоты. М.—Л., Госэнергоиздат, 1959 г.

2. Гейгер В.А. Умножитель частоты обеспечивающий стабильные направления питания 420 гц. Электроника (русский перевод). Издательство «Энергия». № 18. 1963 г.



3. *Зайцев И.А.* Автопараметрические возбуждения колебаний в цепи с железом и конденсаторами. Труды ЛПИ, раздел Электротехники. № 3, 1948 г.

4. *Каменков Г.В.* Устойчивость и колебания нелинейных систем. Издательство «Наука». М. 1972 г.

5. *Бамдас А.М., Кулинич В.А., Шапиро С.В.* Статистические электромагнитные преобразователи частоты и числа фаз. М.–Л., Госэнергоиздат, 1961 г.

6. *Johnson L.Y., Rauchse.* Magnetic Frequency Multipliers, Trans ATEE. Communications and Electronics 1954. № 73, ptt № 15.

7. *Клюнин А.Ф., Титов В.Н.* Статистические утроители частоты тока для питания обмоток электромагнита бетатрона. Известия ВУЗов, «Электромеханика», 1957 г.

АЖДОДЛАР МЕРОСИ – БЕБАҲО ХАЗИНА

Набижон ҲАҚҚУЛОВ,

Самарқанд давлат чет тиллар институти таянч докторанти

Аннотация. Мақолада маърифатпарвар олим Сиддиқий-Ажзийнинг илмий-ижодий фаолиятида маориф, таълим, халқлар ўртасида дўстлик, миллатлараро тотувлик, ўзаро ҳамкорликни тарғиб масалалари тадқиқ қилинган. Бу соҳада унинг бой меросидан унумли фойдаланиш масалалари баён қилинган.

Калит сўзлар: жадид, маориф, мактаб, тарбия, дўстлик, миллатлараро тотувлик, ўзаро ҳамкорлик, умуминсоний кадриятлар.

Аннотация. В статье рассматривается научная и творческая деятельность ученого и просветителя Сиддикий-Ажзийя. Он поднимал вопросы, касающиеся процесса воспитания и обучения, а также дружественных отношений между народами и межнационального согласия. В этой работе освещается вопрос об эффективном использовании его богатого наследия.

Ключевые слова: джадид, образование, школа, воспитание, дружба, межнациональное согласие, взаимное сотрудничество, общечеловеческие ценности.

Тарих сабоқлари асосида бунёд этилаётган бугунги кунимиз келажак тараққиётимиз учун замин вазифасини ўтайди. Шу боис ўзлигини тикламоққа азм қилган ҳар бир миллат бу йўлда ўзига хосликни, мустақил ривожланиш йўлини танлайди. Бу йўлда ажодлар ҳаёт тажрибаси, билим ва тафаккури, яратган моддий ва маънавий бойликлари миллат ва жамият тараққиёти учун ишончли ва мустаҳкам таянч бўлиб хизмат қилади.

Мустақиллик туфайли ўтмиш маданий-маънавий кадриятларимиз қайта тикланмоқдаки, бу ажодларимизнинг юксак ижтимоий-фалсафий фикр, тафаккур даражасига эга бўлганликларини кўрсатади.

Илмий тадқиқотлар олдига қўйилган долзарб муаммолар орасида XIX аср охири – XX аср бошларидаги собиқ Иттифоқ даврида энг кўп сохталаштириб кўрсатилган тарихий жараёнларнинг ишончли манзарасини

тиклаш принципиал аҳамиятга эга. Хусусан, мустамлака Туркистон халкларининг миллий ўзлигини англашига жуда катта таъсир кўрсатган жадидлар ҳаракати масалаларини холис ўрганиш зарурияти қаттиқ талаб қилинади.

Мамлакатимиз ҳудудида яшаб ўтган мутафаккирларнинг илмий меросини чуқур ўрганиш ва тарғиб этиш, ёш авлодни аждодларимизнинг эзгу анъаналари руҳида тарбиялаш бўйича ислоҳотлар изчил давом эттирилмоқда. Маънавий-маърифий соҳадаги ислоҳотлар самарасини ошириш зарурати бу йўналишдаги фаолиятни сифат жиҳатдан янги босқичга кўтаришни талаб қилмоқда. Қайсики, *«Биз аждодларимизнинг донишмандлик анъаналарига амал қилиб, уларнинг гоёларини англаган ҳолда, қатъий ислоҳотларни амалга оширмоқдамиз, мамлакатимизнинг янги қиёфасини шакллантириши йўлидан бормоқдамиз»*¹.

Бугунги кунда ўтмиш тарихимизни янгича тафаккур билан оқилона ўрганиш, бой маданий меросимизни давр талаби руҳида холисона таҳлил қилиб, ижодий бойитган ҳолда келажак авлодларга етказиб бериш, ёшларимизни ана шу меросга ҳурмат ва эътибор руҳида тарбиялаб, уларни инсонпарварлик, ватанпарварлик ва миллий ғурур руҳида тарбиялаш долзарб муаммолардан биридир.

Жадидлар жамиятдаги идора усулини, қадимчиликка асосланган диний мактаблар ва мадрасалардаги ўқитиш ва тарбиялаш тизимини танқид қилиб, янги усулдаги мактабларда дунёвий фанларни ўқитиб, Ғарб ва Шарқ давлатлари билан ўзаро алоқалар ўрнатиб, мустамлакачиликка қарши чиқиб, янгича тарихий-ижтимоий муҳитни вужудга келтирган эдилар. Шундай шароитда улар миллат равнақи, мустақиллиги, истиқлоли учун кураш олиб бордилар.

Ўзбекистон Республикаси Президенти Шавкат Мирзиёевнинг 2020 йил 24 январдаги Олий Мажлисга Мурожаатномасидаги куйидаги фикрлари бу борадаги тадқиқотчиларга ва изланишларга қаратилган ўзига хос чақириқдир: *«Биз жадидчилик ҳаракати, маърифатпарвар боболаримиз меросини чуқур ўрганишимиз керак. Биз маънавий хазинани қанча кўп ўргансак, бугунги кунда ҳам бизни ташвишга солаётган жуда кўп саволларга жавоб топамиз. Бу бебаҳо бойликни қанча фаол тарғиб этсак, халқимиз, айниқса, ёшларимиз бугунги тинч ва эркин ҳаётининг қадрини англаб етади»*².

¹ Мирзиёев Ш.М. 2017. 184-б.

² Ўзбекистон Республикаси Президенти Шавкат Мирзиёевнинг Олий Мажлисга Мурожаатномаси. (Электрон манба). URL <https://uza.uz/oz/politics/zbekiston-respublikasi-prezidenti-shavkat-mirziyeevning-oliy-25-01-2020> (мурожаат қилинган кун: 25.01.2020).

Шу маънода таъкидлашимиз керакки, XX аср бошларидаги миллий тараққийпарвар-жадидчилик ҳаракати вакилларида бири Сиддиқий-Ажзий ўзининг инсоний фазилатлари, илмий салоҳияти билан мустақиллик йўлида эзгу мақсадларимиз ифодаси ҳамда таянчи бўлган баркамол авлод тарбиясига ибрат мактаби бўлади. Сиддиқий-Ажзийнинг маърифатпарварлик ғоялари контексти орқали жадидларнинг ёшларни тарбиялашда, таълимдан фойдаланишдаги ёш авлодни ишлаб чиқаришда ва Туркистон жамиятининг маданий ҳаётида фаол қатнашишга жалб қилишдаги ташкилотчилик ролини аниқлаб бериш муҳим аҳамият касб этади. Қайсики, жадид боболаримизнинг маърифатпарварлик ғояларини тарихий-фалсафий нуқтаи назардан тадқиқ этиш орқали уларнинг миллий тикланиш ва ёшлар тарбиясидаги маънавий-маърифий ва ижтимоий-фалсафий ўрнини асослаб беришимиз айтиш мумкин.

Саидахмад Ҳасанхўжа ўғли Сиддиқий-Ажзий 1864 йилда Самарқанд вилоятининг Жомбой тумани Ҳалвойи қишлоғида хунарманд оиласида таваллуд топган. Дастлаб оиласида, кейинчалик Самарқанд ва Бухоро мадрасаларидан бирида ўқишни давом эттиради. Аммо тирикчилик шароитининг оғир бўлганлиги туфайли ўқишни ташлаган ва ота касби бўлган тўқимачилик билан шуғулланган эди. У киши ҳақида ўтган асрнинг 20-йиллар адабий танқидчилиги тарихида ўзига хос мавқега эга бўлган мунаққид Вадуд Маҳмуд куйидагича ёзади: «Буюк бир истеъдодга эга бўлғонидан кўб санъатларнинг устосидир. Бошлаб Сиддиқий яхши бир техникдир. Соат ва турли мошинларни тузатмоқ ишига моҳирдир. Яхши тўқувчи ва тикувчидир, кўб йиллар бу санъат ила яшағондир. Мусиқа билан ҳам анча шуғуллангандир. Ўз тилидан бошқа араб, форс, рус тилларини биладир. Форсча шеърлари форс адабиёти билан яхши таниш эканига шохиддир. Араб ва рус адабиётлари билан ҳам анча ошнодир. Сўнгги йилларгача Самарқанд газит ва журналларида босилгон шеър ва мақолалари кўбдир»¹.

Бундан кўриниб турибдики, Сиддиқий-Ажзий ўз даврининг етук билимдони, XX асрнинг забардаст ижодкорларидан бири бўлган.

Ажзий Самарқанд яқинидаги Ҳалвойи қишлоғида 1903 йилда отасидан қолган боғни сотиб, пишиқ ғиштдан Оврупо усулида махсус мактаб учун бино қурдирди. Бу жадид педагоглари томонидан очилган мактаб учун биринчи оврупоча бино эди. Ўша пайтда мактабнинг довуғи нафақат Ҳалвойи қишлоғига ёки Самарқанд вилоятига, балки бутун Туркистон ўлкасига ёйилган. Мактабни кўргани, ундан ўртак олгани узоқ-яқин жойлар-

¹ Вадуд М. 2007. 35-б.



дан муаллимлар кела бошлаганлар. Мактабнинг ҳаммани ҳайратга солган яна бир хусусияти шунда эдики, синфда ўзбек, тожик болалари билан бирга рус болалари ҳам ўқиган. Рус тилини ўқитиш ҳам яхши йўлга қўйилган эди. Бу ҳақда жадидчилик ҳаракатининг етук тадқиқотчиси Б. Қосимов қуйидагиларни ёзади: «Туркистоннинг турли-туман жойларидан бу мактабни кўргани кела бошладилар. Ёруғ, баҳаво хона. Бўйра ўрнидаги парталар, дарсларнинг муайян тартиб-дастур билан олиб борилиш, умумий, миллий, жуғрофия, тарих, ҳисоб, хандаса, табиийёт ўқитилиши, харита, курраи арз (глобус) каби кўргазмали қуроллардан кенг фойдаланиш кўпчиликини ҳайратга солди. Энг қизиғи, дарсларнинг асосий қисми рус тилини ўрганишга қаратилган, муллаваччалар орасида руслар ҳам бўлиб, ўзбеклар ва тожиклар билан ёнма-ён ўтириб таҳсил олишади»¹.

Маърифатпарвар олим кейинги бутун ҳаётини ана шу муқаддас ишга сарф этди. Ўзи очган мактабда табиий фанлар, араб ҳамда рус тилларидан сабоқ берди, дарсликлар тузди. Қуйида унинг «Миръоти ибрат» достонида келтирилган фикри гувоҳ беради:

Таҳсил ўла рус мактабинда,

Анвои фунун анинг тилинда.

Таълими зироат-у тижорат.

Билгунг ясамоқ одати олот,

Илми ҳама ихтире-ю ҳикмат,

Мошин ила ғирмофону соат.

Вопур, шинандафуру телефон,

Ҳам ҳикмоту тилғрофу болун.

Ҳар чоққи, лисони чўх билурсен

Дунёда азизроқ ўлурсен,

Ким давлатининг лисонин билмаз

Таъсиф сўнгинда суд қилмаз².

Ажзий миллий уйғониш даврининг барча шоирлари сингари кенг омманга маърифатга бошлаш, ўз ҳақ-ҳуқуқларини англашга ўргатишни адабиётнинг бош мавзуси деб билди, унга ўз ҳаётини бағишлади:

То ба кай гўш пунбаи ғафлат ниҳем сахт,

То чанд чашми ибрати худро кунем кўр.

Бошем то кадом дам аз маърифат берун

Гардем то кадомки, аз илм бе ҳузур...

Нўшем токай оби жаҳолат зи баҳри шўр.

¹ Қосимов Б. 1994. 51-б.

² Фаттаев М. 1986. 31-б.

Яъни:

Қачонгача кулоқларимизга ғафлат пахтасини тикиб,
Ибрат кўзларимизни кўр қилаверамиз!
Маърифат нурларидан баҳра ололмай,
Қачонгача илмдан хабарсиз қолаверамиз?!
Шўр денгиздан тоқай жаҳолат сувини ичамиз?!¹

Сиддиқий-Ажзийнинг аҳолини маърифатли қилиш борасидаги ҳаракати, ўзбек ва тожик миллатига мансуб кишилар билан бир қаторда, ўзга миллат вакиллариغا нисбатан олиб борган бағрикенглик фаолияти осонликча юз бермади. Кўплаб мутаассиблар томонидан бу фаолият таъқиб остига олинди. Бунга 1914 йилда «Туркистон вилояти газети»да қуйидаги маълумот чоп этилган: «3 январ жумъа 1914 йил. Улуғбек мадрасаси ичидаги жомъеда 5–6 минг мусулмония хузурида муаззин тарафиндан жадидчиларни ва русча ўқитмокқа тарғиб қиладургонларни кофирлиги ва ҳар ким боласини усули жадидга берса, ўзи кофир, хотини талоқ бўлишини форсий тил ила узун ва баланд бир нутқ ила халойиқга билдирубдир ва ҳам аларни кофир, ўрус ва ҳамда кофир ва ўрус билғувчи деб эълон қилибдур». Гап асосан Ҳалвойидаги Сиддиқий-Ажзий мактаби билан Ражабаминдаги Абдулқодир Шакурый мактаблари ҳақида гап кетган эди².

Сиддиқий-Ажзий айниқса Самарқанд минтақасида кўп миллатли аҳоли орасида дўстлик муҳитини мустаҳкамлаш, умуминсоний қадриятларга ҳурмат руҳида бўлиш лозимлигини тарғиб қилади.

Шуни ҳам таъкидлашимиз жоизки, Сиддиқий-Ажзийнинг жамиятда миллатлараро ҳамжиҳатлик ва бағрикенгликни таъминлашга қаратилган саъй-ҳаракати изсиз кетган эмас. Ўз вақтида Туркистон жадидларининг ғоявий етакчиси Бехбудий Ажзийга «Ойина» журнали орқали ўзини ҳимоя қилишга имконият беради.

Жумладан:

Аз ҳақиғўйи забон кашидан куфр аст,

То жон дорам, каломи Ҳақ меҳонам.

(Маъноси:

Ҳақиқатни сўзлаш куфр бўладиган бўлса,

Токи жоним бор экан, ҳақиқатни айтаман.)

Ёки

¹ Фаттаев М. 1986. 31-б.

² Қосимов Б. 1994. 53-б.



Ҳақ сўйлаян инсонлари такфир (кофир) эдажаклар,
Имонли мусумонларинга «шукр» Худоё.

Шу каби чиқишлари билан ўзининг ҳаёт тажрибаси, билим ва тафак-
кури орқали мамлакат ва миллат олдидаги масъулиятини тўғри ҳис этган.

Сиддиқий-Ажзийнинг замондоши, ўз даврининг кўзга кўринган тан-
қидчиси Вадуд Маҳмуднинг таъбири билан айтганда, «Бизнинг Ажзий
ҳам шу замирдандир. Унинг учун турк, форс, араб, ҳинд миллати йўқ-
дир. Буларнинг мусулмон бўлган қисми ҳаммаси бир миллатдир. Бу фикр
мусулмонлар орасида асосан эскидир. Ислом дини, ҳақиқатан, шу қадар
таъсир эткандирки, уруғ, насл эътибори ила келган айирмалардин айирма-
си остида сўнуб, эътибордин тушгандир. Араб қонининг бошқа «ислом»
миллатлари қониға кўб кўшилиши ҳам бунга кўб ёрдам қилгандир. Ҳозир
ҳам халқдан «кимсан» деб сўралса, «мусулмон» деган жавоб олинади. Бир
миллатнинг бу тарзи тараққийси Ажзийнинг ўз даврининг кишиси экани-
ни кўрсатадир»¹.

Таниқли мунаққид Вадуд Маҳмуд ўз фикрини давом эттириб, «Ажзий
Шарқ шеърий шаклига ўз ижтимоий-адабий қарашларини олиб кирганли-
гини, шу орқали миллатни илм-маърифатга, ўзлигини англашга, хуллас,
маънавий юксалишга ундаган»², деган фикрлари диққатга сазовордир.

Сиддиқий-Ажзийнинг умумий бирликка эришиш, миллатни такомил-
лаштириш ва исломни ривожлантириш, ўқиш ва мактаб-маориф соҳасини
ислоҳ қилиш, илм ва ҳунарни ўрганиш, иқтисодий ва маънавий аҳволни
яхшилаш тўғрисидаги фикрлари Вадуд Маҳмуднинг эътиборини тортди ва
бу фикрлар ўз даврида илғор фикрлашнинг намунаси, деб эътироф этилди.

Хулоса қилиб айтганда, Ажзий адабий ва ижтимоий-маънавий меро-
си билан халқни дунёнинг илғор маданиятини ўрганишга очикдан-очик
даъват этган жаҳид зиёлиларидан бири бўлган. У замонавий Европа ма-
данияти, илм-фан ва технологиясининг тарғиботчиси сифатида замонавий
мактаблар ва янги матбуотни кенгайтириш зарурлигини тарғиб қилган.
Сиддиқийнинг илмий-адабий мероси унинг замондошлари меросидан кат-
тароқдир. Унинг 2612 байт нашр этилган шеърларида халқни илм-фан ва
маърифатга даъват этиш масаласи асосий роль ўйнайди. Ажзийнинг ижоди
юкори кўтаринкилик, иродалилик ва маърифатлилик руҳида бўлиб, умид-
сизликка унинг шеърлятида ўрин йўқ.

¹ Вадуд М. 2007. 42-б.

² Вадуд М. 2007. 36-б.

Асар номи	Тожиқ-форсча	Туркий-ўзбекча	Арабча	Жами
Мирьоти ибрат	372	–	–	372
«Арвоҳи-аржуман» ёки «Илҳом-ул-Рух»	332	–	–	332
«Донолик хазинаси» ёки «Замонавий форс адабиёти»	346	47	3	396
«Айн-ул-Адаб» ёки «Замонавий турк адабиёти»	48	315	23	496
«Мироти Ибрат» нинг таржимаси	42	454	–	496
Инқилобгача бўлган газета ва журналларда нашр этилган шеърлар	127	389	–	516
«Мулло Мушфиқи» журналида нашр этилган шеърлар	114	–	–	114
Жами	1381	1205	26	2612

Хулоса қилиб айтиш керакки, халқ ишончи ва эътиқодини мустаҳкамлаш йўлида биз тараққиётимизнинг миллий уйғониш босқичи ҳисобланмиш маърифатпарварлик-жадидчилик ҳаракатининг йирик намояндаси бўлмиш Сиддикий-Ажзийнинг ижтимоий-фалсафий тафаккур меросининг замонавий цивилизация ривожига ўрни ва аҳамияти, мустақиллик тафаккурини шакллантириш, дунёга янгича ёндошув, теран ақл ва тафаккур кучи билан воқеа ва ҳодисаларни баҳолай оладиган, масъулият ҳиссини чуқур англаб, лоқайдлик ва бефарқликка қарши тура оладиган ёшлар тарбиясида муҳим омиллардан бири эканлигини таъкидлаш керак.

Ушбу йўналишда олиб борилаётган тадқиқот ишларимиз самараси сифатида қуйидагиларга эришиш мумкин бўлади:

– минтақада ХХ аср бошларида миллий уйғониш даврининг ижтимоий-иқтисодий, ғоявий, маънавий-ахлоқий заминлари тўғрисидаги илмий билимлар, хулосалар мустаҳкамланади;

– Сиддикий-Ажзийнинг маърифатпарварлик, жадидчилик ҳаракатида тутган ўрни аниқланади;

– ҳозирги замон илм-фани, маданияти ривожига маърифатпарвар Сиддикий-Ажзийнинг маърифий-жадидчилик фаолияти ва унинг ижтимоий-фалсафий меросининг мавқеи ва ҳиссаси белгиланади;

– мустақиллик йилларида мамлакатимизда амалга оширилаётган кенг кўламли ислохотларда Сиддиқий-Ажзийнинг тарихий-маърифий меросининг аҳамияти ўрганилади;

– маърифатпарвар Сиддиқий-Ажзийнинг тарихий-маърифий мероси, хикматлари ва доно фикрлари баркамол авлод тарбиясида намуна ва ибрат мактаби эканлиги билан белгиланади.

ФЙДАЛАНИЛГАН АДАБИЁТЛАР

1. Ўзбекистон Республикаси Президенти Ш.Мирзиёевнинг Бирлашган Миллатлар Ташкилоти Бош Ассамблеясининг 72-сессиясида сўзлаган нутқи. – Т., «Маънавият», 2017. 184-б.

2. Ўзбекистон Республикаси Президенти Шавкат Мирзиёевнинг Олий Мажлисга Мурожаатномаси. (Электрон манба). URL <https://uza.uz/oz/politics/zbekiston-respublikasi-prezidenti-shavkat-mirziyeevning-oliy-25-01-2020> (мурожаат қилинган кун: 25.01.2020).

3. *Вадуд Маҳмуд*. Танланган асарлар (Нашрга тайёрловчи Баҳодир Каримов). – Т., «Маънавият», 2007. 35-б.

4. *Қосимов Б.* Маслакдошлар: Беҳбудий, Ажзий, Фитрат. – Т., «Шарқ», 1994. 51 б.

5. *Фаттоев М.* Атоқли педагогларимиз. – Т., «Ўқитувчи», 1988. 31-б.

6. *Вадуд Маҳмуд*. Танланган асарлар (Нашрга тайёрловчи Баҳодир Каримов). – Т., «Маънавият», 2007. 42-б.

7. *Вадуд Маҳмуд*. Танланган асарлар (Нашрга тайёрловчи Баҳодир Каримов). – Т., «Маънавият», 2007. 36-б.

РОЛЬ ИСХАКХАНА ИБРАТА В ИССЛЕДОВАНИИ АРХЕОЛОГИЧЕСКИХ ПАМЯТНИКОВ АХСИКЕНТА

Икбола АБДУЛЛАЕВА,

*Наманганский государственный университет,
магистрант*

Аннотация. Ушбу мақолада Ахсикент ёдгорлигини ўрганишда буюк олим Исҳоқхон Ибрatнинг ўрни очиб берилган. Ахсикентнинг Фарғона водийсининг энг қадимги пойтахти эканлиги таърифи берилган. Шунингдек, Ибрatнинг илмий меросида алоҳида ўрин тутадиган тарихий асарлар ва мақолаларидан мисоллар келтирилган, чунки унинг Фарғона тарихи ва қадимий шаҳарлар археологияси бўйича олиб борган тадқиқотлари бугунги кунда ҳам ўз аҳамиятини йўқотмаган.

Калит сўзлар: илмий мерос, Ахсикент, Фарғона водийси, археологик ёдгорлик, ёзма манбалар, казишма ишлари, тадқиқот.

Аннотация. В данной статье рассматривается деятельность великого ученого Исхакхана Ибрата, внесшего большой вклад в дело исследования памятников Ахсикента – старейшей столицы Ферганской долины. Здесь дается описание Ахсикента; приводятся примеры из исторических источников и статей, занимающих особое место в научном наследии Ибрата, так как его исследования по истории Ферганы и археологии древних городов не потеряли своей актуальности и в наши дни.

Ключевые слова: научное наследие, Ахсикент, Ферганская долина, археологический памятник, письменные источники, раскопки, исследование.

Annotation. This article examines the role of the great scientist Iskhakhan Ibrat in the study of the settlement of Akhsikent. The description of Akhsikent as the oldest capital of the Fergana Valley is given. Also, examples are given from historical works and articles that occupy a special place in the scientific heritage of Ibrat, since his studies on the history of Fergana and the archeology of ancient cities have not lost their relevance today.

Key words: scientific heritage, Akhsikent, Fergana Valley, archaeological site, written sources, excavations, research.



Ахсикент – крупнейший археологический памятник Ферганской долины. Город был основан в III веке до нашей эры и был разрушен землетрясением 1621 года. Это была старейшая столица Ферганской долины, а также являлась политическим, культурным, экономическим центром Ферганской долины и одним из главных городов на Великом шелковом пути.

На сохранившейся территории площадью около 90 га насчитывается наличие грунтовых вод. Город имеет удобное расположение в плане обороны. Эти факторы являются отличительными чертами градостроительства Ахсикента. Здесь развивались такие отрасли кустарного производства, как стекольное и оружейное дело, керамика и металлургия. Ахсикент служил столицей Ферганской долины задолго до нашей эры, а также во второй половине VII–X и XV веков.

Археологи раскопали и изучили в Ахсикенте кузнечную мастерскую, остатки бани X–XIII веков, военные казармы, мечеть, оборонительные стены, сооружения подземной оросительной системы, квартал (махаллю) ремесленников, резиденцию правителя – арк, внутренний город – шахристан.

Более 30 ученых Ахсикента внесли свой вклад в дело просвещения и в мировую науку. Наиболее известными среди них были Асируддин Ахсикати, которого называли «Королем поэтов» (XII век), а Абул Касима Махмуда ибн Мухаммада ас-Суфи Ахсикати называли «Обладателем добродетелей» и Абу Рашада Ахсикати – «Обладателем качеств, достойных похвалы». Также известны личности, такие как историк Сайуддин Ахсикат и Сайфиддин Ахсикатий – знаменитый исламский юрист, получивший титул «Совершенный муршид» и Мауляна Пояанда Ахун Ахсикати, удостоенный титула Мукайяд Муджтахид.

Об Ахсикенте писали многие ученые Востока, например, Балазури, аль-Мукаддас, Якут аль-Хамави, ибн Хаукал, ибн Хордадбех и другие, а среди российских и европейских историков и археологов – это Шарль-Эжен де Уйфальви, Н. Веселовский, И. Кастанье, В. Бартольд и другие.

Согласно письменным источникам, город Ахсикат, Ахси или Ахсикент – самый ранний город и древнейшая столица Ферганской долины. Исторические источники утверждают, что в Ахсикенте было пять ворот – это «Буджайр», «Касан», «Мардикуш», «Джоме», «Рохоба». В городе были построены административные здания, арка, оборонительные башни, монетный двор, мечеть, чиллахона, медресе, баня, подземный водопровод, бассейны, рынок; существовал ремесленный район, где изготавливали столовые и текстильные изделия, выполняли резьбу по дереву, действовали

гончарное и кузнечное дело, изготавливали стеклянные изделия, работали кондитерские лавки и др. В ремесленном районе были жилые поселки. В пригороде были раскинуты сады. За городом в районе Ташкургона было кладбище, где хоронили правителей и известных людей. Здесь находилось святилище Лангарбиби (XII век).

В Ахсикенте жили и работали люди, задействованные в области светских и религиозных наук. В деле просвещения имелось направление по методологической юриспруденции; развивались такие отрасли науки, как этика, декламация, астрономия, инженерия, архитектура, математика, химия, геология, минералогия, география, литература, каллиграфия, история и др.

В наше время группа узбекских ученых опубликовала ряд статей и монографий, а также провела конференции по темам, посвященным истории Ахсикента и правлению Умаршейха Мирзы.

Благодаря самоотверженной деятельности ученых в последние годы были предприняты смелые шаги по изучению истории Ахсикента, которая стала широко освещаться для общественности, проводилась работа над грантовыми проектами, были подготовлены телепрограммы. Ученые стали доносить достоверную информацию о древнем городе, построенном нашими предками, рассказывать о столице Ферганы, существовавшей в разные периоды истории Узбекистана.

Был принят Указ Кабинета Министров Республики Узбекистан № 831 от 16 октября 2017 года «О создании мемориального комплекса по охране и изучению объекта археологического наследия «Ахсикент» в Туракурганском районе Наманганской области».

Известно, что в IX–XII веках в Мавероуннахре и в городах Ферганской долины процветала наука. Например, Асируддин Ахсикати являлся знаменитым представителем Ахсикентской школы литературы; Абу Рашад Ахсикати (يتركيبها داسر وبع), его псевдоним «Зул фазойл» (ل افلا وود) – «Обладатель добродетелей», полное имя которого Касмад бин Ахмед аль-Ахмед ибн Ахмад ибн Касим ибн Нуб (وي ادا نب دم) был для своего времени очень талантливым поэтом, ученым и историком. Они также писали хвалебные стихи на арабском языке, посвященные родному Ахсикенту.

В средние века достойное место занимала Ахсикентская школа архитектуры, также действовали школы фикха, керамики и металлургии.

30 сентября 2020 года на торжественной церемонии, посвященной Дню учителей и наставников, Президент Республики Узбекистан

Шавкат Мирзиёев сказал следующие слова: «...“Текущая река и дальше будет течь”», – говорит наш мудрый народ. Сегодня, основываясь на бесценном наследии наших великих предков, у нас есть все основания утверждать, что мы располагаем всеми возможностями для создания нового фонда эпохи Возрождения. Все зависит от того, насколько разумно мы сможем использовать эти возможности». Поэтому очень важно знать и изучать историю нашей страны, а в данном случае, изучая труды историков и ученых, узнавать научные сведения о возникновении профориентационных центров в Ахсикенте периода его расцвета.

Одним из самых известных исследователей Ахсикента был Исхакхан Ибрат, являвшийся узбекским просветителем, историком, лингвистом, поэтом, публицистом, каллиграфом, печатником. Исхакхон Жунайдуллахужа угли Ибрат родился в 1862 году в нынешнем Туракурганском районе Наманганской области. С 1878 по 1886 год он учился в медресе Мухаммада Сиддика Тункотара в Коканде. С 1887 по 1892 год он посетил такие города, как Стамбул, София, Афины, Рим, Кабул и Джидда. С 1892 по 1896 год он жил в индийских городах – в Бомбее и Калькутте. После возвращения на родину он открыл в Туракургане новометодную школу для детей. Он одним из первых создал литографию «Матбааи Исхакя». Ибрат активно участвовал в открытии новых школ, в подготовке преподавателей, в просвещении и образовании женщин. Ибрат составил уникальный «Луғат ситта алсина», состоящий из арабских, персидских, индийских, турецких, узбекских и русских слов. Этот труд в то время имел большое значение в деле просвещения. А в его произведении об истории письменности «Жомеъ ул-хутут» («Сборник писем») представлены сведения и данные о появлении и развитии латинской, греческой, китайской, индийской, арабской письменностей, а также кириллицы. В его научно-исторических произведениях – «Тарихи Фарғона», «Тарихи маданият», «Мезон уз-замон» освещаются периоды истории от образования Кокандского ханства до 30-х годов XX века. Через свои статьи в газетах «Туркистон вилоятининг газетаси», «Садои Туркистон» и «Садои Фарғона» Ибрат пропагандировал науку, просвещение и культуру. Однако этот самоотверженный человек, как и многие патриоты, стал жертвой репрессий в 1937 году.

В научном наследии Ибрата исторические произведения и статьи занимают особое место. Его исследования по древней истории Ферганы и археологии древних городов не потеряли своей актуальности и в наши дни. Он описал собственные исследования руин Ахсикента в своей работе «Исто-

рия Ферганы», напечатанной на страницах газеты «Туркистон вилоятининг газетаси» в 1913 году.

Основываясь на рукописи, в этих работах и статьях Ибрат дал краткий отчет об истории Ахсикента, а также ценную информацию об археологии и структуре памятника Старый Ахси.

Из-за того, что Исхакхан Ибрат стал жертвой репрессий, это послужило причиной и фактом того, что многочисленные ученые были лишены возможности изучать его научное наследие. Это, в свою очередь, привело к неправильной интерпретации некоторых фактов о нашем прошлом и фальсификации исторической правды, которая непосредственно касалась истории Ахсикента. В результате запрета произведений Ибрата и попыток скрывтия их от ученых и общественности в 60-х годах XX века было сформировано новое понятие «Ахсикент периода Темуридов». В результате возникло мнение о том, что Ахсикент был разрушен моголами, а Темурид Умаршейх Мирзо был вынужден построить город – Новый Ахси в 6–8 км к западу от Ахсикента. Однако мы не встречаем никаких сведений об этом ни в одном из исторических источников. Также Исхакхан Ибрат подробно описал в своих работах и статьях, что именно Ахси была столицей Темурида Умаршейха Мирзо, являясь современным Старым Ахси.

После выступления Президента Шавката Мирзиёева на встрече с избирателями в Наманганской области 2 ноября 2016 года началась практическая работа по изучению истории древнего Ахсикента и по увековечению имени ученого Исхакхана Ибрата и передаче его научного и литературного наследия народу.

На этой встрече Президент Узбекистана сказал: «...Знаменитые архитектурные памятники этого региона, такие как Ахсикент, Мунчоктепа, Айритом, Мугтепа, свидетельствуют о развитии в прошлом уникальной цивилизации и богатой культуры в этом регионе... Уместно остановиться на одном из зрелых представителей национального пробуждения, нашем великом предке Ибрате, который пожертвовал своей жизнью ради независимости Родины и народа. Все мы знаем, что этот уникально талантливый человек, который родился и вырос в XIX веке на земле Туракурмана, хорошо знал арабский, персидский, хинди, урду, английский, французский языки... Вам хорошо известно, что его знаменитая работа «История Ферганы» является одним из редких источников по истории нашей страны... Недаром наш великий предок выбрал себе псевдоним Ибрат. Можно с уверенностью сказать, что его самоотверженная жизнь на пути развития Родины и стра-



ны служит реальным примером не только для его современников, но и для всех нас сегодня»¹.

По предложению и инициативе Главы государства в Туракургане был создан музей, открыты парк и школа имени Ибрата. Школа специализирована на преподавании иностранных языков при Наманганском государственном университете. В этой связи были приняты постановления Кабинета Министров Республики Узбекистан от 13 апреля 2017 года «О создании мемориального комплекса имени известного просветителя Исхакхана Ибрата в Туракурганском районе Наманганской области» и от 5 сентября 2017 года «О создании школы-интерната имени Исхакхана Ибрата в Туракурганском районе». Наряду с этим был основан Фонд имени Ибрата.

Было принято Постановление Кабинета Министров Республики Узбекистан №831 от 16 октября 2017 года «О создании мемориального комплекса по охране и изучению объекта археологического наследия «Ахсикент» в Туракурганском районе Наманганской области», а также принято Постановление хокима Наманганской области № 761 от 31 октября 2017 года. Для сохранения этого комплекса и эффективной организации его деятельности под эгидой областной администрации на основании этих постановлений в форме государственного унитарного предприятия было создано Управление по охране и исследованию археологического наследия «Ахсикент». Был поставлен широкий круг задач, таких как освещение истинной истории Ахсикента, превращение этого района в международный туристический центр, изучение жизни и деятельности ученых Ахсикента и доведение их научного и художественного наследия до общественности, выявление реликвий Ахсикента, хранящихся в музеях и библиотеках по всему миру.

Несмотря на то, что Исхакхан Ибрат трудился во многих научных направлениях, его исследования в области истории нашей Родины имеют особое значение. Так, изучение и анализ исследований ученого по истории городов Ферганской долины, в частности истории Ахсикента, важны для решения некоторых неопределенностей и проблем, стоящих сегодня перед исторической наукой.

Ибрат писал о древнем городище Ахсикенте в своих статьях, опубликованных в 1913 году в газете «Туркистон вилоятининг газетаси», а также в своем произведении «История Ферганы». Ибрат как можно шире останав-

¹ Мирзиёев Ш. Буюк келажегимизни мард ва олижаноб халкимиз билан бирга кураимиз. – Тошкент, «Ўзбекистон» НМИУ, 2017. 71–75 б.

ливался на истории, историографии и источниковедении Ахсикента. Особую важность имеют эскизы Ахсикента, выполненные в то время и данные ученого, выдвинутые в статьях на страницах этой газеты.

Выдвигая свои предположения и проводя исследования Ахсикента, Исхакхан Ибрат говорил, что приводит свои мысли о нынешнем памятнике Старый Ахси. Следует отметить, что в его время еще не существовало ненаучного понятия «Новый Ахси», появившееся позднее в науке. Именно поэтому важны сведения Ибрата сегодня.

Ибрат пишет: «В Ферганской области был большой город Ахси или Ахсикат, который был столицей в древние времена. В наши дни хорошо известны расположение и окрестности этого города»¹. Эти слова, приведенные в газете «Туркистон вилоятининг газетаси» от 23 июня 1913 года, еще раз подтверждают слова Захириддина Мухаммада Бабура, написавшего: «...Поселения на северной стороне реки Сайхун: единый Ахси. В книгах приводится как Ахсикат... Поэтому поэта Асириддина называют Асириддин Ахсикатий...»². Эти доводы подтверждают, что Ахси, Ахсикент, Ахсикат – это одно и то же место.

Ученый объявил, что намерен создать книгу по истории города и обратился с просьбой к читателям газеты, чтобы они написали ему известные им факты о городе Ахси, времени его создания, его правителях, об образе жизни его жителей, а также о причинах разрушения города. Он также привел образец того, в каком виде должны были быть предоставлены эти сведения. В качестве примера он приводил сноски из таких произведений Ёкута Хамавия, Бурхана Коте и Бабура, как «Камус аль-Аълам», «Бабурнаме».

Слова Захириддина Мухаммада Бабура, написавшего: «Пару дней спустя я отправился в сторону Ахси и Андижана через перевал Кендырлик. Достигнув Ахсы, я совершил обряд поклонения могиле моего отца»³, еще раз подтверждают факт того, что могила Умаршейха Мирзо находится на территории нынешнего Старого Ахси.

Доводы Ибрата дают возможность разобраться по поводу некоторой путаницы. В «Бабурнаме» два раза приведено название Бандсалур, то есть оно впервые упоминается во время повествования о событиях 1494–1495 годов. В критических ситуациях в Фергане после смерти Умаршейха

¹ *Исҳоқхон тўра Жунайдуллаев. Фарғона областадаги қадимги Ахси шаҳрининг тарихи // Туркистон вилоятининг газети, № 48. 1913. 23 июнь.*

² *Захириддин Мухаммад Бобур. Бобурнома. – Тошкент, Юлдузча, 1989. 8 б.*

³ *Там же. С. 32*





Мирзы, все беки и эмиры объединились вокруг Бабура и устранили угрозы внешних врагов – султана Ахмада Мирзы, Абубакра Дуглата Кашгари, Султана Махмудхана. Последующая деятельность Бабура была в основном направлена на восстановление земель, утраченных в последние годы правления его отца. Также предстояла задача покорить правителей крепостей, которые подрывали целостность страны и, воспользовавшись нестабильной ситуацией, предавали страну и подчинялись другим правителям. После смерти правителя Самарканда Султана Ахмада Мирзы, дяди Бабура, в 899 году по хиджре (18 июля 1494 года) на престол взошел его младший брат Султан Махмуд Мирза. Но и он скончался спустя пять-шесть месяцев. На престол Самарканда сел 18-летний сын Султана Махмуда Мирзы Байсунгур, который был тогда хокимом Бухары. В то время дядя Бабура Султан Махмудхан наступал из Ташкента в Самарканд с большой армией. Как написано в «Бабурнаме», в районе Канбай произошла битва. Султан Махмудхан был побежден, и многочисленная могольская армия была уничтожена. Тем временем в Исфаре Ибрагим Сору, один из беков Умаршейха Мирзы, пошел на предательство и перешел на сторону врагов. Чтобы подавить восстание Ибрагима Сору в конце месяца шабан 900 года (26–28 мая 1495 год) Бабур Мирзо отправился в Исфату, и после 40-дневной осады в месяц шабан крепость Исфара была покорена (5–6 июля 1495 год). После этого Бабур Мирзо отправился в поход, чтобы вернуть себе потерянную Ходжандскую крепость. По прибытию его в Ходжанд, Абдулваххоб, отец хокима крепости Амира Могула, передал крепость Бабуру. В это время Султан Махмудхан находился в крепости Шахрухия. Исфара была взята, и чтобы забыть старые обиды и наладить отношения со своим дядей Бабур Мирзо отправился навестить его. Об этом он пишет: «...Через день или два я направился в сторону Ахсы и Андижана через перевал Кендырлик. Достигнув Ахсы, я совершил обряд поклонения могиле моего отца. Я вышел из Ахсы в час пятничной молитвы и, пройдя дорогой на Бендсалур, вступил в Андижан между вечерней молитвой и молитвой перед сном. Эта дорога, то есть дорога через Бендсалур, тянется девять йигачей»¹. Покорение Исфары совпадает с началом месяца шаваль 900 года хиджры (5–6 июля 1495 год). Учитывая, что Бабур находился в Ходжанде недолго, а затем в Шахрухии у своего дяди в течение 1–2 дней, можем сказать, что он в июле отправился в Ахси через перевал Кандир, а это означает, что Бабур

¹ Захириддин Мухаммад Бобур. Бобурнома. – Тошкент, Юлдузча, 1989. 30–32 б.

Мирзо прибыл в Акси в третьей декаде месяца шаваль, приблизительно 14–24 июля.

Примерно 17 июля 1495 года (тот день приходится на пятницу) во время пятничных молитв он отправился из Акси в Андижан по дороге Бендсалур. В таком случае, если Бабур Мирзо прибыл в Андижан между вечерней и ночной молитвами, сколько времени он потратил бы на дорогу? Если время пятничной молитвы приходится на 13:00 часов, то интервал между вечерней и ночной молитвой – 21:00¹. Значит, он провел в пути 9 часов. Конечно, следует учесть, что время молитв здесь колеблется примерно в 10 минут.

Итак, основываясь на информации из «Бобурнаме», Ибрат пишет, что гробница Умаршейха Мирзы находится в Акси (Старом Акси). Но в некоторых недавних статьях приведена неверная информация о том, что гробница Умаршейха Мирзы находится в каком-то «Янги Акси» или даже в деревне Сафедбулон². Это абсолютно безосновательно и нелогично, и является не более чем преднамеренным грубым искажением исторической правды. Это противоречит сведениям из мемуаров, написанных Бабуrom Мирзо, являвшимся свидетелем событий, а также научным выводам Исхакхана Ибрата. Если бы могила Умаршейха Мирзы была в местах, которые они приводили, то для того, чтобы после посещения могилы его отца добраться до Андижана, потребовалось бы намного больше 9 часов.

Сами сведения, приведенные в первой статье о том, что «...в 890–900 годах по хиджре город Акси некоторое время служил столицей Умаршейху Мирзо из рода Амира Темура и Джанибекхану из рода Шейбанихана, которые правили в этом городе, вносят ясность, что нынешним Старым Акси некоторое время правили и Умаршейх Мирзо и Джанибек. Поэтому ясно, что Умаршейх Мирзо не возводил города «Новый Акси».

С помощью статей Ибрата можно получить представление о единицах измерения того времени. Например, Ибрат называет единицу длины «йигач»³, упоминающуюся в «Бобурнаме», «камнем» (тош). «От стороны Андижана дорога составляет девять йигачей...»⁴. Из этого ясно, что такие единицы измерения, как йигач и таш (камень) имеют одинаковую ценность.

¹ Хижрий – камарий таквим 1439 хижрий (2017–2018 милодий йиллар) учун. – Тошкент, Мовароуннахр, 2017. 28 б.

² Там же.

³ Заҳириддин Муҳаммад Бобур. Бобурнома. – Тошкент, Юлдузча, 1989. 8 б.

⁴ Исҳоқхон тўра Жунайдуллаев. Фарғона областидаги қадимги Акси шаҳрининг тарихи // Туркистон вилоятининг газети, № 48. 1913. 23 июнь.



В своих статьях ученый пишет, что в древние времена дома имели 2–3 этажа, также было написано о наличии построенных бань, медресе, двorcов и подземных водопроводных труб.

Благодаря анализу статей Ибрата появилась возможность внести ясность по вопросам «Старого» и «Нового» Ахси. Ибрат пишет: «В данное время Ахси находится в двух местах, одно из которых называют Старым Ахси, а другое – Новым Ахси. То есть после разрушения Старого Ахси народ возводил новые села и строения на высотах в стороне Касана, образуя Новый Ахси. В данное время двенадцать сел объединены одним селом-рынком Шаханд...»¹.

В заключение хочется сказать, что сегодня одной из важных задач, стоящей перед нашими историками, состоит в том, чтобы глубоко изучалось научное наследие великого ученого и оно было представлено широкой общественности.

ИСПОЛЬЗОВАННАЯ ЛИТЕРАТУРА

1. *Заҳириддин Муҳаммад Бобур*. Бобурнома. – Тошкент, Юлдузча, 1989.
2. *Исҳоқхон тўра Жунайдуллаев*. Фарғона областидаги қадимги Ахси шаҳрининг тарихи // Туркистон вилоятининг газети, № 48. 1913. 23 июнь.
3. *Козоков Т.* Ахси-Фарғона шаҳарларининг онаси. – Тошкент, «Навруз», 2018 йил.
4. *Козоков Т., Рузинов Б., Вохидов А.* Ибрат нигоҳидаги Ахсикент. Научно-популярный трактат. – Тошкент, «Навруз», 2018 йил.
5. *Козоков Т., Рузинов Б., Вохидов А.* Буюкларга бешик бўлган Ахсикент ёхуд Фарғона алломалари. Научно-популярный трактат. Часть I. – Ташкент, «Навруз», 2020 год.
6. *Мирзиёев Ш.* Буюк келажакимизни мард ва олижаноб халқимиз билан қурамыз. – Тошкент, «Ўзбекистон» НМИУ, 2017. 71–75 б.

¹ *Исҳоқхон тўра Жунайдуллаев*. Фарғона областидаги қадимги Ахси шаҳрининг тарихи // Туркистон вилоятининг газети, № 48. 1913. 23 июнь.

ЖАМИЯТНИНГ ТРАНСФОРМАЦИЯСИДА ЁШЛАР АХЛОҚИ

Хуршид МИРЗАҲМЕДОВ,

*Наманган давлат университети
таянч докторанти*

Аннотация. Глобаллашаётган жамият тараққиётининг трансформация жараёни ёшларнинг феъл-атвори, мақсади-мўлжали ва эҳтиёжларида ўзгаришлар ясаши мақолада таҳлил этилган. Муаллиф истеъмолчилик жамиятининг ёшларида адабиёт ва санъат, маданият ва маърифатга бўлган муносабатигаги трансформация кадриятларнинг мазмун-моҳиятига таъсирининг таҳлили, уларнинг ахлоқини анъанавийликдан замонавийликка ўтишини социологик тадқиқини ўтказган.

Калит сўзлар: Ёшлар, глобаллашув, кадриятлар, трансформация, таълим-тарбия.

Аннотация. В статье рассматриваются перемены социального настроения, поведения и целевых ориентиров, происходящие в процессе трансформации и развития общества в эпоху глобализации. Автор стремился проанализировать воздействие просвещения и культуры, литературы и искусства на трансформационные процессы и на социальные ценности потребительского общества. В работе кратко излагается проведенное социологическое исследование, связанное с процессом нравственного перехода от традиционных ценностей к современным.

Ключевые слова: молодежь, глобализация, духовные ценности, трансформация, образование и воспитание.

Abstract. The article deals with changes in social attitudes, behaviors and targets in the processes of transformation and development of a globalizing society. The author analyzes the impact of education and culture, literature and art of transformational processes on the social values of consumer society, and conducts a sociological study of the moral transition from traditional to modern.

Key words: Youth, globalization, values, transformation, education and upbringing.

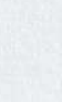

Бугун дунёни ларзага солган офат – пандемия даврида юз берган иқтисодий-молиявий муаммоларнинг енгиб ўтилиши Ўзбекистон давлатининг барқарорлиги, халқнинг миллий бирлиги, давлатнинг «Халқ розилиги», «Инсон манфаатлари устуворлиги» бўйича кучли ижтимоий сиёсати билан бевосита боғлиқдир. Айни вақтда давлат тараққиётининг янги босқичига эришиш ёшларнинг маънавияти, ахлоқий тарбияси, билим ва малакасига эътибор қаратиш унинг таркибий қисми бўлиб қолди. Шу билан бирга, жаҳонда рўй бераётган сиёсий-ижтимоий мураккаб жараёнлар миллий манфаатларнинг қатъий ҳимояси билан бирга мамлакатимиз ёшларига мўлжалланган турли ички ва ташқи таҳдидларга қарши мафкуравий ҳимоя – иммун муҳофазасини шакллантириш муҳимлигини кўрсатади. Ўзбекистон Президенти Ш.Мирзиёев ёшларнинг тарбияси ҳақида «Бугунги глобаллашув шароитида ҳар қандай давлат ва жамиятнинг асосини ташкил этадиган асл ва фундаментал қадриятларни унутмаслигимиз лозим. Ўсиб келаётган авлод айнан оилада маънавий-ахлоқий тарбия олади, масъулиятли бўлишни ва лоқайд бўлмасликни ўрганади», деб таъкидлаган эди [1, Б. 331].

Маънавий ҳаётда аксиологик онг инсон тажрибаси, муайян воқеа, жараён ва ҳодисаларни билиш ва баҳолаш асосида шаклланади. Шу боисдан муайян маданият томонидан ишлаб чиқилган қадриятларнинг ижтимоийлашув жараёни ёшлар томонидан бевосита ўзлаштирилади [8. С. 86].

Глобаллашаётган жамиятнинг тараққиёти аҳоли эҳтиёжи ортиши, айниқса ёшлар эҳтиёжи бизнеснинг алоҳида шаклига айланди. Истеъмолчилик жамиятида ёшларнинг моддий эҳтиёжи ўсиб, мол-мулк, бойлик, пул каби ашёвий неъматларга «ташналик интилиши» ҳолати бугунги таълим-тарбияга бўлган эҳтиёжманд жамиятни трансформациялашувида ҳам ўз ифодасини топмоқда. Республика аҳолисининг салмоғида ёшлар улушининг барқарор юқорилиги, таълим-тарбиядаги давлат сиёсати, жозибали «оммавий маданият»нинг турли хил таҳдидлари ёшларнинг феъл-атвори ва табиатида янги одатларнинг оммалашувиغا олиб келмоқда. Шахс ҳаётида қадриятлар ижтимоий яшаш меъёри бўлиб, шахснинг маънавий баркамоллик йўналишини белгилаб беради. Қадриятлар ўз табиатига кўра моддий ва маънавий, миллий-динийлиги билан, бир томондан муайян аксиологик социум тизимининг ижтимоий шароитини яратса, иккинчи томондан, шахснинг қадриятлар таъсирида ижтимоийлашуви ва профессионаллашуви юз беради [4, С. 166].

Ёшларнинг ахборотга муносабатининг бекиёс ўсиши маънавий-маданий қадриятларга садоқат, миллий ўзликни сақлаб қолиш эҳтиёжини икки

баробар орттирмоқда. Ёшларнинг эhtiёжларида интернет тармоқларига боғланиш онлайнлашув муаммосини келтириб чиқарди. Ижтимоий тажриба онлайнлашув ёшлар феъл-атворида миллий қадриятларга нисбатан бегоналашув, худбинлашув жараёнининг ўсиш кўрсаткичларини тасдиқламоқда. Бегоналашув – шахснинг ижтимоий-иктисодий ҳаётини кулайлаштиришга интилиш натижасида ўзини ўзгалардан узоқлашуви, шахснинг ўзини доирасида қолиши, атрофида бўлаётган воқеа ва ҳодисаларга лоқайдлик, айниқса, молпарастликка берилиш, ўзгаларга муносабатида маънавий қийматнинг рухий бегоналашуви ҳолати шахснинг ахлоқини худбинликка бошлайди.

«Қадриятлар трансформацияси» – давлат, жамият ва шахс муносабатларида асрлар оша фойдаланилаётган моддий ва маънавий ашё-неъматларнинг йиғиндиси бўлиб, улар жамият маънавий қадриятларининг шаклланишига асос бўлган. Шу маънода қадриятларнинг трансформацияси жамият тараққиётининг бир босқичдан ривожланган янги босқичга ўтишида анъанавий қадриятлар, авлодларнинг турмуш тарзи одат ва анъаналарининг янги жамиятга ворисийлик ҳолатида ёшлар томонидан ўзлаштириш жараёнидаги ислоҳи назарда тутилади.

Ёшларда ахборотга бўлган муносабатнинг шиддаткорлиги маънавий-маданий қадриятларга садоқат, қадриятларимизни сақлаб қолиш эhtiёжини бугунги кунда икки баробар орттирмоқда. Ўзбек халқининг бой маданий мероси унутулиб, енгил-елпи, мазмунсиз, сохталашган санъат маҳсулотлари ёшларнинг орасида «урф» бўлиши илмий жамоатчиликни хавотирга солмоқда. Истеъмомчилар жамиятида ёшлар томонидан ҳар қандай ахборотни видео-ролик шаклида YouTube, Tik-Tok, Instagram, Telegram, Facebook каби ижтимоий тармоқларга жойланиши билан шахс дахлсизлиги, инсон, оила, жамият, давлат шаъни ва кадр-қимматига жиддий салбий таъсирини кўриш мумкин.

Социологик таҳлилларимизда, ёшлар ҳаётида трансформациялашаётган қадриятлар устуворлигининг иерархия шкаласи аниқланди:

- оила;
- иш;
- дўстлар, танишлар;
- бўш вақт;
- дин;
- сиёсат.



Замонавий ахборот технологияларининг беқиёс ўсиши ёшларнинг таълим-тарбияси, маърифатининг ортда қолиши туфайли ижтимоий муносабатларда қадриятларнинг қадрсизланиши, одат ва анъаналарнинг ўзгариши билан тарбиянинг самарасига ижтимоий муҳитнинг салбий таъсири кузатилмоқда. Мозийга қайтиб иш кўришнинг зарурияти тарих сабоқлари, миллий қадрият ва анъаналарда жамият тараққиётининг муҳим элементларини кўришга имкон беради [5, Б. 284].

Ёшларнинг ҳаётида оилавий удумлардан тийилиш билан бирга, ўткинчи тарбиявий жараёнларга интилиш, миллий ҳикматлардан бегоналашув, умумийлик қадриятига кўп вақт ажратиш натижасида оилавий қадриятларнинг ночорлиги, ота-оналардан бегоналашув жараёни тарбия муносабатларида оммавийлашмоқда. Шу ўринда, ёшлар феъл-атворида янги «**Оммавий тарбия**» – шахснинг шаклланишида бадиий-эстетик қийматсиз, ҳаммага тўғри келадиган енгил-елпи хусусиятларга мойил турли хил жараён ва предметларнинг тарбияси шаклланиши, замонавий илмий-техника тараққиётининг ижтимоий-руҳий муҳитига глобаллашуви таъсирининг ифодаси деб ҳисоблаймиз.

Хорижий манбаларда замонавий таҳдидларнинг орасида **диний жиҳоднинг** иккинчи йўналиши «рахбарсиз, лидерсиз ёшларнинг ижтимоий воқеалikka қаршилигини уюштирилиши» блогерлик ҳаракатида режалаштирилган [6, С. 12]. ОАВ орасида Интернет ва мобил алоқаларнинг янги имкониятлари ёшлар маънавиятида қадрият трансформациясига салбий таъсир этиши билан бирга жисмоний салбий таъсири ҳам аниқланди. Ахборот ресурсларидаги «**оммавий қадриятлар**» – ижтимоий табақа ва қатламнинг барчасига мос паст савияли бадиий-эстетик маданият намуналари ҳисобланади. Кўп ҳолларда ёшларимиз ўзлигини миллий қадриятлардан мосуво этиб, вулгар урфлашган кийиниш, инсонни кучли эмоцияга олиб боровчи жараёнларга майлнинг ортиши ҳаёт мазмунига айланиши туфайли бўш вақтнинг мазмунсизлиги, нафис диднинг дағаллашуви остида «**китч-дид**» – (*нем. Kitsch* – сифатсиз, арзон, енгил-елпи, савияси паст) нафосатсизликка бошловчи, арзон ва жўн яратилан нарса ва буюмларга сунъий жозиба тусини бериш жараёни ёшларнинг ахлоқида ҳосил бўлмоқда. Бу ҳол беҳаёлик ва зўравонлик, нотабиийлик, андозасизлик, маданиятсизлик, маънавиятсизлик, миллат ва унинг маънавий қадриятларига беписандлик билан ижтимоий манфаатларга дахл қилувчи ҳолатни туғдиради. Ёшлардаги ижтимоий-маданий орнамент белгиларининг трансформацияси уларни маънавият, қадриятларга нисбатан бегоналаштирмоқда.

Биз ёшлар социологияси бўйича трансформация жараёнини шартли равишда қуйидагича ижтимоий таҳлиллаштириш мумкин деб ҳисоблаймиз:

1. Жамият ҳаётини лаҳзада ўзгариши инсон эҳтиёжларига таъсир этиб, ёшларнинг мусикага бўлган эҳтиёжида эстетик трансформацияга олиб келишини кузатиш мумкин. Замонлар оша одамлар руҳига маънан озуқа бериб келган миллий-классик мусика жанрларига ёшларнинг мурожаатлари жиддий қисқаришини, ғарбнинг кулоқни қоматга келтирувчи рок ёки асл санъат асарининг қайта бузилган «Cover version» [7] жанрларига уларнинг мурожаатлари ортиши билан далиллаймиз.

2. Дунёнинг техника тараққиёти инсон ҳаётининг фаровонлашувига имкон берди. Аммо кино санъати трансформацияси ёшлар феъл-атворида ватанпарварлик, меҳнатсеварлик, сабрлилик, дўстлик, кечиримлилик, бағрикенглик каби сифатларни яратишга хизмат қилувчи жанрлардан жиззакилик, кўполлик, сабрсизлик, дангасалик, хиёнаткорлик, уятсизлик каби сифатларни ривожлантирувчи кино жанрларига мурожаати кузатилмоқда.

3. Бугунги замонавий ёшларда театр, опера, балет, музей ва галереяларга бўлган қизиқиш билан бирга компьютер-видео ўйин ва тунги клублар орқали бадиий-эстетик дунёқараш трансформациясини ҳам кузатиш мумкин.

4. Ўзбек халқиниё тарихан миллий байрамлар: деҳқонларнинг хирмон сайллари, бадиий кечалар, миллий-диний тадбирларда инсон феъл-атворининг ижобий сифатларини шакллантирувчи санъат байрамлари, миллий аския кечаларидан узоқлаша бошлаганини ахлоқсиз, давлат, жамият ва инсон шаънига қаратилган турли хил жамоаларни концерти ҳазил-мутуйиба, аския трансформациясининг ижтимоийлашуви билан далиллаймиз.

5. XX асрда компьютер технологиясини яратилиши келгуси асрга ҳалокатли тараққиёт омили бўлди. Ёшларда китоб, журнал ва газетага нисбатан китобхонлик ва мутолаа маданияти сусайиб, бугунги ижтимоий тармоқларда турли хил энгил-елпи кундалик ахборот канал ва гуруҳларнинг кўпайиши мутолаа трансформациясини исботлайди.

6. Геосиёсий жиҳатдан бир миллатни маънавий кул қилишда илк «Оммавий маданият» импорти-инсон организми учун фойдали миллий таомлардан инсон соғлиғида психо-биологик мутеликни ҳосил этадиган фаст-фудлар истеъмолига ўтилиши ёшларнинг озик-овқат трансформацияси ҳисобланади.

7. Инсоният тараққиётида ёшларнинг ижтимоий-ҳаётий имижи унинг феъл-атвори, ахлоқи, ижтимоий мақомини англаувчи омилга айланди.



Аммо глобаллашув ёшлар ҳаётига «оммавий маданият»нинг дидсизлик ва ахлоқсизликни тарғиб қилувчи иллатлари, спорт, оверсайз, гранж, эклектик, ич-кийим, кежуал услублари орқали кийиниш маданиятида трансформация жараёни содир бўлмоқда.

8. Инсониятни хайвонот оламидан фарқлаб турувчи белги сўзлашув-муомала маданияти бўлиб, сўзлашув маданияти кишиларда илк таассурот қолдиришнинг энг муҳим омили ҳисобланади. Одамларнинг ўзаро мулоқотида хушмуомалалик эса сўз санъати ҳисобланади. Аммо техника тараққиёти ёшлар муомаласида янги сўз ва бирикмаларни қўллаш адабий тил қоидаларига ахлоқсиз, қўпол сўзлар, ИТдан келиб чиққан янги қисқартма сўзлар маданияти трансформациясига фундамент қўйди.

9. Ёшларда китобхонлик ва мутолаа маданиятининг сусайиб кетиши, уларнинг онгидаги фикр-мулоҳазаларини оқ қоғозга тушириш маданиятини мўртлашувига олиб келди. Ёшларнинг сабрсизлиги, шошқалоқлиги миллий-табиий ёзма шаклдан қоғозга хунук ва хато билан ёзишга ўтилиши ижтимоий тармоқ ва электрон хатларда ўз ифодасини топмоқда. Жумладан: *Ш-Ш*, *Ч-Ч* ҳарф ва белгиларини алмаштириш ҳолатида ёзиш маданияти трансформацияси кузатилмоқда.

10. Эмо (*инг.* emo – ҳиссий-эмоционал) субмаданият бўлиб, тушкун кайфиятдаги мусикий жанр орқали ғарб жамиятида шаклланган [8]. Бу субмаданият вакилларининг жамият манфаатларига зид равишда миллий анъана ва одатлар, умуминсоний қадрият, ахлоқий маданият нормаларни менсимасдан, шахсий манфаатларга берилиб, субъектив эҳтиросларни намойиш қилишга интилишидир. Мазкур ҳаракатнинг юртимизга кириб келиши инсон ҳуқуқ ва эркинликларини таъминлашдаги эришилган ютуқлар туфайли тадбиркорликдаги янги қатламнинг шаклланиши, айниқса санъаткорларнинг ёш эстрада юлдузларининг миллий маънавиятга салбий таъсир этувчи оммавий чиқишлари, баҳс-мунозаралари, кўп ҳолатларда санъат асарларини енгил-елпи, паст савияда оммага ҳавола этиши нафақат санъатни, балки миллатни миллий идеал ва нафосатига таҳдид солади. Шу маънода ёшлар ижтимоий руҳиятида толерантлик, қаноатлилик, сабрлилик, тоқатлилик, чидамлилик, бағрикенглик, юмшоқлик, ишончлилик, саҳийлик, иродалилик, мурувватлилик, хурсандлик, интизомлилик, айбдорлилик, кечиримлилик, уятлилик, тавба қилиш, рашклилик, хушёкишлик, миннатдорлик каби ижобий руҳий-хислатлардан жиззакилик, қаҳрлилик, ғазаблилик, нафрат, қайғу, ғам, қўрқув, исёнкорлик, депрессия, ҳасадлилик, қаноатсизлик, бепарқлик, лоқайдлик, умидсизлик, безовталиқ, қўполлик, ажабланиш каби

салбий ижтимоий-руҳий ҳолатларга трансформацияси табиийлашаётгани хусусида маълумотлар базаси ҳосил бўлмоқда [5, Б. 285].

11. Ҳар бир миллат ўзлигини сақлаб қолиш учун урф-одат ва анъаналарини давомий ва меросий шаклда миллий байрамлар, хирмон сайллар ва турли хил тадбирларда эркагу аёлни феъл-атворида ижобий сифатларни ривожлантирувчи миллий анъанавий ўйинларни замонавий ёшларимиз ҳаётида компьютер видео ўйинларга трансформациясини кўришимиз мумкин.

12. Спорт давлатни ва халқни дунёга тез машҳур қилувчи соҳа бўлиб, мамлакатимизда спортни ривожлантириш ва ёшларни қилиш спортга жалб давлат сиёсати даражасига кўтарилган. Бугунги кунда жамиятда ижтимоий муаммо сифатида спорт билан шуғулланадиганлардан спортни томоша қиладиганлар аудиториясининг ошаётгани спортни трансформациясини исботлаб беради.

13. Ёшларда ахборотга нисбатан бўлган муносабатнинг шиддаткорлиги ва истеъмолчилар жамиятида ёшлар томонидан ҳар қандай ахборотни видео-ролик шаклида YouTube, Tik-Tok, Instagram, Telegram, Facebook каби ижтимоий тармоқларга жойланиши билан шахс дахлсизлиги, инсон, оила, жамият, давлат шаъни ва кадр-қимматига жиддий салбий таъсири ахборот маданиятида трансформация жараёнини кўриш мумкин.

Социологик тадқиқотдан келиб чиққан ҳолда ёшларнинг миллий маънавият ва кадриятлардан узоқлашуви, бегоналашишининг олдин олиш мақсадидаги ижтимоий – амалий тавсия ва таклифлар:

- ёшларда (онлайн) китобхонлик ва мутолаа маданиятини ривожлантиришда Интернет тизимида янги сайт, блогларни ишлаб чиқиш;
- ёшларда спортни томоша қилишдан кўра спорт билан шуғулланиш маданиятини ривожлантириш зарур;
- ёшлар мобил қурилмасида миллий, таълим ва тарбиявий дастурларни шакллантириш ва ривожлантириш керак;
- мутолаа маданиятни ривожлантириш учун умумий ўрта мактабларда адабиёт, тарбия, тарих каби фан дастурларида эшитишга мўлжалланган аудио дарс дастурини шакллантириш зарур;
- ўқувчи-талабаларни таълим муассасасидаги дарс жадвали ва ўқувчи-талабалар ижтимоий-таълимий мақомини билдириб турувчи мобил қурилмасига дастур яратиш керак. Дастур орқали дарс жадвалидан ўқувчи-талаба ва ота-она хабардорлиги, ижтимоий-таълимий мақоми бўйича дастурида ота-она ўз фарзандини таълим муассасасида қандай таълим олаётгани ҳақида онлайн хабар олиб туради;

- умумий ўрта мактабларда миллий этнографик анъана, қадрият ва ўй-инларни амалий дарслаштириш керак;
- ёшларни ижтимоий тармоқдаги фаолиятини «Оммавий маданият»га олиб келадиган хатти-ҳаракатлардан, терроризм ва диний экстремизм, сепаратизм, фундаментализм, вандализм, зўравонлик ва шафқатсизлик ғояларидан ҳимоя қилиш лозим;
- ўқувчи-талабалар учун интернет: ижтимоий тармоқда фан-манбаа, аудио-театр, аудио-китоб каналларини ташкилаштириш билан ижтимоий тармоқлардаги ёшлар фаолиятини унумли ишга жалб қилиш лозим;
- онлайн мактаб ва онлайн университетларни ташкил этиш зиёли қатламнинг демографияси ўсишига олиб келади;
- ёшларда онлайн-тадбиркорликни шаклантириш керак;
- бола-она-ватанпарварлик дастурини ривожлантириш лозим.

Фойдаланилган адабиётлар

1. *Мирзиёев Ш.М.* Халқимизнинг розилиги бизнинг фаолиятимизга берилган энг олий баҳодир. – Т., «Ўзбекистон» НМИУ, 2018. 508-б.
2. *Мирзиёев Ш.* Халқимизнинг розилиги бизнинг фаолиятимизга берилган энг олий баҳодир. 2-жилд, – Т., «Ўзбекистон» НМИУ, 2018. 229-б.
3. *Шаров А.В.* Трансформация ценностей в меняющемся мире // Вызовы современности и ответственность философа / Материалы «Круглого стола», посвященного всемирному Дню философии. Кыргызско-Российский Славянский университет. Под общ. ред. И.И. Ивановой. – Бишкек, 2003. С. 85–88.
4. *Романова К.С.* Трансформация ценностей как индикатор изменения общества и личности // Научный ежегодник Института философии и права Уральского отделения Российской академии наук. 2008. Выпуск 8. С. 166.
5. *Мирзахмедов Х.А.* Эмоционаллашаётган ёшлар // Социологияни ўқитиш ва социал тадқиқотларни ташкил этишнинг долзарб масалалари. Республика илмий-амалий конференцияси мақолалари тўплами. – Тошкент, 2020. 284–288-б.
6. *Сундиев И.* Россия – часть нового халифата? // «Комсомольская правда». www.kp.ru. С. 12–13.
7. Кавер-версия. URL: <https://ru.wikipedia.org/wiki/Кавер-версия>.
8. Эмо (субкультура) URL: [https://ru.wikipedia.org/wiki/Эмо_\(субкультура\)](https://ru.wikipedia.org/wiki/Эмо_(субкультура)).

УРУҒЛИК ЧИГИТНИ ДЕЛИНТЕРЛАШ МАШИНАСИНИ ТАКОМИЛЛАШТИРИШ ВА ИШЛАБ ЧИҚИШ

Алишер АКРАМОВ,

«Пахтасаноат илмий маркази» АЖ ходими

Аннотация. Маколада уруғлик чигитларни механик усулда туксизлантириш жараёнида ишлатиладиган машиналар таҳлили келтирилган. УЧДМ русумли уруғлик чигит делинтерлаш машинасининг юкори камерасидаги икки дона аррали цилиндрининг актив юзасини ошириш мақсадида янги конструкциядаги арра-металл чўткали цилиндр ишлаб чиқилган. Амалда ишлатилиб келинаётган цилиндр билан янги конструкциядаги арра-металл чўткали цилиндрларни туксизлантириш машинасининг иш унумдорлигига таъсирини ўрганиш бўйича тажриба натижалари келтирилган.

Таянч сўзлар: уруғлик чигит, делинтер, цилиндр, арра, металл чўтка, туксиз чигит.

Аннотация. В статье представлен анализ функционирования и работы машин, используемых в процессе оголения посевных семян механическим методом. С целью увеличения активной поверхности двухсекционных пильных цилиндров в верхней камере машины УЧДМ в ее новой конструкции был разработан пильно-металлический щеточный цилиндр. Здесь представлены результаты эксперимента по изучению влияния пильно-металлических щеточных цилиндров на производительность работы по делинтерованию семян в сравнении с существующими конструкциями цилиндра.

Ключевые слова: посевные семена, делинтер, цилиндр, пила, металлическая щетка, оголенные семена

Abstract. The article presents an analysis of the machines used in the process of stripping seeds by mechanical method. In order to increase the active surface of the two - section saw cylinders in the upper chamber of the UCHDM machine, a saw-metal brush cylinder was developed in its new design. The results of an experiment to study the effect of saw - metal brush cylinders on the productivity of seed delineterization in comparison with existing cylinder designs are presented.

Key words: sowing seeds, delineter, cylinder, saw, wire brush, bare seeds.



Дунё пахта бозорларидаги рақобатнинг кучайиши, пахта етиштирувчи мамлакатларда пахтанинг янги селекция навларини етиштириш ва районлаштириш, уруғ тайёрлаш технологияларини ривожлантириш ҳисобига маҳсулот истеъмол хусусиятларини янада яхшилаш ва ишлаб чиқариш харажатларини камайтириш эвазига унинг улгуржи нархларни камайтириш масалаларининг долзарблигини янада оширмоқда. Шунга кўра, дунё бозорида уруғлик пахта чигити сифатини яхшилаш ва таннархини камайтириш, уни мақсадли дорилаш йўли билан унинг унувчанлигини ошириш, уруғ сарфини камайтириш, касалликка чидамлилигини ошириш мақсадида уруғлик чигит ишлаб чиқаришнинг барча босқичларида, шунингдек, механик усулда туксизлантириш жараёнларида маҳсулот сифатига салбий таъсир кўрсатувчи омилларни аниқлаш ва уларни бартараф қилиш, маҳсулот ишлаб чиқариш харажатларини камайтирувчи ресурс тежамкор технологияларни яратиш муҳим вазифалардан бўлиб қолмоқда.

Республикамиздаги асосий экинлардан бўлган пахтанинг ҳосилдорлигини ошириш, уруғлик чигитнинг тайёрланиш сифатига боғлиқдир. Асосий муаммолардан бири уруғлик чигит сарфини камайтириш, ғўза кўчатларини ягоналашда кўл меҳнатини ва дорилаш препаратлари сарфини камайтиришдир.

Уруғлик чигитларнинг сифат кўрсаткичларига талабнинг ортиши билан уларни саралаш ва дорилаш ишларининг мукамал олиб борилиши талаб этилади. Саралашни сифатли олиб бориш учун чигитларни туксиз қилиб тайёрлаш мақсадга мувофиқ.

Ҳозирги вақтда туксизлантириш кимёвий ва механик усулда олиб борилмоқда. Кимёвий усулда туксизлантириш хорижда ўз ривожини топган.

Ўзбекистонда кимёвий усулда туксизлантириш экология шароитига боғлиқ бўлганлиги сабабли ўз ривожини кенг топмади. Асосан туксизлантириш механик усулда олиб борилади. Механик туксизлантириш машиналари кўрсаткичлари бўйича 2 та синфга, яъни қаттиқ ишчи юзали ва эластик-эгилювчан ишчи юзали чигит туксизлантириш машинасига ажратилган [1, 2].

«Пахтасаноат илмий маркази» акциядорлик жамияти Фанлар академиясига қарашли Электроника институти билан биргаликдаги кўп йиллик илмий ва амалий изланишлар натижасида туксизлантиришнинг иккала босқичини бир машинада бажариш имконияти мавжуд эканлиги аниқланди ва 1ЛБ, ОС русумли механик усулда чигит туксизлантириш машина-

ларининг ишини бажарувчи УЧДМ русумли уруғлик чигит делинтерлаш машинаси ишлаб чиқилди (1-расм).

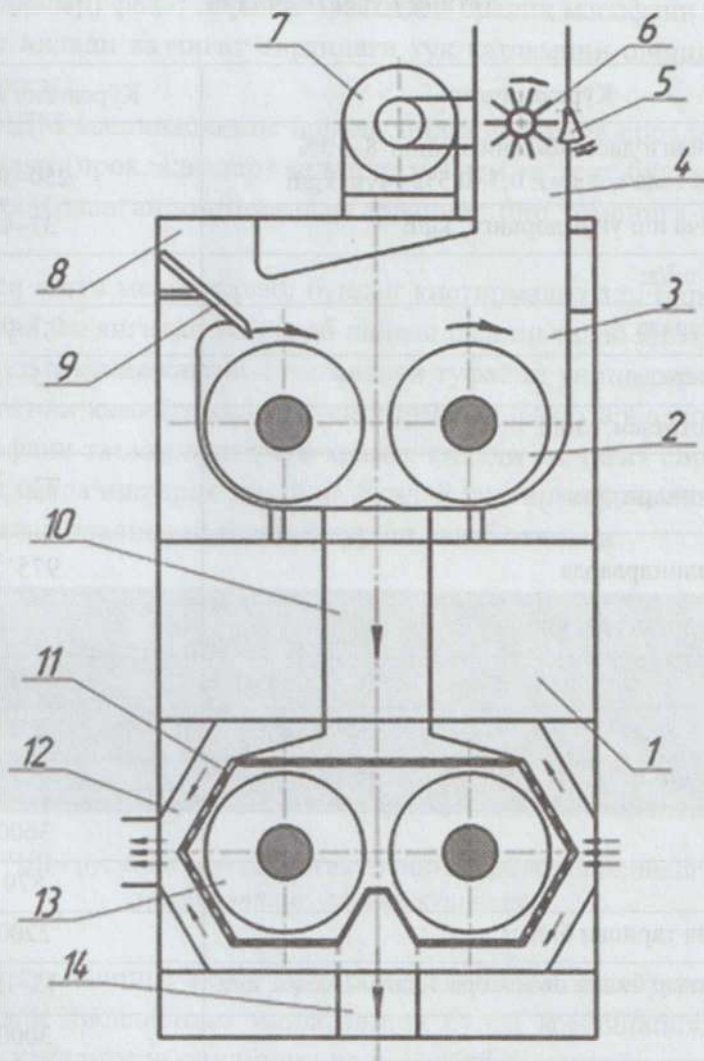

1-расм. УЧДМ русумли уруғлик чигит делинтерлаш машинасининг кўндаланг кесими схемаси.

1 – рама; 2 – аррали цилиндр; 3 – юкори ишчи камера; 4 – чигит тушиш кувури; 5 – чигит тушиш кувури кесимини ўзгартирувчи мослама; 6 – таъминлаш барабани; 7 – юритиш қисми; 8 – ҳаво кириш кувури; 9 – пичок; 10 – юкори камерадан пастки камерага чигит тушиш тарнови; 11 – сетка; 12 – пастки ишчи камерадан ҳаво сўриш тарнови; 13 – металл чўткали цилиндр; 14 – пастки камерадан чигит чиқариш тарнови.



**УЧДМ русумли уруғлик чигит делинтерлаш машинасининг
техник кўрсаткичлари**

Кўрсаткичлар	Кўрсаткич миқдори
Иш унумдорлиги дастлабки чигитнинг 8–10% туклилиги ва тола қолдиғи 0,3–0,5% учун, kg/h	250–300
Момиқ бўйича иш унумдорлиги, kg/h	37–42
Ҳаво сарфи, m ³ /s:	
– юқори камерада	0,7–0,8
– пастки камерада	1,5–1,7
Айланиш частотаси, r/min:	
– аррали цилиндрларда	730 ⁺² ₋₅
– чўткали цилиндрларда	975 ⁺⁵ ₋₃
Цилиндрлар диаметри, mm	
– аррали	250
– чўткали	250
Ўлчамлари, mm:	
– узунлиги	3600
– кенглиги	870
– таъминлагич тарнови билан	2200
Аррали цилиндр билан пичоқ орасидаги масофа, mm	13–15
Массаси, kg	3000
Металл чўткали цилиндр билан қобик орасидаги масофа, mm	2 ⁺³ ₋₁

Машинанинг юқори камераси аррали, пастки камераси эса металл чўткали цилиндрлардан ташкил топган. Туксизлантириш технологиясига бундай машиналарни татбиқ этишдан кўшимча агрегатлар ишлатилмаслигига, цехнинг жойлашиш майдонининг қискартирилишига ва иш унумдорлигининг 2–2,5 баробарга ошишига, машиналар сонини камайишига эришилди.

Ҳозирги вақтгача ишлатилиб келинаётган уруғлик чигит делинтерлаш машинасининг аррали цилиндрларида арралар орасидаги қистирмалар (прокладкалар) фақат арралар орасидаги оралик масофани таъминлаш учун хизмат қилади ва чигит сиртидаги тук қатламини олишда иштирок этмайди (2-расм).

Ушбу УЧДМ машинасининг аррали цилиндрларида арралар орасидаги қистирмалар (прокладкалар) қалинлиги 1 мм га тенг бўлган металдан гофрланиб тайёрланган қистирмалар арранинг бир томонига пайвандлаб ўрнатилади.

Бу жараён катта меҳнатталаб, бундай қистирмалар ҳар бир арраларни янгилаш давридан янгидан тайёрлаб пайвандлашни талаб қилади, арралар пайвандланиш вақтида каттиқ қизиганлиги туфайли унинг текислигини ва мустаҳкамлигини камайтиради. Бу қистирмалар фақат арралар орасидаги оралик масофани таъминлаш учун хизмат қилади ва чигит сиртидаги тук қатламини олишда иштирок этмайди, бундай қистирма ўрнатилган цилиндрларда арралар оралигини тозалаб туриш талаб этилади.

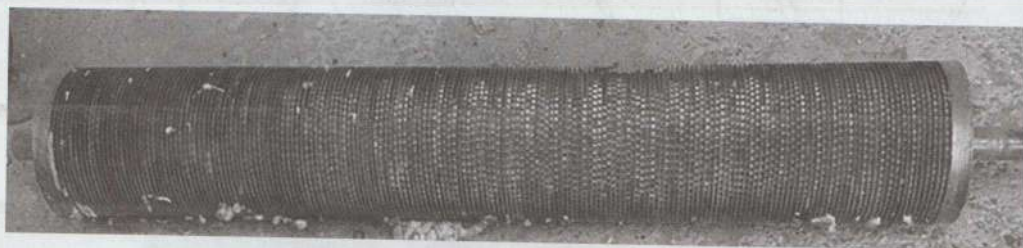

2-расм. УЧДМ русумли уруғлик чигит делинтерлаш машинасининг аррали цилиндрининг умумий кўриниши.

Чигитдан тук олишда актив иштирок этмайдиган қистирмалар ўрнига металл чўткали дискларнинг ишлатилиши бунда комбинацияланган иш органининг активлигини оширишга ва шу сабабли машинанинг иш унумдорлигини кўпайтириш имкониятини туғдиради ҳамда арралар оралиғига ҳозирги вақтгача ўрнатилиб келинган махсус қистирмаларнинг тайёрланишига ҳожат қолдирмайди.

Делинтерлаш машинасининг пастки камерасидаги металл чўткали цилиндрларнинг ташқи диаметрлари 250 мм дан 240 мм гача чархланиб ишлатилиши мумкин. Металл чўткали цилиндрларнинг чўткалари ишлаб бўлинганидан кейин (ташқи диаметри 240 мм дан камайгач) металл чиқитларга топширилади.

УЧДМ машинаси аррали цилиндрларининг иш самарадорлигини ошириш мақсадида янги конструкциядаги комбинацияланган цилиндр ишлаб чиқилган. Ушбу цилиндрнинг тайёрлаш учун арра ва қистирма (прокладка) сифатида муддатини ишлаб бўлган металл чўткали дисклар ташқи диаметри 235^{+3} мм га келтирилиб ўрнатилади. Арра ва металл чўткали дискларнинг ўлчамлари 3-расмда ва комбинацияланган арра-металл чўткали цилиндри схемаси 4-расмда келтирилган [3].

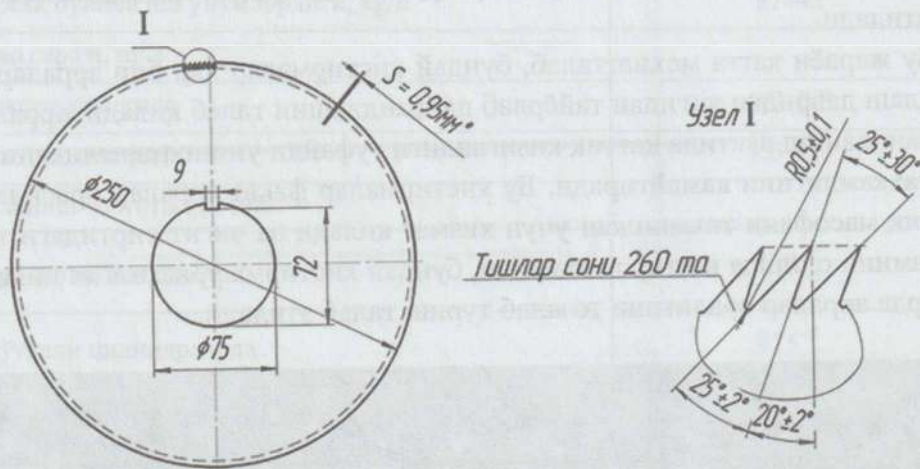

3-расм. Аррали дискнинг тиш профилнинг ўлчамлари.

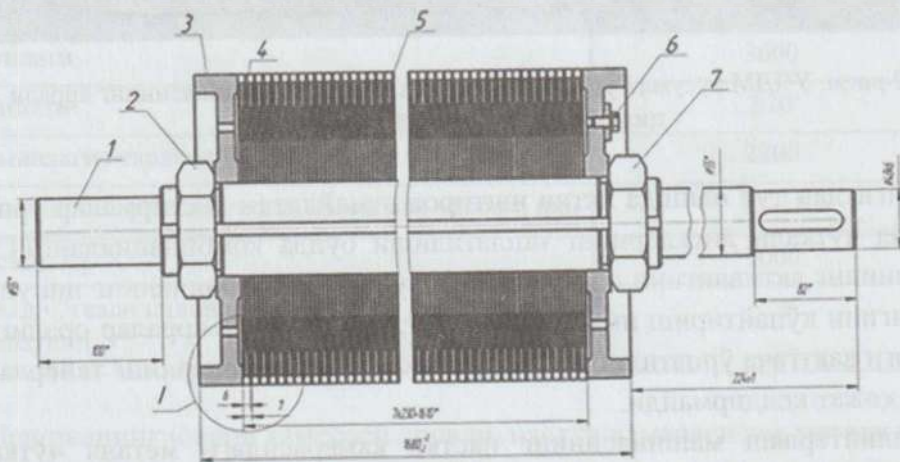

4-расм. Комбинацияланган арра-металл чўткали цилиндрининг схемаси.
 1 – вал; 2 – чап ёндаги сиқувчи гайка; 3 – чап диск; 4 – арралар орасига ўрнатиладиган металл чўткали дискдан тайёрланган қистирма; 5 – арра;
 6 – ўнг диск; 7 – ўнг ёндаги сиқувчи гайка.

Комбинацияланган арра-металл чўткали цилиндр ишга тайёр бўлгач, Чуст пахта тозалаш корхонаси қошидаги уруғлик чигит туксизлантириш цехидаги УЧДМ русумли делинтерлаш машинасининг юкори камерасига ўрнатилди (5-расм).

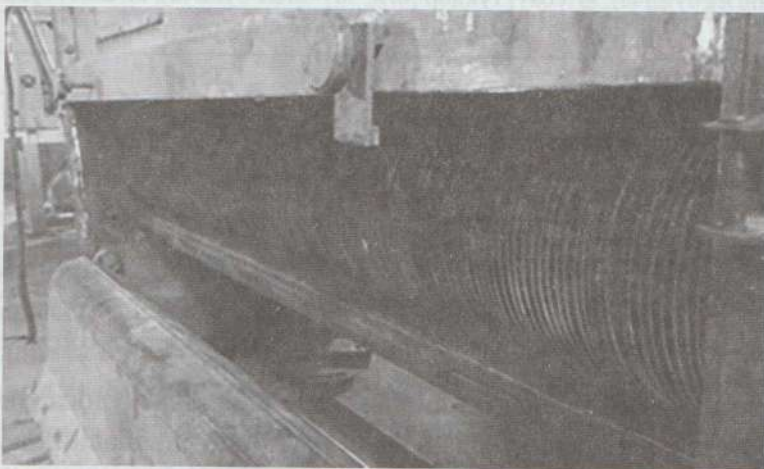

5-расм. Комбинацияланган арра-металл чўткали цилиндрнинг уруғлик чигит делинтерлаш машинасига ўрнатилиш ҳолати.

УЧДМ машинасининг олдинги аррали валлари ва янги комбинацияланган валлари билан ишлаётгандаги фарқини аниқлаш учун қўшимча тажрибалар ўтказилди, тажриба натижалари 2-жадвалда келтирилган. Тажриба ишларида Наманган–77 селекция навли, тукдорлиги 9,0% бўлган уруғлик чигит ишлатилди.



Тажриба-лар тартиби	Аррали цилиндрлар		Комбинацияланган цилиндрлар	
	иш унумдорлиги (туксизлантирилган чигит бўйича), кг/соат	чигитнинг қолдик тукдорлиги, %	иш унумдорлиги (туксизлантирилган чигит бўйича), кг/соат	чигитнинг қолдик тукдорлиги, %
1	306,0	0,41	342,0	0,31
2	298,0	0,38	355,0	0,38
3	309,0	0,42	338,0	0,41
4	314,0	0,37	345,0	0,39
5	302,0	0,43	352,0	0,37
6	308,0	0,39	344,0	0,39
7	296,0	0,30	339,0	0,34
Ўртача	304,7	0,38	345,0	0,37

Ўтказилган илмий тадқиқот ишлари натижаларидан хулоса қилиш мумкинки, уруғлик чигит делинтерлаш машинасининг аъъанавий қистирмалари ўрнига иш муддатини ўтаб бўлган металл чўткали дисклар ўрнатилиб тайёрланган комбинацияланган цилиндрларнинг ишлатилиши машинанинг иш унумдорлигини 14–15 фоизга оширди. Бунда туксизлантирилган чигитларнинг сифат кўрсаткичлари O'zDSt 663-2017 «Уруғлик чигит. Техник шартлар» талабларига тўлиқ жавоб берди. Ишлаб чиқариш шароитидаги синов натижалари бўйича уруғлик чигит делинтерлаш машинасининг янги комбинацияланган цилиндри комиссия аъзолари томонидан ишлаб чиқаришга татбиқ этишга тавсия қилинган.

Фойдаланилган адабиётлар

1. Арифов У.А., Кулагин А.И., Парилис Э.С., Хармац Д.Е. Оголение семян хлопчатника. – Т., АН РУ, 1962. С. 336.
2. Хармац Д.Е. Основы механического делинтерования семян хлопчатника. – Тошкент, «Фан», 1979. С. 184.
3. Акрамов А., Рақипов В.Г. УЧДМ русумли туксизлантириш машинасида арра-металл чўткали цилиндрининг ишлашини ўрганиш. Илмий тадқиқот бўйича ҳисобот. – Т., 2017.

БЕТАКРОР ВА НОЁБ ИЛМИЙ-МАЪНАВИЙ МЕРОСИМИЗ – КУЧ-ҚУДРАТ ВА ИЛҲОМ МАНБАИ

*Гулбаҳор БЕКТАШЕВА,
Андижон давлат университети
таянч докторанти*

Аннотация. Мақолада мустақиллик учун курашган аждодларимиз – жадид адабиётининг етук намояндалари ҳаёти ва илмий фаолиятини ўрганган адабиётшунос олим Б. Қосимовнинг илмий фаолияти ва унинг ҳозирги жадид адабиётшунослигидаги ўрни, олим яратган илмий мактабнинг адабиёт илмида ёндош соҳаларнинг яратилишига замин бўлгани кўрсатиб берилган. Ушбу бой маънавий-илмий мерос пойдевор хизмат сифатида миллий мафкурамизни бойитиш, Учинчи Ренессанснинг маънавий асосларини ишлаб чиқишда муҳим манба сифатида бўлиб ўзбек адабиёти тарихида ўз аҳамиятига эга.

Таянч сўзлар: Ренессанс, жадидчилик, миллат ва миллият, жадид адабиётшунослиги, миллий уйғониш даври.

Аннотация. В статье представлена научная деятельность ученого литературоведа Б. Касимова и его вклад в деле изучения литературы, написанной джадидами. Здесь приводятся сведения и о научной школе, созданной им. Богатое духовное и научное наследие, доставшееся нам от прошлых поколений, служит основой для новой эпохи Третьего Ренессанса. Национальное и культурное наследие всегда имело важное значение в истории узбекской литературы.

Ключевые слова: Ренессанс, джадидизм, нация, джадидская литература, национальное пробуждение.

Annotation. The article shows that the scientific activity of B. Kasimov, a literary scholar who studied the life and scientific activity of our ancestors who fought for independence – the leading figures of modern literature, and his role in modern modern literature, the scientific school created by him. This rich spiritual and scientific heritage also serves as a great foundation for today's renaissance. The enrichment of our national ideology has an important role in

the history of Uzbek literature as an important source in the development of the spiritual foundations of the new renaissance.

Key words: Renaissance, Jadidism, Nation and Nation, Jadid Literature, National Awakening

Кўп минг йиллик ўтмиш давомида дунё халқлари турли уйғониш (ренессанс) босқичларини босиб ўтди. Турли ижтимоий қарашлар, илм-фан соҳасида қўлга киритилган ютуқлар, инсониятнинг тинимсиз ҳаракатлари маҳсули сифатида уйғониш миллатлар тараққиётига муҳим таъсир этган воқеликлар, фан-техника, санъат, адабиёт, тарих каби соҳалардаги айрим даврий ўзгаришлар, кашфиётлар, янгиликлар буюк келажак сари қўйилган кишилиқ жамиятининг илк қадамларидир. Буюк халқимизнинг ўтмишда қолдирган маънавий-илмий меросини ўрганмасдан, уларни куч-қудрат ва илҳом манбаи сифатида қабул қилмасдан олдинга бир қадам ҳам қўйиб бўлмайди. Шундай экан, бугунги ҳаётимиздаги фаровонликка эришиш учун буюк аجدодларимизнинг маънавий-илмий меросини чуқур ўрганиб, улардан керакли хулосалар чиқариш, амалий фойдаланиш мақсадга мувофиқдир. Шу маънода XX аср бошларида ўзбек адабиётида пайдо бўлган янгиликлар билан бадиий адабиётда ўзига хос саҳифа очган жадиличилик ҳаракати жадиличилик ва адабиётшунослигининг пайдо бўлишига ижтимоий-сиёсий замин яратиб берди. Мустақил давлат бўлиб жаҳон ҳамжамиятида ўз ўрнига эга бўлган Ўзбекистон тарихини ўқиганда жадиличилик ҳаракати ва унинг етакчи вакилларининг самарали фаолияти ҳамда халқимизнинг истиқлолга эришуви йўлидаги буюк хизматлари таҳсинга лойиқдир.

Ўзбек адабиётшунослиги тарихида жадиличилик ва унинг ўрганилиши алоҳида соҳа сифатида жадиличилик ҳаракати бошланган даврдаёқ илк тадқиқот ва муносабатлар ёритила бошланган эди. Боиси, бу давр ижтимоий-сиёсий, маданий ҳаётида халқнинг маърифатли бўлиши, ўз ҳақ-ҳуқуқларини ҳимоя қилиши, миллий ўзлигини англаб етиши учун етарлича шароит яратилди. Бу XIX асрнинг иккинчи ярми – XX аср бошларида жадиличилик деб номланган йирик сиёсий йўналишнинг амалий натижаси бўлди. Туркистон ўлкасида усули савтияларнинг очилиши – халқни саводли қилиш, маърифат уруғини сочишга, газета ва журналлар фаолиятининг йўлга қўйилиши эса – матбуот тараққиётига самарали ҳисса қўшди. Бундай илк ҳаракатлар жамият ва миллат тақдирини ўзгартириб юборадиган миллий мустақиллик учун Чор ҳукуматига қарши қаратилган кураш юқори ижтимоий ҳаракатга айланиб кетди. Унинг етакчи вакиллари мамлакатда жадиличилик

матбуотининг ҳар саҳифасида ўз иштироки билан халқнинг онг-у шуурига маърифат уруғларини қадай бошладилар. Абдурауф Фитрат, Бехбудий, Мунаввар Қори, Ҳожи Муин, Мирмуҳсин Шермуҳаммедов, Чўлпон, Абдулла Қодирий каби ижодкорлар нафақат шоир ва ёзувчи ўрнида, балки адабиётшунос, танқидчи олим сифатида ўз даврида вақтли матбуотда чоп этилган кичик хабардан то йирик асаргача ўз муносабатини билдириб бордилар. Жадид адабиётшунослигининг илк босқичлари юзага кела бошлади. Жумладан, Бехбудийнинг «Ҳақ олинур, берилмас!», «Танқид сараламоқдур», «Ёшларга мурожаат», Авлонийнинг «Жаҳолат», «Сафоҳат балоси», М. Шермуҳаммедовнинг «Бухоро микроблари», Чўлпоннинг «Адабиёт надир?» сингари шов-шувли мақолалари пайдо бўлди. Уларда Туркистон мухториятини ташкил этиш билан бирга халқни миллий уйғотиш, ўзликни англаш, миллий адабиётимизга, адабиётшуносликка қаратилган илк муносабатларни кўришимиз мумкин. Жадид адабиёти жарида ва мажаллалар шаклида публицистик руҳда бўй кўрсатди. Айниқса, бу даврда бадиий адабиётда адабий тур ва жанрлар хилма-хиллиги билан ёнма-ён равишда адабиётшунослик илмида ҳам янги жанрлар пайдо бўлди, адабий танқидчилик жараёни пайдо бўлди. У дастлаб халқ оғзаки ижоди, мумтоз адабиёт негизида шаклланиб, халқимиз тарихида миллий уйғониш – жадидчилик ҳаракати таъсирида юзага чиқди. Унинг туғилиш жараёни айнан жадидлар мафкураси таъсири остида шаклланган даврга тўғри келди. Уч хил ижтимоий тузум: рус чоризм истибдоди, шўро ҳокимияти ва истиқлол даври каби турфа хил мафкуравий-сиёсий оқимлар таъсирида тараққий этганлиги, ўзининг миллий хусусиятлари билан ўзбек адабиётшунослиги тарихида алоҳида аҳамият касб этади. Жаҳон адабиётшунослигида мунаққид ва адабиётшуносларнинг илмий мероси ҳамда адабий-эстетик қарашлари юзасидан олиб борилаётган изланишлар фан тарихи асосида унинг назарияси тараққиётини таъминлашга хизмат қилади.

Глобаллашув жараёни дунё адабиётшунослигида юзага келган илғор илмий-методологик усуллар асосида миллий адабиётшунослик мезонларининг янгича тамойилларини шакллантириш, ижодкор-олим шахсияти ва илмий меросини тадқиқ этиш ҳам долзарб аҳамият касб этади. Шу маънода жадид адабиётшунослиги ривожига муносиб ҳисса қўшган заҳматкаш олим Бегали Қосимов жадид адабиётининг билимдони сифатида мазкур даврга оид юзлаб фидойи ижодкорлар меросини синчиклаб ўрганиб, уларнинг ўлик руҳига гўё тириклик бахш этдилар. Профессор Озод Шарафиддиновнинг таъбири билан айтганда, «Сўнгги жадид» деган нисбат



унга жуда мос тушган эди, филология фанлари доктори, профессор Бегали Қосимовни чин маънода ўзи ўрганган «уйғонган миллат маърифатпарварлари» қатори уйғок ижодкор, нафақат адабиётшунос, балки элшунос, миллатшунос, жадидшунос олим сифатида жадидчилик деб номланган йирик ижтимоий ҳаракат иштирокчилари ва уларнинг фаолиятларини чуқур ўрганган синчков тадқиқотчи сифатида тан олинган.

Адабиётшунос Б. Қосимов бутун ҳаётини, борлигини миллат адабиётини ривожлантиришга бағишлаган фидокор олим эди. У Қашқадарё воҳасининг Касби туманидаги Денов қишлоғида зиёли оилада дунёга келади. Қашқадарё воҳаси ўзбек халқига кўплаб ижодкор ва маърифатли шахсларни тарбиялаб берган маданият ва илм-фан маркази сифатида қадимдан гуллаб-яшнаган ўлкадир. Ўз ватанининг ўтмиши билан қизиққан олим «касби» сўзининг этимологияси ҳақида «Тил ва эл» мақоласида қатор маълумотларни беради. Касби қадимда кулоллари билан машҳур бўлганлиги, 40–50 қишлоқнинг энг катта бозори шу ерда бўлиб, эрта тонгдан турли хил рангларга бўялган сопол хуштак ва сивизғаларнинг овози атрофни ларзага солганлигини айтиб ўтади. Ҳатто XVI асрларда Қарши шаҳридан ҳам катта бўлган, дея академик В.В. Бартольднинг фикрини келтиради. Бир нечта тарихий асарларда ҳам Касби номи учрайдики, демак, бу олим туғилиб-ўсган диёрнинг қадимий ва кўхна эканлигидан далолат беради. Жумладан, Муҳаммад Солиҳнинг «Шайбонийнома»сида: «Шайбонийхон Қарши сафариди Бобур таърифлаган «мурғаки Қарши»ни овлаш иштиёқи билан Касбига тушади ва шикорда отдан йиқилиб шикаст топади. 1568 йилнинг бошида тарихимиздаги икки амири таъмирнинг бири бўлган Бухоро хони Абдуллахон Хуросон юриши олдида ўз қароргоҳини шу ерга тиккан экан...» – дея Ҳофиз Таниш Бухорий «Абдуллонома» асарида бу ҳақда тўлиқ маълумот берганлигини келтиради ва шундай тарихдан маълум-у машҳур жойни «Каспий денгиз бўйидаги жой» деб хато изоҳланганини айтиб ўтади¹. Болалигидан ўтмиш ва адабиётга қизиқиб, маълумотлар йиғиб юрган бўлажак олимни Қашқадарёнинг сўлим табиати, тиниқ осмони ўзига ошиқ этади. Шундай гўзаллик бағрида униб-ўсган ижодкор келажакда адабиётга буюк муҳаббатини ўзининг илмий салоҳияти билан кўрсатиб беради. Унинг ижодий камолотида ота-онасининг ҳам айрича муҳим ўрни бор эди. Отаси – Абулқосим Муҳаммадмурод ўғли хатли, саводли, диний ва дунёвий билимлар эгаси бўлиб, мадрасада таълим олган ўқимишли ва адабиётга меҳри баландлигидан ўзи ҳам шеърлар машқ қилиб турган, деҳқончилик,

¹ Қосимов Б. Уйғониш миллат маърифати. – Т., «Маънавият», 2011. 48-б.

чорвачилик ҳамда дурадгорлик сирларини яхши билган меҳнаткаш инсон эдилар. Олимнинг хотирлашича, 30-йилларда отаси кўплаб зиёлилар қатори икки маротаба қамалиб чиқади. Шунинг учун ҳам Б. Қосимов ўша давр ҳақиқатларини рўйи-рост кўрсатишга уринган ва айнан жадид адабиёти дея ўзбек адабиёти тарихидан ўрин олган, шўролар даврида номи йўққа чиқарилган маърифатпарварлар ижодини ўрганишни мақсад қилган бўлса ажаб эмас. Онаси Ҳимматой ая ҳам кўнгилчан ва меҳрибон, халқ оғзаки ижодидан эртақлару кўшиқларни яхши билган билимдон аёл эдилар. Шундай ижодий оила муҳитида тарбия топган Б. Қосимовни ўз кизиқишлари Тошкентга – ТошДУнинг филология факультетига бошлайди. 1958–1963 йилларда талабалик давридаёқ адабиётшунос олимлар – устозлари эътиборига тушади. Профессор Фулом Каримов раҳбарлигида ўша давр учун қалтис бўлган жадидчилик ҳаракати ва унинг намояндалари ижодини ўрганишни мақсад қилиб кўяди. Ўзбекистон Қаҳрамони, халқ шоири А. Орипов Б. Қосимов билан Қашқадарёдан келган ўлкадош сифатида талабалик даврларини ўз хотираларида: «...Тошкентдай шаҳри азимда ижара уйларда туриб, иссиқ-совуқ кунларни биргаликда бошдан кечириб ўқидик, таълим олдик... Бегали курсимиздаги энг пешқадам, энг зийрак, зеҳни ўткир талабалардан эди», – дея эслайди. Олимликнинг балоғат даврини эса «... У илм заҳматлари билан бирга меҳнат нашъасини, олимлик сурурини, завқини тўла татиб кўрди. Энг муҳими, самарали илмий фаолияти билан миллатимиз кечмиши учун, адабиётимиз тарихи учун янги йўлларни, ўрганилмаган кўриқларни очишга улгурди... Бугун ўзбек жадид адабиёти, умуман, шу даврни ўрганадиган ҳар қандай тадқиқотчи Б. Қосимов илмий меросига, унинг китобларига мурожаат қилмасдан бир қадам ҳам кўя олмайди», – деб жадид адабиётшунослигида олим яратган илмий мерос мактаб даражасига етганлигига ишора қилмоқда¹.

Б. Қосимов яратган «Улар халқнинг юрагида яшайди», «Олам ичра олам бўлмоқ», «Уйғонган миллат маърифати», «Исмоилбек Гаспиринский ва Маҳмудхўжа Бехбудий», «Мунавварқори ва миллий уйғониш ҳаракати», «Қуёш борлигидай ойдин ҳақиқат», «Икки тақдир», «Тавалло ва Ҳожи Муин», «Чўлпон ҳақида роман» каби мақолаларида ўзбек миллий тафаккурининг уйғонишига ўз хиссасини қўшган адиб ва шоирларга баҳо берар экан, миллий уйғониш даври ўзбек адабиётини 1865–1929 йил саналари билан чегаралаб беради. Бу давр адабиёти чинакам маънодаги янги ада-

¹ Қосимов Б. Ўзбек адабиёти ва адабий алоқалари тарихи. – Т., «Фан ва технология». 2008. 7-б.

биёт эканлигини, анъанавий адабиёт шаклидан тортиб, мазмун-мундари-жасигача, ифода воситаларигача кескин фарқ қилиши, миллатни уйғотган, истиқлолга бошлаган адабиёт эканлигини илмий жиҳатдан асослаб беради. Жадид адабиёти ўз номи билан янги адабиёт бўлиб, ўзбек адабиёти тарихи-да нодир истеъдодларнинг намоён бўлиши учун асосий мактаб вазифасини ўтади. Бегали Қосимов жадид адабиёти илмий мактабини тадқиқ этар экан, номзодлик диссертациясини Мирмуҳсин Шермухаммедов (жадидчилар-нинг энг илғор вакили – Фикрий) ижодига бағишлаган бўлса, докторлик диссертациясини айнан шу даврга боғлаб, «XX аср боши ўзбек поэзияси (инқилобий шеърятнинг шаклланиши ва таракқиёти) масалалари – 1905–1917», деб номлайди. Сиёсий вазият талаби билан «миллий уйғониш дав-ри ўзбек адабиёти «инқилобий адабиёт» истелоҳи билан тадқиқ қилина бошланди. Зеро, замон беҳад мураккаб ва зиддиятли эди. Миллатнинг неки фазилати бўлса, унинг ҳаётидаги нимаики ёруғ бўлса, инқилоб шарофатига йўйилар эди. Бу истелоҳ эса жадид адабиётини ўрганишда янгидан-янги имкониятлар эшигини очди»¹. У жадид адабиёти намояндалари ижодини чуқур таҳлил ва тадқиқ этиб, бу давр адабиётининг янгича руҳини кашф этди. «Миллий уйғониш даври ўзбек адабиёти» истелоҳини истиқлол ша-рофати билан адабиётшунослик илми майдонига олиб кириб, ноанъана-вий мактаб – «Миллий уйғониш даври ўзбек адабиёти» кафедрасига асос солди. Бундай юксак жасорат туфайли кафедра бағрида кўплаб жадидшу-нос олим ва олималарнинг жамоаси шаклланди. Ушбу жамоанинг самара-ли меҳнатлари боис йигирмага яқин жадид ижодкорларининг, жумладан, М. Шермухаммедов, Исмоилбек Гаспиринский, Абдулла Авлоний, Бехбу-дий, Фитрат, Чўлпон, Абдулла Қодирий, Тавалло, Сирожиддин Сидқий, Абдулхамид Мажидий, Сўфизода, Ибрат, Ажзий, Ҳожи Муъин, Вадуд Маҳмуд сингари жадид ижодкорларининг адабий мероси ҳамда ижтимо-ий-сиёсий фаолияти кенг тадқиқ қилиниб, мактаб ва олий ўқув юрти дарс-ликларига киритилди. Мустақиллик давригача Н. Каримов, Б. Қосимов, Э. Каримов, А. Алиев каби олимлар жадид адабиётини ўрганган бўлсалар, истиқлолдан кейин бу саф анча кенгайди. О. Шарафиддинов, У. Норматов, Н. Каримов, Б. Назаров, Ҳ. Болтабоев, Д. Қуронон, Ш. Ризаев, Б. Каримов, И. Ғаниев, Н. Афоқова, У. Жўрақулов кабилар мафкуравий тазйиклардан холи равишда жадид адабиётини ўргандилар. Бу тадқиқотлар ичида Бега-ли Қосимовнинг илмий мероси алоҳида аҳамиятга эга бўлиб, жадид ада-биёти бўйича айрим тадқиқотларнинг яратилишига манба бўлиб хизмат

¹ Saniya.uz. Адабиятга айланган лаҳза. – «Шарқ юлдузи». 2012. 6-сон. 8-б.

қилади. Б. Қосимов илмий мактаби адабиётшунослик ва ёндош соҳаларда янги илмий йўналишларга асос бўлди. Жумладан, жаҳид адабиётшунослиги (Ҳ. Болтабоев, Б. Каримов, И. Ғаниев, У. Жўракулов), жаҳид драмаси (Ш. Ризаев, У. Саидов), жаҳид педагогикаси (У. Долимов), жаҳид матбуоти (Б. Дўстқораев, Ҳ. Саидов), янгича маърифатпарварлик ва жаҳидчилик (Н. Жабборов), жаҳид тарихшунослиги (С. Холбоев), жаҳид шеърляти (Н. Афоқова), жаҳид адиблари ижодида мумтоз адабиёт анъаналари ва маҳорат масалалари (М. Тожибоева) каби. Зеро, адабиёт миллат танламайди. У инсоният тарихида яратилган умумбашарий туйғулар аксидир. Унинг масаласи – Инсон, ўрганиш объекти – бадиий асар, уни тадқиқ этган олим эса – адабиётшунос тадқиқотчи бўлиб қолаверади. Натижада олимнинг жаҳидшуносликка доир тадқиқотларида илгари сурилган фикр ва мулоҳазаларидан фойдаланиш лойиҳанинг илмийлиги ҳамда мукамаллигини таъминлаган ва илмий мактаб деб эътироф этишимиз ҳам ўринли бўлади.

Б. Қосимов бу давр адабиётини тадқиқ қилар экан, нафақат адабиётшунос олим сифатида, қолаверса, ижтимоий-сиёсий, иқтисодий жараёнларга объектив муносабатини билдирар экан, архив материалларига таяниб, ҳар бир ижодкор фаолиятига холис ва ҳаққоний баҳо беради, ўзининг ўткир сиёсатчи, тарихчи ва архившунос олим эканини исботлаб беради. Адабиётшунос олим Қозокбой Йўлдошев олимнинг тадқиқотларига қуйидагича баҳо берган: «Миллий уйғониш адабиётининг билимдони Бегали Қосимов «Фитрат», «Сен учун тирилдим, она!», «Истиклол курашчиси» сингари асарларида ғоят қалтис даврда яшаб ўтган ва ижодлари ижтимоий воқеликка, сиёсий ўзгаришларга бевосита алоқадор бўлган жаҳид адибларининг асарлари ҳақидаги изчил ва мантиқли хулосалари билан туркчиликнинг илдизлари ва миллият туйғусини шакллантириш босқичлари ҳақидаги ҳақиқатларни ойдинлаштиришга салмоқли ҳисса қўшди». Чиндан ҳам, Б. Қосимов у биргина Фитрат шеърлятининг ғоявий-бадиий хусусиятларини тадқиқ этар экан, шоирнинг «ўтли шеърлари»да Ватан қайғуси, юрт изтиробини билан бирга уларнинг ижтимоий тузумга алоқаси билангина чекланиб қолмасдан, шеърнинг бадиий жозибаси, эстетик вазифаси, шеър қурилиши, қофия ва вазн талабларига ҳам алоҳида тўхталиб ўтади.

«1917 йилда Фитрат ўзи муҳаррирлик қилган «Хуррият» газетасида «Юрт қайғуси» номи билан бир туркум шеърлар эълон қилди. Фитратнинг ўзи бу шеърларни мансуралар деб атайтиди. Олимнинг эътироф этишича, бундай тажриба адабиётимизда илк бор Ҳамза томонидан қилинган эди. Масалан, у «Садоий Туркистон» газетасининг 1914 йил 18 июль сонисида

босилган бир шеърига «Шеъри мансур» (насрий шеър) деб қўйган эди»¹. Бу ҳақда Б. Қосимов ўзининг 1983 йилда чоп этилган «Излай-излай топганим» рисоласида ҳам алоҳида тўхталиб ўтади. Олим ўз изланишларида бутун жадидчилик адабиётининг шаклланишида жамики жадидчи шоир ва ижодкорларнинг қўламини ажратиб беради. Шу билан бирга, ўзбек мумтоз адабиёти билан истиқлол даври адабиётига жадид адабиёти кўприк эканлигини исботлайди. Жадид адабиёти янги пайдо бўлган ҳодиса сифатида мумтоз адабиётнинг шаффофлигини сақлаган жадид ижодкорларини ажратиб беради.

У биринчилардан бўлиб, мумтоз адабиётимизда учрайдиган булбул ва гул образларига жадид шеърлятида булбул – бу истиқлол ғамида ўртанган ошиқ, гул – эрк, мустақиллик тимсоли ёхуд «гул-ғурбат ва машаққатдан заъфарон бўлган юрагини чок этиб, инсонга кўрсатади... Беихтиёр хор (тикан) мустамлакачи истибдодини, бағри қон гул эса жафокаш Туркистон»² эканлигини айтиб ўтган олим эди. Унинг тадқиқотларида жадидларга хос инкилобий кайфият етакчилик қилади. Айниқса, «Мирмуҳсин Шермуҳамедов», «Абдулла Авлоний», «Излай-излай топганим», «Маърифат дарғалари», «Маслакдошлар», «Миллий уйғониш: жасорат, маърифат, фидоилик» каби китобларида бу кайфиятни яққол сезиш мумкин.

Адабиёт – жамият бағрида туғилар экан, жамият қонунлари, ижтимоий ислохотлар, сиёсий жараёнлар ҳам бадий асар мазмуни ва моҳиятига таъсир этмасдан қолмайди. Чунки уни ёзаётган адиб ёки шоир ўзи яшаётган даврнинг вакили сифатида халқнинг орзу-армонларидан тортиб, дард-у муаммоларигача ҳис қилади. Ўз кўнгил орасидан ўтказиб, туйғулар билан бойитиб, «оддий воқеа»ни санъат даражасига етказди. Шунинг учун ҳам уни ижодкор деймиз. Аслида, дунёнинг энг биринчи ва буюк ижодкори Аллоҳ таоло бўлиб, сўз ҳикмати билан ўзининг илоҳий қудратини инсоният тафаккурининг бойиши, дунёга нима учун келганининг моҳиятини англаб етиши учун қурол қилиб берган. Бадий сўзнинг жозибаси эса ижодкорнинг маҳорати саналади. Профессор Б. Қосимовнинг таъкидлашича, адабиёт ҳамиша йўл топган. Ғарбда «Эзоп тили», Шарқда «Усули таъриз» деган гаплар бекорга туғилган эмас. Айниқса, Шарқ кўпқаватли ифодага жуда бой бўлган. Бедилдаги минг биринчи маънони эсланг, тасаввуф-чи? Ўтган асрнинг 20-йилларда Фитрат, Чўлпон асар воқеаларини четга кўчир-

¹ Қосимов Б. ва б. Миллий уйғониш даври ўзбек адабиёти. – Т., «Маънавият», 2004. 367-б.

² Ўлдошев Қ. Ёниқ сўз. – Т., «Янги аср авлоди», 2006. 10-б.

дилар, ишорага, рамзга зўр бердилар. Ва шу орқали Шўро тузумини рад этдилар... Жадидга «буржуа» сўзи қўшилади, маърифатчи ёхуд «инқилобчи» сифати билан ажратиб олинди»¹.

Чиндан ҳам 60–70 йиллар адабиётшунослиги жадидшунос олим таърифлаганидек, жадидчиликни ўрганишда жуда осон ва қулай йўлдан фойдаланди. Чунки давр сиёсати очик-ошқора ўрганишга йўл бермас эди. Бадиий адабиётда символик образлар орқали уддалаш мумкин бўлган масала адабиёт илмида анча қийинчилик туғдирар эди. Шундай бўлишига қарамай, бу давр адабиёти номи ўзгарган ҳолда бўлса ҳам, илмий тадқиқ этилаверди.

Чинакам бадиий асар ҳис-туйғунинг ҳосиласи бўлади. Лекин унинг туғилиш жараёни сиёсий тузумнинг таъсири остида кечади. Демак, жамиятдаги кучларнинг, ижтимоий ҳаётнинг бадиий адабиётга таъсири хоҳлаймизми йўқми бўлаверади. Агар бадиий асар фақат бир инсоннинг ҳис-туйғусигина бўлиб қолса, у ўша инсон умридек қисқа бўлади. Агар жамият, халқ дарди, муаммоларини акс эттирса, халқнинг умридек узоқ ва абадий бўлади. Шу маънода миллий уйғониш даври адабиёти вакилларининг ижодий мероси бутун Туркистон халқининг дарди, орзуси ўларок, истиклол дарди, мустақиллик орзуси бўлиб, «бутун миллатни уйғотган», асрий орзу-армонларини ёритиб бергувчи умрбоқий ҳамда ўлмас асарлар бўлиб қолаверади. Уни тадқиқ этган олимлар эса қоронғуда шам ёқиб турган кишидек миллат зиёси, нурини қалбларга улашгучи устунлар, қалб кашфиётчилари сифатида юксак қадрланади. Бегали Қосимов ана шундай жадидшунос олимларимизнинг пешқадами бўлиб, ўзбек адабиёти тарихига муҳрланди.

Бегали Қосимов – ижодий уфқи ёрқин олим, салоҳиятли мунаққид. Унинг илмий диапозони кенг, фақатгина ўзбек мунаққидлари ва адиблари ижоди билангина чегараланиб қолмай, жаҳон адабий танқидчилари ва санъаткорлари ижодига мурожаат этиши билан ҳам ажралиб туради. Олимнинг Белинский ижодига, олмониялик олима Ингеборг Балдауф асарларига, татар ижодкори Шихобиддин Маржоний, қардош турк адабиёти билан адабий алоқалари, масалан, Содик Турол, Жавод Ҳайъат каби ижодкорларнинг жаҳон эстетик тафаккури ривожидида туганган ўрнига бағишланган мақолалари ўзбек танқидий тафаккурининг ёрқинлигидан дарак беради.

1995 йилда профессор Насимхон Раҳмоновлар билан ҳамкорликда Туркияда Қозоғистон, Қирғизистон, Туркменистон, Озарбайжон ва Туркия мутахассислари билан биргаликда «Туркий халқлар тарихи», «Турк дунёси

¹ Қосимов Б. Уйғонган миллат маърифати. – Т., «Маънавият», 2011. 147-б.



адабиёти» дарсликларини ёзганлиги, олим раҳбарлигида АҚШ, Франция, Япония, Россия, Қозоғистондаги жаҳид адабиёти билан шуғулланувчи олимлар ва илмий марказлар билан ҳамкорлик, у яратган илмий мактабнинг халқаро эътирофи сифатида 2002 йили туркиялик тадқиқотчи Фатма Ачик, 2008 йилда хитойлик Турсун Курбон мазкур давр адабиёти юзасидан диссертация ҳимоя қилганлиги олимнинг чин илмий мактаб яратганига яна бир исботдир.

Олимнинг таҳлил ва тадқиқлари орасида унинг танқидчи сифатидаги яна бир муҳим қирраси айрича бўртиб туради. Рус адабиётшуноси В.Г.Белинский танқидчи учун зарур бўлган бир хусусиятга тўхталар экан, бу жиҳат Бегали Қосимов ижодини ҳам четлаб ўтмайди. «Шоирни тушуниб етиш учун маълум фурсат унинг руҳига сингиш: кўзи билан кўриш, қулоғи билан эшитиш, тили билан сўзлаш жоиз. Бутун борлик билан байрончи бўлмасдан туриб, Байронни ўрганиш мумкин эмас. Шу гапни Гёте, Шиллер ҳақида ҳам айтиш мумкин. Албатта, ўзининг таъсирига ихтиёрий берилиш ҳали босиқ, изчил, чин тушунишмас, жўшқин, ҳароратли қизиқиш, холос. Туйғулар тўлқинининг ақл чиғириғидан обдон ўтган тушунчага айланиши шоир ижодини ўрганиш томон ташланган собит қадамдир»¹.

Жаҳид адабиёти тараққиёти тадрижида синчиклаб ўқиб, холис талқин қилинган асарлар бор. Масалан, Б.Қосимов Фитрат шеърларини юксак муҳаббат билан ўқиб, маҳорат билан таҳлил қилган. Н.Каримов, Ш.Турдиев, Ғ.Мўминов, Н.Раҳимжонов, Б.Дўстқораев сингари адабиётшунос-танқидчилар қаторида олим ҳам асарни асл матн асосида текшириш зарур бўлган қоида асос қилиб олди. Жумладан, Фитратнинг «Миррих юлдузига» шеърини таҳлил қилар экан, шоирнинг юлдуз билан сирлашгани ердаги тубанлик, хўрликларнинг асл сабабчиси ким эканини «Борми сенда бизим каби инсонлар», дея «Дунё тузугини» ўз қопчуғларини тўлдириш учун бузганлар, «қорин-қурсоқ йўлида элин-юртин, борин-йўғин» сотганлар борми у ерда?» дея бутун хўрликлар, Туркистон ўлкасидаги ноҳақликларнинг асл айбдори ўз нафсига қул бўлган маърифатсиз кишиларнинг мустабид тузум сиёсати малайларига айланганини символик образ – юлдуз орқали ифода этади. Ёки 1917 йилнинг апрелидан самарқандлик жаҳидлар томонидан чоп этилган «Хуррият» газетасида Фитратнинг «Бир ўзбек йигитининг тилидан» бадиаси чоп этилади. Олим матндаги ҳар бир сўзга тўхталар экан, Ватан образида «ғамли она – муқаддас Турон»

¹ Назаров Б. ва бошқ. Ўзбек адабий танқиди тарихи. – Т., «Тафаккур каноги». 2012. 302-б.

хаёли билан мухорабага киришган ўзбек йигитининг рухий ҳолатини «ундан айрилмоқни ўзи учун ўлим, унинг учун ўлмоқни эса тириклик ҳисоблайди, уни кутқармоққа оғтирилади». Образдаги рухий ҳолат, дардни ўқувчига кўчиради. Бундай фикрлашни юқиши ҳақиқий танқидчига хос жараён бўлиб, олим ижодий аорасининг бойлиги, эстетик таҳлил ва асар матнига хос ҳаётий асосларнинг кўрсатилиши билан ифодаланади.

Умуман, «таҳлилда бадиий асарнинг барча имкониятлари, камчиликлари акс этади. Таҳлил, талқиннинг жозибали бўлишида бетакрор услубнинг аҳамияти каттадир. Услуб – ижодкорнинг ботиний, рухий суврати. Услубда санъаткорнинг моҳияти, дунёқараши, маданий даражаси, бетакрорлиги акс этади». Шу маънода профессор Бегали Қосимов ўз илмий мактабига асос солган синчков олим бўлиш билан бирга, адабий танқидчи – санъаткор, бетакрор услубга эга ижодкордир. Услубий таҳлил талқиндаги етакчи унсур ҳисобланиб, унда ҳамма даврнинг, халқ адабиётининг ўзига хос услуби намоён бўлади. Услубий таҳлил талқиннинг бир кўриниши сифатида акс эттирилади. Хусусан, XX аср бошидаги жадид адабиётининг ҳам ўз услуби ва йўналишлари бор. У эрк ва маърифат билан қуролланган ўлкадаги жадидчилик ҳаракатининг ғоявий-бадиий хусусиятларини ўзида мужассам этувчи миллий адабиёт бўлиб, олимнинг қатор монографияларида жадид адабиёти вакилларининг ижодий мероси кенг талқин ва таҳлил этилган. Жадид адабиётини чуқур ўрганишда бугун олим яратган илмий мактаб, чуқур тажрибани четлаб ўтиб бўлмайди. Ўзбекистон халқ шоири А.Орипов таъкидлаганидек, «бу давр адабиётини ўрганадиган ҳар қандай тадқиқотчи Бегали Қосимов илмий меросини айланиб ўтиши мумкин эмас». Жадид адабиёти ижодкорларининг илмий меросини таҳлил этишда профессор Б. Қосимов талқини ва тадқиқи муҳим аҳамият касб этади. Миллий адабиётимиз танқидчилиги, адабиётшунослик илми ривожда ўзига хос аҳамият касб этади.

Адабиётнинг кучи шундаки, у халқнинг миллий талаб ва таклифи билан ҳамоҳанг бўла олади. Бутун миллатнинг миллий тафаккурини уйғотади. Ҳаётдаги лоқайдлик, беписандлик каби унсурларга ўз таъсирини ўткази олади. Бу давр адабиёти истиқлол даври ўзбек адабиётига кўприк вазифасини бажарар экан, профессор Б. Қосимов миллий уйғониш даври ўзбек адабиёти хусусиятларини қуйидагича ажратиб беради: «Уйғониш тунунчаси қадим антик адабиётга нисбатан олинган бўлиб, ўрта асрлардаги илм-фан жонланишини кўзда тутди. «Миллий уйғониш»да эса миллатнинг ўзлигини англаши асос қилиб олинади. Туркистоннинг Русия томони-

дан мустамлака қилиниши ва қарам бўлган миллатнинг миллий ўзлигини англашга бўлган ҳаракатлар даври бўлди». Бутун миллатнинг асрий орзу-мақсадларини рўёбга чиқариш, миллий мустақилликка эришишдай улкан мақсадларга нисбатан «ухлаётган эл»нинг уйғониши бўлди. Б. Қосимов таъкидлаганидек, «ўзбек адабиёти давр воқеалари таъсирида ғарблашди, мумтоз адабиётимизда учрамайдиган янги адабий тур ва жанрлар пайдо бўлди». Буни икки хил маънода англаш мумкин: шакл – янги тур ва жанрларнинг кириб келиши бўлса, мазмунда мумтоз адабиётимизда учрайдиган исломий маданиятдан фарқли ўлароқ европача маданият анъаналари кириб келди. Буни мазкур даврда яратилган Бехбудийнинг «Падаркуш» фожиаси мисолида ҳам кўриш мумкин. Бу ҳақда рус шарқшуноси А.Н. Самойлович 1916 йилда эълон қилинган «Драматическая литература сартов» номли мақоласида: «Туркистонда янги адабиёт майдонга келди. Бу мен учун кутилган ҳол эди», деб ёзган.

Маданият тарихида учрайдиган «Ренессанс» – «Уйғониш» тушунчасига тўхталар экан, унинг кўпроқ ўрта аср Европасига, масалан, Италияда XIV–XVI асрларда шундай бўлгани, «уйғониш» учун «ухлаган» бўлиш мантиғи бўлиши кераклиги, Рем ва Ромул миллоддан 7 аср олдин асос солган қадим антик маданиятни, Помпей, Цезарларни жаҳонга берган Румо давлати минг йилдан ортиқроқ умр кўрганлиги, сўнг эса минг йилча турғунликдан кейин Данте ва Да Винчиларнинг майдонга келиши уйғониш бўлганидек, бу ҳол бизнинг Туркистонга ҳам бегона эмас эди. «Авесто» даври маданияти Шарқ тарихининг порлоқ саҳифаси бўлгани ҳолда, орадан ўн-ўн беш аср ўтиб, жаҳон тараққиётига янги талқин олиб кирган Бериуний, Синолар майдонга чиқди. Сўнг Улуғбек, Навоий асри ҳам уйғониш бўлса, XIX асрнинг охири XX асрнинг бошида миллий уйғонишни кўзда тутган тадқиқотчи 300–400 йиллик сукунатдан кейин ўқиш-ўқитишда «усули жаид» деб аталган, мазмун-мундарижасидан иш усулигача янгиланган мактабларнинг пайдо бўлиши, миллий матбуот, театрчилик, янги адабиётнинг пайдо бўлиши ҳаммаси бир сўз – «жаидчилик» номи билан аталганлигини айтиб, замонасининг тан олинган аллома адиби Абдурауф Фитрат буни Навоий асридан кейинги энг юксак кўтарилиш ҳисоблайди»¹.

Чин маънода бу давр адабиёти шунчаки уйғониш эмас, миллат ва миллият, давлат ва жамият, санъат ва адабиёт билан боғлиқ бўлган улкан уйғониш эди. Бундай уйғонишни очиб беришдай шарафли ишни уддалаган

¹ Назаров Б. ва бошқ. Ўзбек адабий танқиди тарихи. – Т., «Тафаккур қаноти». 2012. 142-б.

Бегали Қосимовнинг ўзи ҳам уйғоқ тадқиқотчи, маърифатли олим. Илмий тадқиқотларида жаҳидчиликнинг моҳияти сифатида ўлкада мактаб-маориф ишларининг ислоҳ қилиниши, миллий матбуот, театр, янги адабиёт ва янги тафаккурнинг майдонга келиши «бу миллатнинг ўзлигини англаш ва мустақиллик мафқураси» эканлигини айтиб ўтади.

Олим жаҳидчилик даври ўзбек адабиётини ўрганар экан, бу даврнинг ижтимоий-иқтисодий, сиёсий масалалари билан боғлиқ ҳаётини ҳам ўрганишга ҳаракат қилди. Шу даврнинг ижодкорлари бўлган Фитрат, Сиддиқий-Ажзий, Бехбудийларнинг ҳаётдаги ноқисликларга кўндаланг қўйган саволларига Бегали Қосимов ўзларининг ижодини таҳлил қилган ҳолатда жавоб топишга ҳаракат қилган. Яъни Фитрат ўз мақолаларидан бирига «Ҳиммат ва саводи бўлмаган миллатнинг ҳаққи ҳаёти йўқдир» деб сарлавҳа қўяди. Ёки самарқандлик Сиддиқий-Ажзий ҳар бир мамлакатнинг хориж билан олди-сотдисини инсоннинг нафас олиб чиқаришига қиёс қилади. Бехбудий «Икки эмас, тўрт тил лозим» мақоласида халқнинг болаларини саводли бўлишга, тил ўрганишга тарғиб қилади. Бу каби бозор иқтисодиёти билан боғлиқ ижтимоий-сиёсий масалалар бугуннинг ҳам кун тартибидаги масалалар эмасми аслида? Улар бугунги куннинг долзарб муаммоларига ҳам ғоят оҳангдошдир. Шу жараёнларни ўрганар экан, миллатни ҳимматли ва саводли бўлишини истаган Фитратни, Сиддиқий-Ажзийни қийнаган муаммоларга қуйидаги жавобини айтади, профессор Б. Қосимов бунинг сабабини шундай изоҳлайди: «Сабаби шундаки, XX асрнинг боши билан охири ўртасида фавқулодда бир ўхшашлик бор, бунинг оти миллий уйғонишдир. 1929 йилдан бошланган қатағон билан 60 йилда узилиб қолган бу жараён 80-йилларнинг охирида юзага келган шароит туфайли яна тикланди. Шу маънода бугунги жараён жаҳидчиликнинг узвий давомидир, сиз билан биз эса фидоий жаҳидларнинг ҳақиқий ворисларимиз. Сиз билан биз учун уларнинг меросидан яқинроқ ва азизроқ мерос йўқ»¹. Демак, улар ҳаракат қилган жараённи миллий уйғониш деб, ўзларини миллатни уйғотган ижодкорлар деб атайди. Уларнинг ижодини шунчаки ўрганиш билан қаноат ҳосил қилмайди, балки олим илм йўлидаги шоғирдларга, кейинги авлодга бу давр адабиётини кенг мушоҳада этиб, меҳр-муҳаббат билан ўрганишга, улар ҳис этган дард-у ташвишларини, муаммоларини ҳис этиб ўрганишга даъват қилади. Уларнинг меросидан яқинроқ, азизроқ мерос йўқ дейишининг сабаби ҳам шунда. Чунки халқимизнинг миллий мустақиллиги ўз-ўзидан пайдо бўлмаган. Унинг негизи, илдизлари Фитрат, Бехбудий,

¹ Қосимов Б. Уйғонган миллат маърифати. – «Маънавият». 2011. 146-б.

Чўлпон сингари юзлаб аждодларимизнинг миллий уйғонишга, маърифатли ва саводли бўлишга даъват этувчи ижодлари, фидокорона меҳнатларининг маҳсулидир. Бугун шиддат билан ўзгараётган жаҳон цивилизациясида Ўзбекистон деган мустақил давлат ҳар томонлама ривожланиб, ҳар соҳада тараққий этиб бормоқда. Бундай тараққиёт XX аср бошларида жаҳидларнинг орзу ва мақсади бўлган бўлса, бугун XXI аср авлоди айна ўша жаҳидчилик ҳаракати ғояларини – бугунги Ўзбекистоннинг – миллий мафқураси, миллий ғояси давоми сифатида билиб, маърифат, мактаб, адабиёт масалаларини биринчи ўринга қўймоқда. Демак, Бегали Қосимовнинг «сўнгги жаҳид» сифатидаги фаолияти тўхтамади, асрлар оша бугунги давр миллат фарзандлари ҳаёти ва ижоди мисолида мерос сифатида давом этмоқда. Шу маънода Б. Қосимовдай адабиётшунос олимлар сочган уруғлар ҳозирги авлод кишилари қалбида ниш ураверади. Уйғоқлик эса аждоддан авлодга мерос бўлиб қолаверади.

АДАБИЁТЛАР РЎЙХАТИ

1. *Йўлдошев. Қ. Ёنيқ сўз. «Янги аср авлоди», 2006, 10-б.*
2. *Назаров Б. ва бошқ. Ўзбек адабий танқиди тарихи. – Тошкент, «Тафаккур қаноти». 2012. 142, 302-б.*
3. *Қосимов Б. Уйғонган миллат маърифати. – Т., «Маънавият», 2011. 48, 146, 147-б.*
4. *Қосимов Б. Ўзбек адабиёти ва адабий алоқалари тарихи. – Тошкент, «Фан ва технология». 2008. 7-б.*
5. *Қосимов Б. ва бошқ. Миллий уйғониш даври ўзбек адабиёти. – Т., «Маънавият», 2004. 299, 367-б.*

ПОЛИМЕР КОМПОЗИТ ҚОПЛАМАЛАРНИ ТАЙЁРЛАШ МЕТОДИКАСИ ВА ХОССАЛАРИ

Хусанбой МАХАММАДЖАНОВ,

Андижон машинасозлик институти таянч докторанти

Аннотация. Ушбу мақолада композит полимерлар, композит қопламаларни тайёрлаш жараёни тадқиқ этилган. Полимер композит материаллардан қопламалар олиш самарадорлиги ва қўлланилиш соҳалардаги камчиликлар ҳамда уларни бартараф этиш йўллари ёритилган.

Калит сўзлар: полимер, тадқиқот, боғланиш, мустаҳкамлик, компонент, самарадорлик, жараён, қоплама, матрица, арматура, компонент, технология.

Аннотация. В данной статье рассматривается процесс приготовления композиционных покрытий из композиционных полимеров. Описаны эффективность получения покрытий из полимерных композиционных материалов и их недостатки в области применения, а также способы преодоления недостатков.

Ключевые слова: полимер, исследования, связывание, прочность, компонент, эффективность, процесс, покрытие, матрица, армирование, компонент, технология.

Abstract. This article discusses the process of preparing composite coatings from composite polymers. The efficiency of obtaining coatings from polymer composite materials, disadvantages in the field of application and ways of overcoming them are described.

Key words: polymer, research, bonding, strength, component, efficiency, process, coating, matrix, reinforcement, component, technology.

XXI асрга келиб замон жадал ривожланишга етиб келди. Бу даврда тобора тугаб бораётган табиий ер ресурслари яъни металл ва минералларнинг ўрнини синтетик материаллар эгалламоқда. Буларнинг энг асосийла-



ридан бири бу полимерлардир. Полимерлар такомиллашиб металлларнинг барча хоссалари билан тенглашди. Полимер композицион материаллардан қопламалар олиш ва уларни саноатнинг барча жабҳаларида кенг қўллаш бугунги куннинг долзарб муаммоларидан биридир. Сабаби арзон ва сифатли қопламалар ҳар қандай дастгоҳ, мослама ва деталларнинг ишчи юзлари умрбоқийлигини кафолатлайди.

Тадқиқот объекти ва методикаси

Композит компонентлари бир-бирига механик, физик ва кимёвий жиҳатдан боғланганда, уларни ягона материал деб қабул қилиш мумкин.

Механик боғланишлар, туташувчи юзаларида табиий ёки махсус ҳосил қилинган нотекистиклари бор бўлган компонентларнинг ишқаланиш кучлари таъсирида ва механик илашиши натижасида юзага келади. Бундай боғланишлар толали ва қатламли композитларнинг механик хусусиятларини белгилайди.

Физик боғланишлар компонентлар сирт қатламларининг молекулалараро ўзаро таъсири натижасидир. Бу боғланишга композит компонентларининг гравитацияли, электростатик ва магнитли ўзаро таъсирлари киради.

Кимёвий боғланишлар, бир-бири билан туташган турли компонентлар атомлари ва ионларининг бирлашиб молекула ва кристал ҳосил қилишидан иборат. Бундай боғланиш энергияси ўнлаб ва юзлаб Ж/мол га тенг. Уни емириш учун зарур бўлган иш W_a молекулалараро физик боғланишларга керак бўладиган ишдан анча катта. Шунинг учун композит материалларни тайёрлашда асосий компонентлар кимёвий ўзаро таъсирга киришишга ҳаракат қилади.

Компонентларнинг физикавий ва кимёвий ўзаро таъсири арматураловчи элементлар боғловчининг суюқланмаси ёки эритмаси томонидан ҳўлланиш даражаси бурчак катталиги билан ўлчанади. Бу бурчак қаттиқ жисмнинг ҳўлланидиган юзаси билан суюқлик томчисининг четига ўтказилган уринма орасида (бўлади 1-расм): $\cos\theta = (\sigma_{\text{ТГ}} - \sigma_{\text{ТЖ}}) / \sigma_{\text{ЖГ}}$ бу ерда $\sigma_{\text{ТГ}}$, $\sigma_{\text{ТЖ}}$, $\sigma_{\text{ЖГ}}$ – «суюқлик-газ», «қаттиқ жисм-суюқлик» ва «қаттиқ жисм-газ» чегараларидаги сирт таранглиги [1].

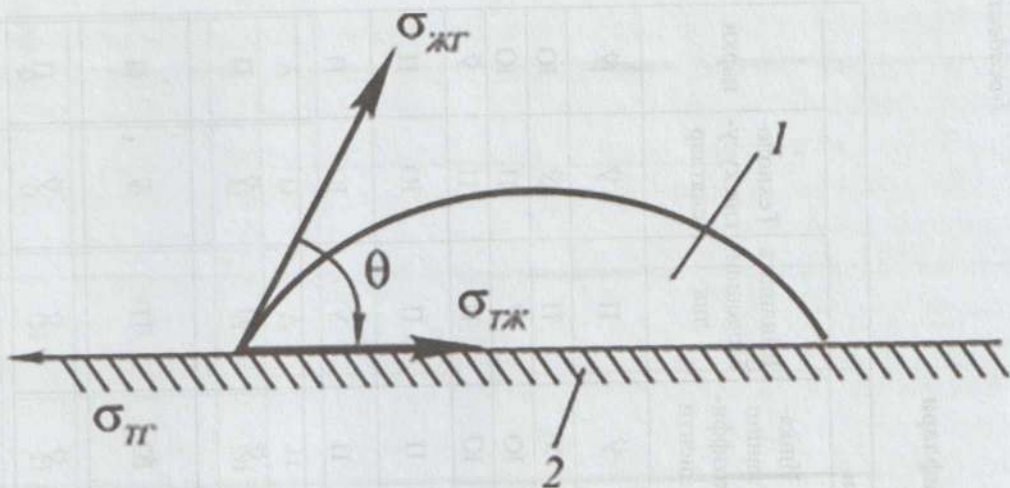

1-расм. Суюқлик томчисининг қаттиқ жисм сиртида ёйилиши:
1 – томчи; 2 – қаттиқ жисм.

Қаттиқ жисмнинг лиофил (яхши ҳўлланадиган) сиртида суюқлик томчиси ёйилиб кетади, яъни қисман ($0 < \theta < 90^\circ$) ёки тўла ($\theta \rightarrow 0^\circ$) ҳўлланиш рўй беради. Лиофоб (яхши ҳўлланмайдиган) сиртда суюқлик томчиси ёйилмайди ($\theta > 90^\circ$). Суюқлик ва қаттиқ жисм орасидаги физик-кимёвий боғланишни бузиш учун зарур иш қуйидагича ҳисобланади: $W_a = \sigma_{жг} (1 + \cos\theta)$. Қаттиқ жисм иккита бир-бирига аралашмайдиган суюқлик билан туташганда танлаб ҳўлланиш бўлади.

Арматураловчи элементларга ишлов беришнинг композитдаги фазалараро боғланишларнинг мустаҳкамлигини оширишга қаратилган қатор самарали усуллари бор (хурушлаш, қоплама бериш, механик активлаштириш, микробиологик таъсир ва ш.к.)

Замонавий техника композит материаллар учун қўлланадиган компонентларнинг катта рўйхатига эга. Матрица материалларининг асосий тавсифлари 1-жадвалда келтирилган. Металл матрицалар композитларнинг кўп компонентлари билан яхши мослашади, юқори мустаҳкамликни, иссиқлик ва электр ўтказувчанликни, буюмлар ўлчами барқарорлигини таъминлайди, бироқ зичлиги катта, ёйилишга бардошлилиги ва кимёвий чидамлилиги пастрок. Терморреактив полимерлар мустаҳкамлиги термомпластик полимерларникидан баланд, лекин қайта ишланиши нисбатан ёмонроқ; композит таркибдан тайёрланган буюмда эса етарлича механик мустаҳкамлик ва физик боғланишларни таъминлайди [2].

Матрица материалларнинг кийсний сифат тавсифлари

Матрица тури	Матрица материали	Матрица хусусиятлари												
		Зичлик	Мустаҳкамлик	Термобардошлилик	Иссик ўтказувчанлик	Электр ўтказувчанлик	Кимёвий чидамлик		Ишканиш коэффициенти	Ейилишга бардошлилик	Технологик хусусиятлар	нархи		
Металли	Мис, алюминий	Ў	П	П	Ю	Ю	П	П	П	П	Ў	П	Ў	Ў
	Пўлаг	Ю	Ю	Ў	Ю	Ў	П	П	Ў	П	Ў	П	Ў	Ю
	Волфрам	Ю	Ў	Ю	П	П	Ю	Ю	Ю	Ў	П	П	П	Ю
	Титан	Ў	Ю	Ў	П	П	П	Ю	Ю	П	П	П	П	Ў
Полимерли	Полионли-тинлар	П	П	П	П	П	Ў	Ў	Ў	П	П	П	Ю	П
	Полиамидлар	П	Ў	П	П	П	П	П	Ў	П	Ў	П	Ю	П
	Эпоксид композициялар	П	Ю	П	П	П	Ў	П	Ў	П	Ў	П	Ў	П
	Кремний органик бирикмалари	П	Ў	Ў	П	П	Ў	П	Ў	Ў	П	П	Ў	П
	Полиимидлар	П	Ў	Ў	П	П	Ў	П	Ў	Ў	Ў	Ў	Ў	П

Керами-кали ва минераллик	Фторо-пластлар	Ў	П	Ў	П	П	П	Ю	Ю	П	Ю	Ю	П	Ю	Ю	Ў	П	Ў	Ў
	Техник керамика	Ў	Ю	Ю	Ю	П	П	П	П	П	Ю	Ю	П	П	П	П	П	П	П
	Шиша	Ў	Ў	Ў	Ў	Ў	Ў	Ў	Ў	Ў	Ў	Ў	Ў	Ў	Ў	Ў	Ў	Ў	Ў
	Углерод	Ў	Ў	Ў	Ў	Ў	Ў	Ў	Ў	Ў	Ў	Ў	Ў	Ў	Ў	Ў	Ў	Ў	Ў

Керамик матрицалар юқори термобардошлилик, мустаҳкамлик ва би-кирлиги билан ажралиб туради, лекин уларни қайта ишлаб буюм тайёрлаш энергияталаблик жараён кўп ҳолларда кимёвий боғланишлар ҳосил бўли-ши билан бирга кечади. Шунинг учун керамик композитдан тайёрланган буюмлар қиммат бўлади. Тўлдирувчилар ва арматураловчи элементларнинг композит материалларининг хусусиятларига таъсирини сифат жиҳатдан баҳолаш олдинги параграфда кўрилган эди. Композитларнинг юқори мус-таҳкам компонентларининг механик хусусиятлари ҳақидаги умумлаш-ма маълумотлар 2-жадвалда келтирилган. Ундан кўринадики, толалар ва «мўйлаб»лар кўринишидаги арматураловчи элементлар мустаҳкамлик параметрлари бўйича пўлат симдан қолишмайди, солиштирма мустаҳкам-лик $\sigma_n = \sigma_b / \rho$ (σ_b – мустаҳкамлик чегараси, ρ – зичлик) жиҳати билан ундан ортиқ туради. Кўпинча композитларда бир нечта арматураловчи элемент ва (ёки) тўлдирувчидан фойдаланилади, чунки ҳар бир компонент композит-нинг бир хусусиятини яхшиласа, бошқасини ёмонлаштиради. Матрицада компонентлар контсентрацияси ва тақсимланиши, аввало, композитга қўй-илган дастлабки талабларга (мустаҳкамлик, иссиқлик ва электр ўтказувчан-лик, технологиябоплик, нарх ва б.) боғлиқ.

2-жадвал

Арматураловчи компонентларнинг механик хусусиятлари

Материал	Зичлик, кг/м ³	Чўзилишда мустаҳкамлик чегараси МПа	Чўзилишда эластиклик модули, ГПа	Солиштирма мустаҳкамлик, м ² /сек ²
Толалар: бўрли, кремний карбиди	2400–2600 3200	5000–7000 4000	450 гача 400–450	1900–2900 1250
алюмин оксиди шишали	3950	2000	390	500
углеродли арамидли	2540	2800	69–74	1100
Кевлар ароматик	1700–2000	2000–3500	200–600	1000–2100
полиамиди)	1400–1490	2000–4000	100–150	1300–2900
Сим:				
алюмин	2700	140–300	70	50–110
титан	4500	400–450	120	90–100
пўлат (зангламайдиган)	7900	500–700	210	60–90
молибден	19300	1000–1200	410	50–60
волфрам	10220	700–900	300	70–90

Ипсимон кристаллар («мўйлаблар»):				
алюмин оксиди	3950	10 000–20 000	700–1500	2500–5000
кремний карбиди	3190	9500	480–550	2970
кремний нитриди	3200	5000–7700	350–380	1560–2400

Компонентларнинг ўзаро мослиги ва боғланишлар табиати композит материалларнинг *технологиябоплигини* – композитнинг ишлаб чиқариш талабларига мувофиқлигини белгилайди. 3-жадвалда композитлар технологиябоплиги қайта ишлаш усулларига боғлиқ ҳолда баҳоланган. Қуйида ўша жадвалда кўрсатилган қайта ишлаш усуллари тавсифланади.

Пресслаш – ҳамма турдаги композит материалларни қайта ишлашнинг энг оддий ва кўп тарқалган усули. Босим одатда пресс-формага тўлдирилган компонентлар аралашмасига берилади. Кучли механик боғланишлар ҳосил қиладиган металл композитларни пресслашда қиздириш шарт эмас. Композит материални пресс-формада қиздирганда, уни тўғридан-тўғри пресслаб буюм олиш мумкин, қуйиш усули билан буюм тайёрлаганда эса материални пресс-формага қуйиш канали орқали босиб киритилади. Керамик композитларни фақат тўғридан-тўғри пресслаб қайта ишланади [3]. Жадвалдан кўринишича, пресслаб ишлаганда композитларнинг технологиябоплиги, металл ва полимер матрицалар учун – ўртача, керамика учун – қуйи (паст).

3-жадвал

Композит материалларни қайта ишлаш усуллари

Материал таснифи		Қайта ишлаш усули				
матрица тури	модификация-ловчи компонентлар	тўғридан-тўғри пресслаш	препрегларни пресслаш	қуйиш	кукунли металлаларгия усуллари	экструзия
металл	тўлдирувчи тола тўр, мато	Ў	–	Ю	Ў	Ў
		Ў	–	Қ	Ў	Қ
		Ў	–	Қ	Қ	–
полимер	тўлдирувчи тола тўр, мато	Ў	Ў	Ю	Ў	Ю
		Ў	Ў	Ю	Ў	Ю
		Ў	Ў	–	Қ	–

керамика	тўлдирувчи	Қ	–	Қ	Қ	–
	тола тўр, мато	Қ	–	Қ	Қ	–
		Қ	–	–	Қ	–

Технологиябоплик: Ю – юқори, Ў – ўртача, Қ – қуйи (паст).

Қуйиш усули ҳар қандай композитни қуйиб, буюм тайёрлашда ишлатилади. Қолипга қуйиш вақтида боғловчи модда суюқ фазада бўлади, бу компонентларнинг термодинамик ва кинетик мослигини таъминлаш учун энг қулай ҳолат [4]. Композитларни қуйиш усули билан буюм тайёрлашнинг юздан ортиқ кўринишлари ишлаб чиқилган. Босим остида қуйганда металл ва полимер матрицаларнинг технологиябоплиги юқори даражада бўлади. Суюлтирилган металл композиция қиздириладиган камерадан қолип камерасига поршен ёрдамида сиқиб ўтказилади. Термопласт, реактопласт ва резина аралашмали композит эса червяк ёки поршен ёрдамида ўтказилади. Босим остида қуйишда иш унуми юқори, буюм сифати яхши бўлади.

Юртимизнинг иқтисодий ривожланишида тобора тугаб бораётган табиий ер ресурсларининг ўрнини босувчи синтетик сунъий материалларни янги таркибини топиш долзарб муаммолардан бири ҳисобланади. Саноат дастгоҳларининг ишчи сиртларини полимер композицион материал билан қоплаш орқали унинг ишлаш муддатини узайтиришга эришилади. Полимер композицион материаллардан ўзаро бириктириш орқали оптимал таркиб ҳосил қилиш энг долзарб муаммо эди. Бу мақола орқали янги турдаги полимер композицион қоплама таркиби ва технологияси ўрганилди.

ФЙДАЛАНИЛГАН АДАБИЁТЛАР

1. *Alan.M.Russel.* Kook Loong Lee «Structure – property relations in nonferrous metals» – John Wiley & Sons, Inc. 2005.
2. *StructuRe and Properties of Engineering Alloys,* W.F.Smith, McGrawHill. 2ndedition. 2004.
3. *Tim A. Osswald and Georg Menges* «Material Science of Polymers for Engineers» 3rd Edition. Carl HanserVerlag, Munich. 2012.
4. *Стручкова (Ючюгяева) Т.С.* Триботехнические материалы на основе ПТФЭ и углеродных наполнителей // Тр. XIII межд. научной конф. студентов, аспирантов и мол.ученых «Ломоносов». Москва. 2006. С. 450–451.

КИМЁВИЙ ПРЕПАРАТЛАР ЁРДАМИДА ҚУРУҚ ПИЛЛА ҚОБИҒИНИ ЧАНГ ВА БОШҚА ОМИЛЛАРДАН САҚЛАШ УСУЛЛАРИ

Шарифжон СУЛАЙМОНОВ,

*Андижон машинасозлик институти
тадқиқотчиси*

Аннотация. Мақолада пиллачилик ва пиллакашлик саноатида пилла-ларни турли хил чанглардан ҳимоя қилиш ҳамда пилла қобиғининг табиий хусусиятларини сақлаб қолишда кимёвий препарат СФМ лар ёрдамида модификация қилиб сифатли хом ипак олиш технологияси яратилди.

Калит сўзлар: пилла, хом ипак, чизикли зичлик, адгезия, чувиш тезлиги, узлуксиз чувилиш, чувилиш даври, тензодатчик.

Аннотация. В статье приведены результаты испытаний, проведенные для защиты коконов от воздействия пыли и сохранению природных свойств оболочки коконов методом модификации химическими препаратами ПАВ. Здесь говорится и о разработанной технологии получения качественного шелка-сырца из модифицированных коконов.

Ключевые слова: кокон, сырой шелк, линейная плотность, адгезия, скорость разматывания, непрерывное разматывание, период разматывания, тензодатчик.

Annotation. In the article given the results of modification with the chemical preparate SAS for saving silk's natural appearance and characters in the silk industry.

Key words: Cocoon, raw silk, linear density, adhesion, sericin, unwinding speed, continuous unwinding, unwinding period, load cell.

Ҳозирги давр талабига асосан ташқи бозорга арзон хомашёни эмас, балки юқори сифатли товар маҳсулотини экспорт қилиш зарур. Экспорт имкониятини кенгайтириш жаҳон бозорларига кириб бориш учун, аввало, қимматбаҳо хомашёни қайта ишлаш негизида тайёр маҳсулот ишлаб чиқарувчи қўшма корхоналарни ривожлантириш зарур. Хорижий шерик-

лар билан биргаликда замонавий ихчам корхоналар барпо этиб, уларни меҳнат ресурсларининг манбалари бўлган қишлоққа яқинлаштириш лозим [1].

Республикамиз минтақада тўқимачилик саноати учун муҳим бўлган хомашё – пахта, табиий ипак, канош, жун каби хомашёларни етиштириш бўйича етакчи ўринни эгаллаб, иқтисодиётда муҳим ўрин тутати ва аҳолини зарур эҳтиёжини қондиришда катта роль ўйнайди. Бундан ташқари, ишлаб чиқарилган маҳсулотдан саноатнинг бошқа соҳаларида техник мақсадларда фойдаланилади. Бозор иқтисодиётининг ривожланиб бориши, дунёда молиявий бўҳрон вужудга келган бир даврда маҳаллий хомашёдан самарали фойдаланиб, халқ истеъмоли маҳсулотлари ассортиментини кенгайтириш, уларнинг сифатини ошириш, шунингдек, тўқимачилик корхоналарининг экспорт салоҳиятини юқори даражага олиб чиқиш ҳамда импорт товарларининг ўрнини босувчи маҳсулотларни ишлаб чиқариш жуда муҳим аҳамият касб этади [2].

Жумладан, ипакчилик саноати – Ўзбекистон Республикасининг йирик ишлаб чиқариш тармоқларидан бири бўлиб, дунёда пилла етиштириш ва уни қайта ишлаш бўйича етакчи ўринлардан бирини эгаллайди. Бундан келиб чиқадиги, бу тармоқ маҳсулоти мустақил Ўзбекистон учун йирик экспорт манбаини вужудга келтиради.

Пиллачилик соҳасида иқтисодий ислохотларни янада чуқурлаштириш, республика пиллачилик тармоғи таркибидаги корхоналарни модернизациялаш ва янги ишлаб чиқаришларни барпо этиш учун қулай шарт-шароитлар яратиш, жаҳон бозорида рақобатбардош тайёр маҳсулот ҳажмини кўпайтириш ва турларини кенгайтириш мақсадида Ўзбекистон Республикаси Президентининг 2019 йил ПФ-2167-сонли «Ипакчилик озиқа базасини мустаҳкамлаш, ипакчилик маҳсулотларини етиштириш ҳажмини кўпайтириш, унинг сифатини яхшилашга ва саноат корхоналарини экспорт салоҳиятини оширишга йўналтирилган чора-тадбирлар» [3] тўғрисидаги Фармони эълон қилинди.

Хукуматнинг мақсадли йўналтирилган бу дастурида республикамиз ҳудудларида замонавий техникалар ва илғор технологияларга асосланган ипакчилик корхоналарини барпо этиш, ишлаб чиқарилган маҳсулотларни камида 70% экспорт қилиш вазифаси белгиланган.

Ҳозирда пиллакашлик корхоналарининг ишини узлуксиз таъминлаш учун пиллалар пиллакашлик корхона омборхоналарида сақланади. Ташқи кўринишидан бу оддий ҳолат ҳисобланса-да, лекин технологик жараёнлар

учун жуда муҳим аҳамият касб этади. Чунки пиллани сақлаш натижасида унга атроф-муҳит, метрологик шароитлар ва ҳар хил ҳашоратлар, турли хил бошқа омиллар таъсирида пилла қатлам структурасининг бузилиши ип қатламларининг шикастланиши, серициннинг эскириши содир бўлади [4]. Тажрибаларда сақлаш муддати 11–12 ойдан ошганда хом ипак чиқиши 6,5% га, чувилувчанлик 7,1% га камайиши кўрсатилган ва шу билан пиллани чувиш жараёнидаги лоснинг чиқиши 1,6%, казна чиқиш эса 1,3% га кўпайиши аниқланган. Пиллани узок муддатда сақлаш натижасида унга ҳар хил ҳашоратлар ва кемирувчи ҳайвонлар таъсир қилади [3]. Терихўрларнинг пайдо бўлиши корхона атроф-муҳитининг ифлослигидан келиб чиқади. Ҳозирда пиллакашлик корхона омборхоналарида пайдо бўлган пилла зараркунандаларидан бири *An Aremus Slavipes* номли терихўр ўрганилганда бу терихўр овал шаклида бўлиб, танасида ок, сариқ, қора доғлар борлиги кузатилган. Улар пиллани бузибгина қолмайди балки пилла ипак курти ғумбагига ўтади ва уни кукунга айлантиради ҳамда вақт ўтиши билан пилла қобиғига зиён етказади.

Пилла терихўрларнинг келиб чиқиши ва кўпайиши пиллачиликка катта зарар етказиб, улар фақат дастлабки ишлов бериш базаларида ва корхона омборхоналарида ҳосил бўлиши аниқланган. Терихўрлар ғумбакнинг чириган чикитларида ёки нуксонли пиллалар тозалаб олинган ҳолларда, куш уяларида ва уларнинг чикитларида ривожланади. Аниқланишича, терихўрларнинг 11 таси текширилиб кўрилганда *Dermester Yandarius*, *O.masulatus* ва *Srischie* номлилари пиллачилик учун айниқса хавfli ҳисобланади. *Dermester* турига оид куртлар бино ва сўкичакларнинг ёғоч қисмларини емириб, ўзига йўл очади ва уя қуради. У ерда олдин ғумбакка, сўнгра кўнғизга айланиб учиб кетади. Қуртхоналарнинг бино бетон ва оҳакли қисмлари ичига кемириб кирган ҳоллари ҳам аниқланган [5].

Пиллачилик ва пиллакашликда пиллаларни зараркунандалардан ҳимоя қилиш учун, энг аввало, ҳимояловчи муассасалар ва пилла тайёрлов пунктларида янги ҳосил қабул қилишдан олдин омбор ва ёпиклар таъмирланиб, тешик ва ёриқлар ёпилиши керак. Пилла сақланадиган барча жойлар, атроф-муҳит майдонлари 80% ли техник хлорофос билан (1.9–2.3 гр/м²) ёки 50% ли кимёвий эритма карбоксил (1.5–2 гр/м²) ёки 50% ли кимёвий эритмалари билан дезинфекция қилиниши керак. Лекин бу эритмалар махсус механик жиҳозланган станокларда тайёрланиши, ОХВ – 14 ёки ОВХ – 28, ЭВС – 3 кўл пуракагичларда эритма тайёрланган кунда пиллага ишлов берилиши керак. Айниқса, ҳозирги кунда бу кимёвий препаратларнинг



камёблиги туфайли, яъни четдан келтирилишини инобатга олиб, бу борада бажариладиган ишлар қилинмасдан қолиб кетмоқда.

Илмий маълумотларга кўра, агар модда таркибида амина гуруҳи бўлса, қобикхўр кўнғиз бундай моддаларни емаслиги аниқланган.

Илмий тадқиқот ишимизда пиллаларни турли зараркунандалардан сақлаш мақсадида «Биокимё» заводи чиқиндилари (бардо ва сивуш мойи) ни, лаборатория шароитида синтезлаб таркибида сирт фаол модда (СФМ) дан олинди. Тайёрланган СФМ пилланинг таркибидаги моддаларга яқин гидроксил, карбоксил гуруппалари мавжуд. Модданинг муҳити нейтрал бўлиб, захарли эмас, шу билан бирга модданинг таркибида қобикхўр кўнғизлар ва ҳашоратлар емайди амина гуруҳлари мавжуд. Пиллакашлик корхонасида ишлайдиган ишчилар соғлиғига салбий таъсир кўрсатмайди.

Тажрибалар Андижон вилояти Олтинкўл тумани бош пиллахонасида олиб борилди. Пиллага, дастлаб, ишлов беришдан олдин пилла янги кимёвий препарат (СФМ)лар билан модификация қилиниб технологик жараёндан ўтказилди. Қуритилган пиллалар 30 кг дан қилиб қаноп (ровендух) копларга жойланиб, пиллакашлик корхонаси омборхоналарига сақлаш учун юборилди.

Тажриба учун юборилган пиллалар Андижон шаҳар «Ипакчи» масъулияти чекланган жамият пиллакашлик корхона омборхоналарида 11–12 ой сақланди.

Тадқиқот натижасида назоратга нисбатан солиштирилганда тажриба вариантларида пилланинг кимёвий препаратлар таъсирида қобикхўр кўнғизлардан зарарланиши 60–67% кам бўлганлиги аниқланди.

Кимёвий препарат (СФМ)лар билан ишлов берилган пиллаларни кварталлар бўйича сақлаб 5 кг дан қилиб чувиб кўрилганда назоратдаги пиллаларга нисбатан модификация қилиш ҳисобига пилланинг чувилишини 1,2–1,9% оширишга эришилди.

Пилла қобиғида сақланиб қолган чанг ва бошқа ифлосликларни аниқлашдаги дастлабки илмий тадқиқот ишларида пилла қобиғида унинг массасига нисбатан 0,1% ва ундан ортиқ бошқа чиқиндилар борлиги аниқланган. Шунинг билан бирга, пилла қобиғидаги чанг ва бошқа ифлосликлар миқдори пиллага дастлабки ишлов бериш жойи ва услубига, уларни ташиб келтириш ва сақлаш шароитига боғлиқ.

Пилла қобиғидаги чанг мураккаб фракцион моддалардан иборат бўлиб, у майда ипак толалари, тут барги ва пилла дасталари учун ишлатилган ку-

руқ шохчаларнинг майдаланган қисмларидан иборатдир. Чангларнинг 60–65 фоизи 0,05 мм гача ва қолган 35–40 фоизи эса 0,04–0,03 мм катталиққа эга бўлган зарралардан ташкил топган. Бундан ташқари, чанг таркиби 40–42% минерал ва 58–60% органик моддалардан ташкил топган бўлиб, унинг бирикмасида 1,7% кремний икки оксиди мавжудлиги аниқланган [6].

Пиллачилик ва пиллакашлик саноатида пиллаларни турли хил чанглардан ҳимоя қилиш, пилла қобиғининг табиий хусусиятларини сақлаб қолишнинг энг самарали ва тезкор усули кимёвий перепаратлар билан модификация қилишдир.

Кимёвий препаратлардан фойдаланилганда пилланинг юзасида чувишга салбий таъсир кўрсатмайдиган сирт актив моддалардан фойдаланилади. Сирт фаол модданинг ишлатилишига ва эрувчанлигига кўра улар уч гуруҳга бўлинади:

- Сувда эрийдиган сирт актив моддалар;
- Сувда ва ёғда эрийдиган сирт актив моддалар;
- Ёғда эрийдиган сирт актив моддалар.

Пиллани модификация қилишда асосан сувда эрийдиган сирт актив моддалар ишлатилади [7].

Шундай СФМлардан бири «Биокимё» заводи чиқиндилари бардо ва сивуш мойларини синтезлаш орқали олинган СФМдир.

Ипакчилик корхоналарининг олдида турган асосий вазифалардан бири бу пилла хом ашёсидан унумли фойдаланишдир.

Бунинг учун эса пилладан хом ипакни кўпроқ чувиб олиш йўллари такомиллаштириш, шунинг ҳисобига чиқиндиларни камайтириш керак. Бу муаммони эса юқори молекулали кимёвий бирикмаларни қўлламасдан ҳал қилиб бўлмайди. Пиллаларни қайта ишлашда СФМларни тўғри танлаш технологик жараёнларни осонлаштириш, меҳнат унумдорлигини ошириш, хомашё сарфини камайтириб, ипакнинг физик-механик хусусиятларини яхшилайти.

Пиллаларни қайта ишлаш жараёнини такомиллаштириш ҳамда чиқиндисиз технологик жараённи яратиш мақсадида Биокимё заводи чиқиндиси барда қолдиқ фракцияси сирт-фаол моддалар синтез қилиб олинди.

Биокимё заводдан чиқинди сифатида ажралаётган 60–70°C ҳароратга эга бўлган бардадан сувда эрийдиган сирт-фаол модда олишлик мақсадида барданинг 5 литрига 2,8 г/л ҳисобида ишқор солинди. Аралашма 100°C ҳароратда 60 дақиқа давомида қайнатилди, барда ишқор таъсирида гидролизга учратилганда қуйидаги реакция боради:

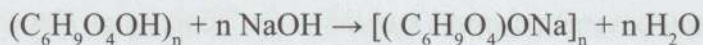

Натижада целлюлозанинг натрийлик алкоголяти ҳосил бўлади. Мавжуд эритма совуганда филтрланди ва иккига бўлиниб, ярми сульфат кислота билан қолган қисми эса хлорид кислота билан нейтралланди. Шартли равишда сульфат кислотаси билан нейтралланган модда СФМ-1, хлорид кислотаси билан нейтралланган модда эса СФМ-2 деб номланди. Целлюлоза-натрийлик алкоголяти сульфат кислота билан нейтралланганда қайтадан кичик молекулали сувда эрийдиган сульфат бирикмалари ҳосил бўлаётганлиги кузатилди;

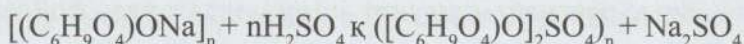

Юқорида таъкидлаб ўтганимиздек, мавжуд эритманинг иккинчи қисми хлорид кислотаси билан нейтралланганда қуйидаги реакция амалга ошади:

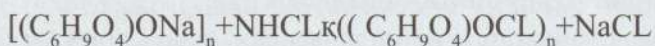

Бизга маълумки, пиллалар мавсумий маҳсулот ҳисобланганлиги учун уларни узоқ муддатга сақлаш муҳим аҳамиятга эга бўлган муаммо ҳисобланади. Бундан ташқари пиллани дастлабки ишлаш базаларида ҳосил бўладиган зараркундалари бўлган терихўрлар пиллаларни зарарлайди.

Натижада пилла чувиш жараёнида зарарланган пиллаларда узилишлар сони кўпайиб, хом ипак чиқиш миқдори камаяди.

Терихўрлардан пиллаларни сақлаш учун эса ҳозирги даврга қадар захарли моддалардан (ДИЦ, бромли сув ва бошқалардан) фойдаланиб келинади. Маълумотларга кўра, терихўрлар модда таркибида тўртламчи аминок-гуруҳи бўлган моддаларни зарарлай олмайди. Маълумотларга таянган ҳолда модда таркибида амин гуруҳи ҳосил қилиш мақсадида нейтралланган эритмаларга, яъни СФМ-1 ва СФМ-2 моддаларга, 60°C ҳароратли триэтанолмин бор СФМ-1 аралашмасини сульфат кислота билан, СФМ-2 аралашмасини эса хлорид кислота билан нейтралладик. Олинган моддалар совуқ сувда ҳам иссиқ сувда ҳам яхши эрийди.

Лаборатория шароитида барда-қолдик фракциясидан СФМ моддасини олиш жараёнининг кетма-кетлиги

Барда-қолдик фракцияси NaOH 10% ли эритмаси 100°C ҳароратда 1,5 соат қайнатилади.



Эритма филтрдан ўтказилади. Совутилган филтрат H₂SO₄ кислотаси ёрдамида нейтралланади



Нейтрал моддага ТЭА қўшиб, 60°C ҳароратда бир оз қиздирилади.



Совутилган система яна H₂SO₄ кислотаси ёрдамида нейтрал ҳолатга келтирилади.



Тайёр СФМ-1 модда.

Лаборатория шароитида барда-қолдик фракциясидан СФМ-2 моддасини олиш кетма-кетлиги

Барда-қолдик фракцияси NaOH 10% ли эритмаси 100°C ҳароратда 1,5 соат қайнатилади.



Эритма филтрдан ўтказилади. Совутилган филтрат HCl кислотаси ёрдамида нейтралланади.



Нейтрал моддага ТЭА қўшиб, 60°C ҳароратда бир оз қиздирилади.



Тайёр СФМ-2 модда.

Барда қолдик фракциясида 1741 см⁻¹ частотасида намоён бўладиган мураккаб эфир гуруҳига ютилиш чизиқлари янги синтез қилиб олинган СФМ да йўқлиги ҳамда 1539 см⁻¹ даги N-H боғига тегишли бўлган ютиш чизиқлари интенсивлиги препаратнинг спектрида камайганлиги модда олиш жараёнида гидролиз реакциясининг борганлигини билдирди. 1455–1459 см⁻¹ частотадаги COO⁻ карбоксил ионига тегишли ютиш чизиқларини интенсивлиги ошиб кетган. Бу эса бардадаги аминокислоталарнинг ди-, три-, пептидлар билан аралашмаси вужудга келганлигини кўрсатади. Нейтрал-



ланган система триэтаноламин билан таъсирлашганда тўргламчи аммоний тузлари ҳосил бўлганлигини, янги синтез қилиб олинган СФМнинг 1072 см^{-1} частотасининг ютиш чизиғи интенсивлиги, «барда» қолдиқ фракцияси» нинг 600 см^{-1} частотасидан ошганлигидан билиш мумкин.

1-жадвал

**ШБГ-моддасининг ИҚ-спектрадаги характерли частоталар
ва уларга тегишли бўлган атом гуруҳлари**

Частота, см^{-1}	Атомлар гуруҳи
3148	–ОН
2143	–ОН...ОН
1651	δ –ОН
1104	–С–О, Н
624	–ОН...ОН

Биокимё заводи чиқиндиларини синтезлаш орқали сирт-фаол моддалар тайёрлаш бўйича куйидаги хулосалар қилиш мумкин:

ИҚ-спектроскопик анализ модда таркибида гидроксил, карбоксил гуруҳлари борлигини аниқлаб берди. Бу эса бардадан пиллаларни қайта ишлаш жараёнида қўлланувчи сирт-фаол модда олиш мумкинлигини кўрсатди.

Тайёрланган СФМ таркибида пилланинг структурасига яқин гидроксил, карбоксил гуруҳлари мавжуд. Модданинг муҳити нейтрал бўлиб, захарли эмас, шу билан бирга, модданинг таркибида қобикхўр қўнғизлар ва турли хил ҳашоратлар емайдиған аминокислоталар мавжуд. Модда экологик тоза бўлиб, ишчилар соғлиғига салбий таъсир кўрсатмайди.

Пилла қобиғининг табиий хусусиятларини ва узоқ муддат мобайнида сақланганда ҳам уларни чувилувчанлик хусусиятларини яхшилаш учун «Биокимё» заводи чиқиндилар (бардо ва сивуш мойи) дан сирт актив моддалар ўрнини босувчи кимёвий препаратлар тайёрланиб, Булоқбоши тумани бош пиллаҳонасида «Ипакчи»-1 ва Хўжаобод навли пиллалар дастлабки ишлов беришдан олдин махсус пуркагичлар ёрдамида модификация қилинди.

Пиллани чувишга салбий таъсир кўрсатмайдиган ва шу билан бир вақтда қобикнинг яхши ҳўлланишига ёрдам берувчи бу эмульсия компонентлари пилла қобиғида мономолекуляр юпка плёнка қатламини ҳосил қилади.

Тажрибада куйидаги 2 таркибдаги СФМ 120 кг пилла пуркагичлар ёрдамида модификация қилинди.

1. Бардо (15%) + сивуш мойи (5%) + Na OH (10%) + глицерин (5%).
2. Бардо (10%) + сивуш мойи (10%) + Na OH (12%) + глицерин (5%).

Ишлов берилган пиллалар каноп (ровендух) қопларга жойланиб (30 кг) пиллакашлик корхона омборларида 25–270 кунгача сақланди.

Кимёвий препаратлар билан ишлов бериш натижасида пиллани сақлаш даврида хар хил ҳашоратлар, терихўрлар ва атмосфера хавосидаги чанг таъсиридан сақлашга эришилди. Бунга сабаб юқоридаги препаратлар билан ишлов берилганда пилла қобиғида юпка парда ҳосил бўлади, бу эса пилла қобиғини ташқи муҳит ҳамда чанг таъсиридан сақлаб қолди.

Хулоса ўрнида шуни айтиш мумкинки, «Биокимё» заводи чиқиндилари – бардо-колдиқ фракцияси ва сивуш мойи асосида синтезлаб олинган янги СФМлар билан дастлабки ишлов бериш технологик жараёнидан олдин пиллани модификация қилиш уни сақлашда нуқсон ҳосил қилувчи омилларни камайтиради.

Амалий тадқиқотлар жараёнида ипакчилик саноатида ишлатилиши мумкин бўлган сиртни фаоллаштирувчи моддаларнинг пилла қобиғини модификация қилишга яроқли бўлган концентрацияси аниқланди. Бунинг учун асосий критерия қилиб модификация қилинган пиллаларнинг сақланиш муддати олинди ҳамда, ишлаб чиқариладиган хом ипак миқдори функция сифатида қиёсий таққосланди ва тегишли тавсиялар ишлаб чиқилди.

Республика туманларида етиштириладиган пиллаларни дастлабки ишлаш жараёнида уларни сақлашдан олдин сиртни фаоллаштирувчи моддалар билан модификациялаб, 3 ойдан 9 ойгача муддат сақланиб, модификацияни хом ипак чиқиш миқдorigа боғлиқ эканлиги ишлаб чиқариш шароитида текширилиб, исботланди.

Назарий ва амалий тадқиқотлар асосида эришилган натижаларни саноат миқёсида жорий этиш учун пиллаларни қуритадиган контейнерли агрегатларга, пиллаларга сиртни фаоллаштирувчи моддаларни ёки сувда эрийдиган препаратларни пуркаш мосламаси зарурлиги аниқланди.



Фойдаланилган адабиётлар

1. «2017–2021 йилларда Ўзбекистон Республикасини ривожлантиришнинг бешта устувор йўналиши бўйича Ҳаракатлар стратегияси тўғрисида»ги Ўзбекистон Республикаси Президентининг 2017 йил 7 февралдаги ПФ-4947-сонли Фармони.

2. «Тўқимачилик ва тикув-трикотаж саноатини жадал ривожлантириш чора-тадбирлари тўғрисида»ги 2017 йил 14 декабрдаги ПФ-5285-сонли Фармони.

3. Ўзбекистон Республикаси Президентининг 2019 йил ПФ-2167 сонли «Ипакчилик озиқа базасини мустаҳкамлаш, ипакчилик маҳсулотларини етиштириш ҳажмини кўпайтириш, унинг сифатини яхшилашга ва саноат корхоналарини экспорт салоҳиятини оширишга йўналтирилган чора-тадбирлар [3] тўғрисида»ги Фармони.

4. 2017–2021 йилларда пиллачилик тармоғини комплекс ривожлантириш чора-тадбирлари дастури тўғрисидаги Ўзбекистон Республикаси Вазирлар Маҳкамасининг 11.08.2017 йилдаги 616-сонли қарори.

5. Юнусов Л.Ю. Тўқимачилик саноатида қўлланиладиган ёрдамчи кимёвий моддалар. УзНИИНТИ. – Т., 1990.

6. Бахриддинов А. Озиқа базаси пиллачилик тармоғи самарадорлигини оширишда асосий омил // Зооветеринария. – Т., 2014. № 11. 34–35-б.

7. Юнусов Л.Ю. «Физико-химические свойства натурального шелка в процессе переработки коконов». – «Фан», 1979 г. С. 146.

PANDEMIYA SHAROITIDA TURIZM XIZMATLARINI RIVOJLANTIRISH IMKONIYATLARI

Gulnoza SA'DULLAYEVA,

Toshkent davlat iqtisodiyot universiteti tadqiqotchisi

Annotatsiya. Ushbu maqolada pandemiyaning turizmga ko'rsatgan ta'siri, sayyohlik xizmatlariga bo'lgan talabning keskin tushib ketishi va yangi talablarning paydo bo'lishi, zamonaviy trendlarning vujudga kelishi bayon etilgan. Maqola so'ngida mamlakatimizda pandemiya sharoitida qanday qilib sayyohlik xizmatlarini rivojlantirish borasida takliflar keltirilgan.

Kalit so'zlar: Turizm, pandemiya, karantin qoidalari, xizmatlar bozori, turizm tendensiyalari, turistik trendlar, turistik bozorni rivojlantirish.

Аннотация. В данной статье описывается влияние пандемии на туризм, резкое падение спроса на туристические услуги и появление новых требований, современных трендов. В конце статьи есть предложения, как развивать туристические услуги в нашей стране в условиях пандемии.

Ключевые слова: Туризм, пандемия, правила карантина, рынок услуг, тенденции туризма, развитие туристического рынка.

Annotation. This article describes the impact of the pandemic on tourism, a sharp drop in demand for travel services and the emergence of new requirements, the emergence of modern trends. At the end of the article there are suggestions on how to develop tourist services in our country in the context of a pandemic.

Key words: Tourism, pandemic, karantin rules, service market, tourism trends, tourism trends, tourism market development.

Zamonaviy jamiyatning rivojlanishi va uzoq muddatli milliy istiqbolga erishishida asosiy omil – inson rivojlanishidir. Turizmning bu borada qanday ahamiyati bor? Keling shu savolni yoritishga harakat qilamiz. Inson har tomonlama rivojlanishida nafaqat tinimsiz mehnat, balki sifatli hordiq ham muhim ahamiyatga ega. Shu bilan birga sayohat nafaqat dam olish, balki dunyoqarashni kengaytirishga ham xizmat qiladi. Yangi joy, yangi insonlar, boshqa qarashlar, rivojlanishning turli bosqichlari.





2019 yilda sayohat va turizm sohasi global yalpi ichki mahsulotga 10,4% hissa qo'shdi; 2020 yilda bu ko'rsatkich cheklovlar sababli 5,5% gacha kamaydi. 2020 yilda 62 million ish o'rinlari yo'qoldi, bu 18,5% ga pasayishni tashkil etdi, Ishlarni qisqartirish xavfi saqlanib qolmoqda, hozirgi paytda ko'plab ish o'rinlari hukumatni saqlash sxemalari tomonidan qo'llab-quvvatlanmoqda. Ichki tashrif buyuruvchilarning xarajatlari 45% ga kamaydi, xalqaro tashrifchilarning xarajatlari esa 69,4% ga kamaydi¹.

Global COVID-19 pandemiyasi butun dunyo bo'ylab sayyohlik sanoatiga ta'sir ko'rsatdi. Yopiq chegaralar, karantin cheklovlari va kasallikdan qo'rqish avval daromad keltirgan sayyohlik va dam olish firmalariga zarar etkazdi. Sayyohlik sanoati pandemiyadan eng ko'p zarar ko'rgan sohalardan biridir. Sohada qanday asosiy o'zgarishlar ro'y berganini va kelgusi yilda turizm qanday rivojlanayotganini ko'rib chiqamiz.

2020 yil dunyo sayyohligi uchun rekord darajadagi pasayish yili bo'ldi va bu ko'rsatkichlar yana ko'tarilishi uchun ancha vaqt kerakligi ekspertlar tomonidan ta'kidlanmoqda. Tadqiqotimiz davomidagi turizm sanoati ko'rsatkichlari BMTning Jahon sayyohlik tashkiloti (UNWTO) tomonidan taqdim etilgan². UNWTO tomonidan ekspertlarning so'rovlariga asoslangan prognozlar qilindi. Ekspertlarning – 45% i turizm sanoati kelgusi yilda yaxshilanishini kutmoqda. Biroq ular yuqori darajaga qaytishi 2023 yilga to'g'ri kelishi mumkin degan fikrni bildirishmoqda.

Ayni paytda, UNWTOning 2020 yilgi statistik ma'lumotlari quyidagicha: talabning misli ko'rilmagan pasayishi va sayohatlarning cheklanishi tufayli xalqaro turistlar soni 74 foizga yoki 1 milliard sayyohga kamaydi. Hatto 2009 yildagi global iqtisodiy inqiroz, turizmga atiga 4% ta'sir ko'rsatgan edi.

«Xalqaro sayohatlarning qisqarishi natijasida eksportdan tushadigan daromad 1,3 trillion AQSh dollarini tashkil etdi. Bu 2009 yilgi global iqtisodiy inqiroz paytida qayd etilgan yo'qotishlardan 11 baravar ko'pdir. Inqiroz 100 dan 120 milliongacha bo'lgan sayyohlik ish joylariga tahdid qildi, ularning aksariyati kichik va o'rta biznesda», – deya tahlil qiladi UNWTO World Tourism Barometer³.

Shu bilan birga turizm xizmatlarining asosiy qismi hisoblangan xalqaro reyslar juda uzoq vaqt davomida tiklanadi. IATA 2024 yilgacha global yo'lovchilar tashish avvalgi ko'rsatkichlarga qaytishini prognoz qilmoqda⁴. 2001 yil 11

¹ <https://wtcc.org/Research/Economic-Impact>

² <https://www.unwto.org/tourism-statistics-data>

³ <https://www.e-unwto.org/doi/epdf/10.18111/wtobarometerrus.2021.19.1.1>

⁴ <https://www.iata.org/>

sentyabr voqealaridan so'ng yo'lovchi aviatsiyasi taxminan etti yilga tiklandi. Umid qilamizki, hozirgi kunda global sanoat tiklanishi tezroq amalga oshadi. Ammo bunga hali ham ko'p yillar kerak bo'ladi. Demak, endi ichki turizmni rivojlantirish vaqti keldi.

Pandemiya tufayli Osiyo – Tinch okeani mintaqasi eng ko'p zarar ko'rdi, pasayish – 84% va mintaqalarda sayohat qilish uchun eng ko'p cheklovlar mavjud. Yaqin Sharq va Afrikada 75% pasayish yuz berdi. 2020 yil yozida yengil va qisqa muddatga tiklanishiga qaramay, Evropaga tashrif buyuruvchilar soni 70 foizga pasayishi qayd etildi yoki 2020 yilda 500 milliondan ziyod chet ellik sayyoh kamaydi. Amerika qit'asida 69% pasayish kuzatildi.

«Xavfsiz xalqaro sayohatlarni amalga oshirish uchun ko'p ishlar qilingan bo'lsa-da, biz inqiroz hali ham tugamaganligini tan olamiz. COVID-19 sayohati bilan bog'liq xatarlarni kamaytirish bo'yicha choralarni, shu jumladan sinov, kuzatuv va emlash sertifikatlarini uyg'unlashtirish, muvofiqlashtirish va raqamlashtirish, xavfsiz sayohat qilishni rivojlantirish va shart-sharoitlar asosida turizmni tiklashga tayyorgarlik ko'rish uchun muhim poydevordir», dedi UNWTO Bosh kotibi Zurab Pololikashvili.

Yuqorida aytib o'tilgan UNWTO ekspertlarining so'roviga kelsak, tafsilotlar quyidagicha: 2021 yilga mo'ljallangan istiqbollar munozarali bo'lib qolmoqda. Shu bilan birga, ekspertlarning 45% ahvol 2021 yilga kelib yaxshilanishini kutmoqdalar, ammo pessimistlar ham etarli – 30%i turizmdagi vaziyat yanada yomonlashadi, deb hisoblashadi. Qolgan 25% ekspertlar ba'zi bir «Trend»lar evaziga yaxshi natijalar kutmoqda.

Xalqaro yo'nalishlarning to'xtatilishi tufayli chet mamlakatlarga sayohat qilishning imkoni bo'lmadi. Ko'pgina mamlakatlar bunday vaziyatda ichki turizmni rivojlantirish orqali vaziyatni yengillatishga harakat qilishmoqda. Bu tajriba respublikamizda ham amalga oshirilmogda. Bu borada qator qarorlar ham qabul qilindi. Mamlakatimizda ichki turizmni rivojlantirish orqali birinchidan, chekka hududlarda joylashgan ob'ektlarimizni qayta rekonstruktsiya qilishimiz, e'tiborni ularga jalb qilishimiz mumkin. Zero, mamlakatimizda ham ekoturizm, ham tarixiy turizm turlari uchun potensial ob'ektlarimiz soni yetarlicha.

Pandemiya juda ko'p sohalarga o'z ta'sirini o'tkazdi. Dunyoda yangicha qarashlar, fikrlar paydo bo'ldi. Insonlar umuman boshqa sharoitlarga ko'nikishdi. Bu jarayon nafaqat salbiy, balki ijobiy oqibatlarini ham keltirib chiqarmoqda.

Xulosa qilib aytadigan bo'lsak pandemiya sharoitida turizm sohasini qayta tiklash uchun yangi sharoitlarga ko'nikishimizga to'g'ri keladi. Butun dunyo taklif etayotgan trendlarni mamlakatimiz imkoniyatlaridan kelib chiqqan holda



joriy etsak yurtimizda ham ushbu sohani cheklovlar sharoitida ham rivojlantira olamiz. Bu borada ahamiyat qaratishimiz kerak bo'lgan jihatlar:

1. Ichki turizmni rivojlantirishga ko'proq e'tibor qaratishimiz kerak. Aholimiz uchun qulay narxlarni shakllantirishimiz, iste'molchilarni segmentlarga ajratishimiz va ularning qiziqishlaridan kelib chiqib, turistik ob'ektlarimizni, dasturlarimizni taklif etishimiz kerak.

2. Sayyohlarga qulaylik uchun har bir obe'ktida aqlli texnologiyalarni ko'proq joriy etishimiz zarur.

3. Mamlakatimizda ekoturizm, ekstremal turizmni rivojlantirishga ko'proq ahamiyat qaratishimiz zarur.

4. Mamlakatimiz turistik brendi reklamasini kuchaytirishga ahamiyat qaratishimiz kerak.

5. Ichki turizmni rivojlantirishda yana bir ahamiyat beradigan qismimiz transport vositalaridir. Ichki sayyohlarimiz uchun qulay, arzon bo'lgan transport turlarini kengaytirishimiz darkor.

Umuman olganda turizm – bu juda qiziqarli va ko'p mehnat talab qiladigan sohadir. Bu sohada yangiliklar juda tez eskiradi. Insonlarning hordiq chiqarishini tashkil qilish, vaqtini mazmunli va qiziqarli o'tkazish va shu bilan birga buning evaziga daromad topish turizm uchun asosiy maqsaddir. Bu sohada faoliyat olib borayotganlar doimiy ravishda trenddan oldinda yurishi, ularning o'zlari trendni shakllantirishi kerak.

FOYDALANILGAN ADABIYOTLAR

1. *To'xliiev I.S., Qudratov G'.X., Pardaev M.Q.* Turizmni rejalashtirish. Darslik. – Toshkent, «Iqtisodiyot-moliya» nashriyoti. 2010. 254 bet.
2. *Винокуров М.А.* Что такое туризм? / научная статья- www.dissercat.com
3. *Балабанов И.Т., Балабанов А.Т.* Экономика туризма: учеб. пособие. – М.: Финансы и статистика, 2000. С. 18.
4. *Темный Ю.В.* Введение в экономику туризма. – М.: Советский спорт, 2001. С. 6.
5. <https://wttc.org/Research/Economic-Impact>
6. <https://www.unwto.org/tourism-statistics-data>
7. <https://www.e-unwto.org/doi/epdf/10.18111/wtobarometerrus.2021.19.1.1>
8. <https://www.iata.org/>

ЯНГИ ЎЗБЕКИСТОН ВА МАДАНИЙ-МАЪНАВИЙ ЖАРАЁНЛАР

Нигора ТАДЖИБАЕВА,

Тошкент давлат иқтисодий университетининг

мустақил изланувчиси

Аннотация. Ушбу мақолада Ўзбекистон Республикасида маданий-маънавий жараёнлар соҳаларида кейинги йилларда амалга оширилаётган ислохотлар ҳақида ёзилган. Учинчи Ренессанснинг пойдеворини қуришда таълим, илм-фан, маданият ва маънавиятнинг ўрни ҳамда истиқболлари ҳақида берилган. Маданиятнинг таркибий қисми бўлган бадиий маданиятнинг жамият ҳаётига таъсири ва боғлиқлик жиҳатлари ҳақида хулоса қилинган.

Калит сўзлар: Учинчи Ренессанс, Янги Ўзбекистон, маданият, илм, маънавият.

Аннотация. Данная статья посвящена проводимым в последние годы в Республике Узбекистан реформам в сфере культуры и просвещения. В работе говорится о роли, значении и перспективах образования. Наука, культура и духовность служат основой для фундамента Третьего Ренессанса. Обобщенно рассказывается о влиянии культуры на жизнь общества.

Ключевые слова: Третий Ренессанс, Новый Узбекистан, культура, образование, наука, духовность.

Annotation. This article is about the ongoing reforms in the field of culture and spirituality in Republic Uzbekistan in recent years. The role and prospects of education, science, culture and spirituality in building the foundations of the Third Renaissance are given. The influence of artistic culture, which is an integral part of culture, on the life of society, the aspects of interdependence are summarized.

Key words: Third Renaissance, New Uzbekistan, education, culture, spirituality.

Янги Ўзбекистонда сиёсий, иқтисодий, маданий-маънавий жараёнлар режалар, амалга оширилаётган ислохотлар – умуман барча ишлар айнан



мамлакатимиз келажагини куришга қаратилган. Бу борада улкан мақсадлар ва вазифалар қўйилди. Ўзбекистон Республикаси Президенти Шавкат Мирзиёев 2020 йил 1 октябрь – Ўқитувчи ва мураббийлар кунига бағишланган нуткида шундай деган эди: «Биз кенг қўламли демократик ўзгаришлар, жумладан, таълим ислохотлари орқали Ўзбекистонда янги Уйғониш даври, яъни Учинчи Ренессанс пойдеворини яратишни ўзимизга асосий мақсад қилиб белгиладик. Бу ҳақда гапирар эканмиз, аввало, Учинчи Ренессанснинг мазмун-моҳиятини ҳар биримиз, бутун жамиятимиз чуқур англаб олиши керак». Учинчи Ренессанс пойдевори, аввало, фан-таълим билан бирга маданий-маънавий жараёнларни ҳам ривожлантириш билан боғлиқ ҳисобланади. XX аср бошларида яшаган маърифатпарварлардан бири Исҳоқхон Ибрат: «Маданият деган сўз низом ва қонун остида идора бўлуб, халқи илм ва ҳунарни билиб қилиб турган касби ила бахузур тириклик қилса, ана ўшал ерни шаҳар ва одамларини маданий дерлар». Маданият соҳасининг тараққиёти учун Республика ҳукумати томонидан кўпгина қарор ва қонунлар қабул қилинди. Хусусан, Ўзбекистон Республикаси Маданият вазирлигини ташкил этилиши, бу қарор ва қонунларни амалга оширишнинг дебочаси бўлди. Маданият ва санъат муассасаларининг инкироз ҳолатига тушиб қолишининг асосий сабабларидан бири, бозор иқтисодиёти шароитида ишни тўғри ташкил этиб бошқарилмаганлигидадир. Улар янги шароитга кўника олмай, эски бошқарув усуллари бўйича фаолиятининг (самарасизлиги, талон-торожлиги, эски бозор усуллари) олиб бораётганлигидир. Бундай иш юритиш қанча маблағ жалб қилса ҳам, натижа бермайди ва барча ривожланиш дастурларини пучга чиқаради. Бундай ҳолатларнинг бўлмаслиги учун эса талабаларни «менежмент ва маркетинг» соҳасида ўқитиш, ёш кадрларни юқори даражада бозор кўникмалари асосида тайёрлаш зарурдир. Ўзбекистон Республикаси Президенти Ш. Мирзиёев «Аҳоли, хусусан, ёшларнинг маданий савиясини юксалтириш, уларни миллий ва умумбашарий маданиятнинг энг яхши намуналаридан баҳраманд этиш, шу асосда маънавий етук, баркамол шахсларни тарбиялаш, ёш истеъдод эгаларининг қобилияти ва салоҳиятини рўёбга чиқариш борасида кенг қўламли ишлар амалга оширилди».

Маънавий-маърифий ишлар самарадорлиги ва амалга ошириш, кўп миллатли халқимиз ўртасида ҳамжихатликни янада мустаҳкамлаш, миллий кадрият, урф-одатларни кенг тарғиб қилиш, бадиий ижод ва китобхонлик маданиятини фаол қўллаб-қувватлаш мақсадида «Янги Ўзбекистонда – янгича дунёқараш» шиори остида кенг қўламли тарғибот ишлари

олиб борилмоқда. Жаҳон мамлакатларида қабул қилинган «Маданият тўғрисида»ги Қонунни энди мамлакатимиз ҳукумати томонидан кўриб чиқиш ишлари бошланди. Бироқ бу қонун Ўзбекистон Республикаси Сенати муҳокамасида 2021 йил 6 январь куни «Маданий фаолият ва маданият ташкилотлари тўғрисида»ги Қонун номи билан қабул қилинди. 2021 йил 20 январь куни бу Қонунга Президент имзо қўйди. Ушбу Қонун Республикада маданий фаолият соҳаларида ягона давлат сиёсатини белгилайди. Чунончи, маданий фаолият – инсониятнинг маънавий-эстетик эҳтиёжларини қондиришга қаратилган фаолият ҳисобланади. Шубҳасиз, маънавий-эстетик эҳтиёжлар маданият соҳасига тегишли бўлган санъат асарлари, маданий бойликлар, амалий санъат асарларининг мазмун-моҳиятидан олинган таассурот ва тасаввурлар орқали ўз ечимини топади. Шу боисдан аҳолининг маънавий-эстетик эҳтиёжларини қондира олиши учун қулай шароит яратиш, хусусан, маданий тадбир ўтказиш, ижодкорларни ва ижодий фаолиятни қўллаб-қувватлаш ва шу қабилар айнан маданият ташкилотларининг вазифасидир. Яна бир муҳим жиҳат, қонун лойиҳасига Маданият марказларига доир модда киритилган бўлиб, унга кўра соҳада халқ ижодиётини ривожлантириш учун зарур шароитларни яратиш, янги истеъдодларни кашф қилиш, оммавий байрамлар, томошалар ҳамда халқ сайилларини ташкил этиш масалаларида тизимли фаолият юритиш белгилаб қўйилган. Юқоридаги Қонуннинг давоми сифатида 2021 йил 26 март куни Ўзбекистон Республикаси Президентининг «Маънавий-маърифий ишлар тизимини тубдан такомиллаштириш чора-тадбирлари тўғрисида»ги Қарори қабул қилинди. Шу вақтга қадар маънавий-маърифий жараёнларни ташкил этишда яхлит тизим мавжуд эмас эди, халқимизни, айниқса, ёшларни маънавий таҳдидлардан ҳимоя қилиш борасида етарли даражада ташкилий-амалий ва илмий-тадқиқот ишлари олиб борилмаётган эди, ушбу йўналишда давлат ташкилотлари, фуқаролик жамияти институтлари, оммавий ахборот воситалари ҳамда хусусий секторнинг ижтимоий ҳамкорлиги самарали йўлга қўйилмаган эди.

Маданият ва санъат соҳаси бошқарувининг йирик илмий муассасаси ҳисобланган мазкур институтнинг асосий вазифаларига қуйидаги муҳим масалалар ҳам киритилган:

– маданий-маънавий бойликни асраб-авайлаш ва кўпайтириш, халқимизнинг бой маданий-тарихий мероси ҳамда миллий ва умуминсоний кадриятлар уйғунлиги асосида ўзига хос хусусиятларга эга бўлган миллий театр мактаби ва бадиий ижод маҳоратини ривожлантириш;



– ўқитишнинг замонавий шакл ва методлари, илғор педагогика, инновация ва ахборот-коммуникация технологиялари, электрон ахборот ресурслари, жумладан, интернетдан кенг фойдаланган ҳолда таълим жараёнининг юқори даражада олиб борилишини таъминлаш;

– ёшларни ватанпарварлик ва миллий ғояга садоқат руҳида, маънавий юксак ва ҳар томонлама баркамол ривожланган, кенг дунёқарашга эга бўлган ва мустақил фикрлайдиган шахслар этиб тарбиялаш кабилар.

Шунингдек, давлатимиз раҳбарининг 2017 йил 16 августдаги «Ўзбекистон давлат санъат ва маданият институтининг Фарғона минтақавий филиалини ташкил этиш тўғрисида» ги Қарори миллий санъатимизнинг тарихий марказларидан бири бўлган Фарғона водийсининг ижодий салоҳиятини ҳисобга олиб, ёшларни ўзбек ва жаҳон санъатининг юксак намуналари руҳида тарбиялаш маданиятшунослик ва санъатшунослик соҳаларида етук мутахассисларни камол топтириш мақсадидаги яна бир эзгу кадамдир.

Ўзбекистон Республикаси Президентининг 2017 йил 8 августдаги «Ўзбекистон давлат консерваторияси фаолиятини янада ривожлантириш ва такомиллаштириш чора-тадбирлари тўғрисида» ги Қарорида ёшларимизнинг дунёқарашини, маданий савиясини ва эстетик тарбиясини юксалтиришда ғоят муҳим аҳамиятга эга бўлган мусиқа санъатини ҳар томонлама ривожлантириш, бой мусиқий меросимизни чуқур ўрганиш, ёш авлодни миллий ва жаҳон мусиқа санъати мумтоз намуналарига муҳаббат руҳида тарбиялаш, соҳа учун юқори малакали кадрлар тайёрлаш тизимини янада такомиллаштириш мақсадида ўта муҳим вазифалар белгиланди. Шунингдек, Ўзбекистон давлат консерваторияси фаолиятини ривожлантириш ва такомиллаштиришга доир чора-тадбирлар дастурини амалга ошириш бўйича қатор ишлар бажарилди. Консерваториянинг маданий ҳаётимиздаги ўрни ва нуфузи қарорда белгилаб берилди. Ўқитувчи ва талаба-ёшларнинг илмий салоҳиятидан унумли фойдаланиш учун Ўзбекистон давлат консерваторияси муассислигида «Мусиқа» илмий-услубий журнали фаолияти йўлга қўйилди.

Яна бир қарор «Маданият ва санъат ташкилотлари, ижодий уюшмалар ва оммавий ахборот воситалари фаолиятини янада ривожлантириш, соҳа ходимлари меҳнатини рағбатлантириш бўйича қўшимча шароитлар яратишга доир чора-тадбирлар тўғрисида» ги Қарор Юртбошимиз томонидан 2017 йил 14 августда имзоланди. Ушбу қарор маданият ва санъат ходимлари меҳнатини рағбатлантириш, истеъдодли ва истикболли ёшларнинг ижод қилишлари учун катта эътибор берилганининг ёрқин намунасидир.

Мамлакатимизда маданият ва санъат муассасалари бошқаруви йўналишидаги илмий муассасалардан яна бири вазирлик тасарруфидаги «Республика халқ ижодиёти ва маданий-маърифий ишлар илмий-методика маркази» бўлиб, унинг асосий вазифалари қуйидагилардан иборат:

– маданият муассасалари тизимида ижодий фаолиятни тўғри ташкил этиш, уларга илмий-услубий ёрдам кўрсатиш, халқ ижодиётини ривожлантириш, маданият ва аҳоли дам олиш марказлари ҳамда маданият ва истироҳат боғларида аҳолининг, айниқса, ёшларнинг бўш вақтларини мазмунли ўтказишни ташкил этишда ижодий-ташкилий ва илмий-амалий томондан малакали ёрдам кўрсатиш;

– халқ ижодиёти ва маданий-маърифий ишларга доир муаммолар ҳамда истиқболда уларни янада ривожлантириш йўлларини, номоддий маданий мерос, қадриятлар, урф-одатлар, удумларни ўрганиш ва замон талабларидан келиб чиқиб, уларни такомиллаштириш борасида илмий-амалий тадқиқотлар ҳамда кенг кўламда тарғибот ишларини олиб бориш;

– маданият ва аҳоли дам олиш марказларининг ходимлари, маданият ва истироҳат боғлари мутахассислари ҳамда бадий ҳаваскорлик жамоалари раҳбарларининг малакаларини ошириш учун санъат ва маданият йўналишидаги олий таълим муассасалари билан ҳамкорликда маҳорат дарс (мастер-класс)лари ва малака ошириш курсларини ташкил этиш;

– маданият ва аҳоли дам олиш марказларини бадий безатиш, номоддий маданий мерос, шунингдек, аҳоли томонидан маданиятнинг бошқа турларига бўлган эҳтиёж ва талабларни ўрганиш борасида илмий тадқиқот ишларини олиб бориш, илмий-ижодий экспедициялар уюштириш, фестиваллар, кўрик-танловлар, семинарлар, илмий-амалий анжуманлар, давра суҳбатлари, мулоқотлар ўтказиш;

– марказ маданият муассасаларининг фаолиятини янада ривожлантириш мақсадида шартнома асосида ўқув-услубий қўлланмаларни нашр этади ҳамда уларни белгиланган тартибда сотади;

– бадий ҳаваскорлик жамоаларини «Халқ» ва «Намунали» жамоа унвонини олиш учун тайёрлайди ҳамда Маданият вазирлиги Ҳайъатига тавсия этади.

Ўзбек маърифатпарвари Абдулла Авлоний шундай ёзган: «Жаҳолат, ўқимаган, билимсиз, ҳеч нарсага тушунмайдурган нодонлиғни айтилу. Жаҳолат инсониятнинг энг зўр душмани ва ёмон хулқларнинг бошлиғидир. Маорифдан, фунун ва маданиятдан маҳрум қолган халқ жаҳолат панжаларининг орасида эзилур». Мамлакатимизда таълим тизимини ислоҳ қилиш



борасида бир қатор ишлар амалга оширилди. Энг аввало, ўқитувчи ва мураббийларнинг ҳуқуқ ва эркинликларига дахл қилинмаслиги учун мажбурий меҳнатга олиб чиқиш ишлари бартараф қилинди. Устозларнинг ойлиги ошириб борилмоқда. Президентимиз Учинчи Ренессанснинг пойдевори илм-фан, таълим-тарбиядан бошланишини таъкидлаб шундай деган эди: «Ҳаммамизга аёнки, тараққиётнинг тамал тоши ҳам, мамлакатни қудратли, миллатни буюк қиладиган куч ҳам бу – илм-фан, таълим ва тарбиядир. Эртанги кунимиз, Ватанимизнинг ёруғ истикболи, биринчи навбатда, таълим тизими ва фарзандларимизга бераётган тарбиямиз билан чамбарчас боғлиқ».

Хуллас, маданий-маънавий жараёнларида янгича дунёқараш асосида маданий фаолиятни шакллантирадиган тизим ишлашини йўлга қўйиш вақти келганлигини кўрсатади. Энди бу тизимни йўлга қўйишда маданиятшунослик ва санъатшунослик йўналишларида илмий тадқиқот ишларини амалга ошириш имконияти юзага келди. Унинг назарий жиҳатларини ўрганадиган мутахассисликлар ва кадрларни тайёрлаш механизми яратилди. Авваллари бундай механизм йўқ эди. Шунингдек, маданият тушунчасининг илмий-концептуал масалалар қаторида туриши бевосита давлат томонидан ташкил қилинган структуравий ишларни амалга ошириш имконини берди.

ҲОЙДАЛАНИЛГАН АДАБИЁТЛАР

1. Ўзбекистон Республикаси Президенти Шавкат Мирзиёевнинг 2020 йил 1 октябрь – Ўқитувчи ва мураббийлар кунига бағишланган тантанали маросимдаги нутқи // <https://xabar.uz>.

2. Ўзбекистон Республикаси Президентининг «Маънавий-маърифий ишлар тизимини тубдан такомиллаштириш чора-тадбирлари тўғрисида»ги 2021 йил 26 мартдаги Қарори // <https://lex.uz>.

3. Ўзбекистон Республикаси Президенти Ш. Мирзиёевнинг «Маданият ва санъат соҳасини янада ривожлантириш ва такомиллаштиришга доир чора-тадбирлар тўғрисида»ги Қарори // www.lex.uz.

4. Ўзбекистон Республикаси Президентининг «Маданий фаолият ва маданият ташкилотлари тўғрисида»ги 2021 йил 20 январдаги Қонун // <https://lex.uz>.

5. Ўзбекистон Республикаси Президентининг «Ўзбекистон давлат санъат ва маданият институтининг Фарғона минтақавий филиалини ташкил этиш тўғрисида»ги Қарори // «Халқ сўзи» газетаси. 2017 йил 16 август сони.

6. Авлоний А. Туркий гулистон ёхуд ахлоқ // Танланган асарлар. 2-жилд. – Тошкент, 1998.

7. Исҳоқхон Ибрат. Тарихи маданият. – Тошкент. «Фан», 2019.

8. Пидаев Т. Матбуот – миллат чироғи. – Тошкент. 1999.

9. Ҳайдаров А. Ҳаракатлар стратегияси ва маънавий юксалиш. – Тошкент. Ғ. Ғулом номидаги нашриёт-матбаа ижодий уйи, 2018.



МУНДАРИЖА

Оқил САЛИМОВ

Истеъдодлар – давлат қудрати, миллат шон-шухрати 6

А. ТОШҚУЛОВ

Олий таълим тизимини ривожлантиришнинг устувор йўналишлари 8

И. АБДУРАҲМОНОВ

Ренессанс – инсоният тараққиётининг дурдонаси 15

Акмал САИДОВ

Ўзбекистон – ёшлар мамлакати 27

Ўктам УМУРЗАКОВ

Учинчи Ренессанс эҳтиёжи ва таълим стратегияси 33

Минҳожиддин МИРЗО

Ренессанс – инсоният тараққиётининг дурдонаси 40

Алишер ҚОДИРОВ

Она юртнинг янги тарихи яратиляпти 47

Нарзулла ЖЎРАЕВ

Тулаган Ходжамёров – Тавалло, известный поэт и просветитель
Туркестана начала XX века 52

Мансур БЕКМУРАДОВ

Ҳар бир ёшни касб ва ҳунар камолотига эриштиришда «мотивация,
кўникма ва молиявий кўмак бериш» тамойилини қўллаш 62

Рустам ХОЛМУРОДОВ

Учинчи Ренессанс пойдевори – илм-маърифат 68

Азиза ТУРҒУНОВА

Ўзбекистонда Учинчи Ренессанс пойдеворини барпо қилишда
геронтопедагогиканинг роли..... 72

Феруза ХАЛИЛОВА

Янгиланаётган тафаккур: Учинчи Ренессанс миллий ғоя сифатида..... 79

Ситора АСАДОВА

Янги Ўзбекистонда аёлларнинг илм-фан тараққиёти
ва инновацион ривожланиш жараёнидаги ўрни 88

Шохиста СУЛТОНОВА

Фразеологик бирликлар долзарблашувида лексик трансформациянинг
ўрни хусусида 97

Mirzoxid SHODMONOV

Harakatlar strategiyasida siyosiy partiyalar rolini kuchaytirish masalasi:
milliy va xorijiy tajriba tahlili 103

Асилбек ХЎЖАЁРОВ

Ўзбекистонда Учинчи Ренессанс: тарихий илдизлари ва ҳозирги
замон..... 110

Олимжон ХУДОЙБЕРДИЕВ

Навоий вилоятида кичик бизнес фаолиятининг
ривожланиш ҳолатини эконометрик прогнозлаш 123

Нафиса ГИЛЬМАНОВА

Архитектура древнего города 137

Заринабону ФАХРИДДИНОВА

Рақамли иктисодиётни шакллантириш Ўзбекистон тараққиётининг
муҳим омилдир 143

Бехзод ХУДАЙБЕРГЕНОВ

Корхоналар банкротлиги ва санациясини ҳуқуқий тартибга солиш:
истикболли масалалар 152

Азамат ШАЙМАРДАНОВ

Имом Термизий устозлари 162



Вазира ИБРАГИМОВА

Махмудхўжа Бехбудий феномени ҳамда унинг ўзбек бадиий публицистикаси таракқиётидаги ўрни 170

Комилжон РАҲИМОВ

Хожагон-Накшбандия тариқатининг вужудга келиши, ёйилиши ва хорижий ўлкаларга тарқалиши 177

Лола АЗИМОВА

Аждодлар мероси – бебаҳо хазина: алломаларнинг илмий ва ижодий мероси 187

Sarkorbek SUVONQULOV

O‘zbekiston tog‘ muzliklariga global iqlim o‘zgarishining ta’siri (Barqroq muzliklar guruhi misolida) 197

Феруза АБДУВАЛИЕВА

Мақтаб ўқувчиларида жисмоний ва ақлий ривожланиш боғлиқлигининг баъзи жиҳатлари 208

Исмагулла ТЎХТАРОВ

Ўзбек фалсафаси – тарихимиз каби қадим, маънавиятимиз каби теран 217

Отабек ТОШТЕМИРОВ

Ёшларда жисмоний ва маънавий-ахлоқий тарбия интеграциясининг ижтимоий-педагогик омиллари 226

Fayzulla SHODIYEV

Bug‘doy navlarining zang kasalliklariga chidamlilik darajasini baholash 232

Ғайрат АЛЛАМУРАТОВ

Романда портретнинг бадиий хизмати 241

Н. ХАЛИЛОВ,

Утритель частоты со стабилизацией выходного напряжения 255

Набижон ҲАҚҚУЛОВ

Аждодлар мероси – бебаҳо хазина 263



Икбола АБДУЛЛАЕВА

Роль Исхакхана Ибрата в исследовании археологических памятников
Ахсикента.....271

Хуршид МИРЗАҲМЕДОВ

Жамиятнинг трансформациясида ёшлар ахлоқи281

Алишер АКРАМОВ

Уруғлик чигитни делинтерлаш машинасини такомиллаштириш
ва ишлаб чиқиш.....289

Гулбаҳор БЕКТАШЕВА

Бетақроп ва ноёб илмий-маънавий меросимиз – куч-қудрат
ва илҳом манбаи297

Хусанбой МАҲАММАДЖАНОВ

Полимер композит қопламаларни тайёрлаш методикаси
ва хоссалари.....311

Шарифжон СУЛАЙМОНОВ

Кимёвий препаратлар ёрдамида курук пилла қобиғини чанг
ва бошқа омиллардан сақлаш усуллари319

Gulnoza SA'DULLAYEVA

Pandemiya sharoitida turizm xizmatlarini rivojlantirish imkoniyatlari329

Нигора ТАДЖИБАЕВА

Янги Ўзбекистон ва маданий-маънавий жараёнлар333



343



Янги Ўзбекистоннинг истеъдодли ёшлари: илмий ишлар тўплами / Ўзбекистон Республикаси Олий ва ўрта махсус таълим вазирлиги, Ўзбекистон Республикаси Истеъдодли ёшларни қўллаб-қувватлаш Улуғбек жамғармаси. Тузувчи ва нашр учун масъуллар: О. Салимов, А. Тошқулов, М. Бекмурадов, Қ. Куронбоев, Н. Халилов. – Т.: «Ta'lim nashriyoti», 2021. 344-б.

ISBN 978-9943-368-05-7

УЎК 371.10
КБК 74.00

Тузувчи ва нашр учун масъуллар:

**О. Салимов, А. Тошқулов, А. Саидов, Қ. Куронбоев,
Ў. Умурзаков, М. Бекмурадов, Н. Халилов**

Тахририят хайъати:

**У. Бегимкулов, Қ. Аллаев, А. Саъдуллаев, О. Тўйчиев,
А. Юсупов, У. Азизов, Н. Жўраев, М. Бўронов, Ш. Султонова, С. Расулов**

ЯНГИ ЎЗБЕКИСТОННИНГ ИСТЕЪДОДЛИ ЁШЛАРИ

**ЎЗБЕКИСТОН ЁШЛАРИ – УЧИНЧИ РЕНЕССАНСНИНГ
АСОСИЙ ДРАЙВЕРИ**

**МОЛОДЁЖЪ УЗБЕКИСТАНА – ОСНОВНОЙ ДРАЙВЕР
ТРЕТЬЕГО РЕНЕССАНСА**

Илмий ишлар тўплами

Учинчи китоб

Мухаррирлар: *И. Аҳмедов, И. Раҳимова*

Бадий муҳаррир *Ж. Одилов*

Техник муҳаррир *Т. Харитоновна*

Компьютерда саҳифаловчи *Ф. Тугушева*

Нашриёт лицензияси АИ № 102.

Босишга 18.12.2020 йилда рухсат этилди.

Бичими 70x100¹/₁₆. Офсет қоғози.

«Times New Roman» гарнитурасида офсет усулда босилди.

Шартли босма табоғи 26,65. Нашр табоғи 20,5.

Адади 500 нусха. Буюртма № 21-359.

“Ўзбекистон” нашриёт-матбаа ижодий уйи МЧЖда чоп этилди.
100011, Тошкент, Навоий кўчаси, 30.

ЯНГИ ЎЗБЕКИСТОННИНГ ИСТЕЪДОДЛИ ЁШЛАРИ

Торжествует справедливость, а не злоба или вражда.

Амир Темур

Адолат барча фазилатлар ичида энг олий фазилатдир

Цицерон

Илмни ким бойлик орттиришу амалга эришиш воситаси қилиб олса,
у ўзини ҳам, халқини ҳам алдайди, тўғри йўлдан адаштиради.

А. Навои

Ўқиш – энг яхши таълим. Буюк алломанинг фикрига эргашиш энг
марокли илмдир.

А.С. Пушкин

Шахснинг жисмоний, аклий ва маънавий жиҳатдан ўсиши, ҳақиқат
ва адолатнинг ижтимоий шаклда қарор топиши – менинг назаримда,
таракқиёт деб ҳисоблаш мумкин бўлган нарсанинг қисқача формуласи
мана шу.

П.Л. Лавров

Фан соф тафаккур соҳаси эмас, у доимо амалиётга жорий этиладиган
ва доимо амалиётдан куч оладиган тафаккур соҳасидир: шу боисдан
ҳам фан техникадан ажратилган ҳолда ўрганилиши мумкин эмас.

Ж. Бернар

Науку часто смешивают со знанием. Это грубое недоразумение.
Наука есть умение пользоваться знанием как следует.

В. Ключевский

Имеющие терпение способны создавать шелк из листьев и мед из
розовых лепестков.

Алишер Навои

«O‘ZBEKISTON»

ISBN 978-9943-368-05-7



9 789943 368057